

INSTRUCCIONES DE SEGURIDAD

Es importante que lea y siga las siguientes recomendaciones

Antes de usar el aparato, lea atentamente estas instrucciones de seguridad. Téngalas a mano para consultarlas más adelante.

Este manual y el propio aparato contienen advertencias de seguridad que se deben leer y seguir en todo momento. El fabricante declina cualquier responsabilidad derivada del incumplimiento de estas instrucciones de seguridad, del uso indebido del aparato o del ajuste incorrecto de los mandos.

⚠ Los niños muy pequeños (0-3 años) deben mantenerse alejados del aparato. Los niños pequeños (3-8 años) deben mantenerse alejados del aparato, a menos que estén bajo vigilancia constante. Tanto los niños a partir de 8 años como las personas cuyas capacidades físicas, sensoriales o mentales estén disminuidas o que carezcan de la experiencia y conocimientos necesarios pueden utilizar este aparato si reciben la supervisión o las instrucciones necesarias para utilizarlo de forma segura y comprenden los riesgos a los que se exponen. Los niños no deberán jugar con el aparato. Los niños no deben encargarse de la limpieza y el mantenimiento, a menos que estén supervisados. Se permite a los niños de entre 3 y 8 años cargar y descargar los aparatos de refrigeración.

USO PERMITIDO

⚠ **PRECAUCIÓN:** El aparato no está destinado a ponerse en funcionamiento por medio de un dispositivo de encendido

externo, como un temporizador, o de un sistema de control remoto independiente.

⚠ Este aparato está destinado a un uso en ambientes domésticos o en ambientes similares como: áreas de cocina en oficinas, tiendas y otros; granjas; por los clientes de hoteles, moteles y otros entornos residenciales.

⚠ Este aparato no es para uso profesional. No utilice este aparato al aire libre.

⚠ La bombilla que se usa dentro del aparato está diseñada específicamente para electrodomésticos y no es adecuada para la iluminación general de habitaciones en una vivienda (Reglamento CE 244/2009).

⚠ El aparato puede funcionar en sitios en los que la temperatura esté dentro de los límites siguientes, según la clase climática indicada en la placa de características. El electrodoméstico podría no funcionar correctamente si se deja durante bastante tiempo a una temperatura distinta de los límites especificados.

Temperaturas ambiente de clase climática:

SN: 10 a 32 °C

ST: 16 a 38 °C;

N: 16 a 32 °C

T: 16 a 43 °C



Este aparato no contiene CFC. El circuito de refrigeración contiene R600a (HC). Aparatos con isobutano (R600a): el isobutano es un gas natural sin impacto

medioambiental, pero que resulta inflamable. Por este motivo, compruebe que las tuberías del circuito de refrigeración no estén dañadas, especialmente cuando vacíe el circuito de refrigeración.

⚠ **ADVERTENCIA:** No dañe las tuberías del circuito de refrigeración del electrodoméstico.

⚠ **ADVERTENCIA:** Mantenga despejadas los orificios de ventilación del aparato o la estructura.

⚠ **ADVERTENCIA:** No use medios mecánicos, eléctricos o químicos, excepto los indicados por el fabricante, para acelerar el proceso de descongelación.

⚠ **ADVERTENCIA:** No use ni coloque dispositivos eléctricos dentro de los compartimentos del aparato, salvo que se trate de aquellos autorizados expresamente por el fabricante.

⚠ **ADVERTENCIA:** Las máquinas de hielo o los dispensadores de agua que no estén conectados directamente a la toma de agua deben llenarse solamente con agua potable.

⚠ **ADVERTENCIA:** Los productores automáticos de hielo y los dispensadores de agua deben estar conectados a una toma de agua que solo suministre agua potable con una presión del agua comprendida entre 0,17 y 0,81 MPa (1,7 y 8,1 bar).

⚠ No almacene sustancias explosivas, como aerosoles, ni coloque ni utilice gasolina u otros materiales inflamables encima o cerca del aparato.

⚠ No ingiera el contenido (no es tóxico) de los acumuladores de hielo (suministrado con algunos modelos). No coma cubitos de hielo ni polos inmediatamente después de sacarlos del congelador, ya que pueden provocar quemaduras por frío.

⚠ Para los productos diseñados para funcionar con un filtro de aire integrados en una cubierta del ventilador accesible, el filtro debe estar siempre bien colocado si el frigorífico está en funcionamiento.

⚠ No guarde recipientes de cristal con líquidos en el compartimento del congelador ya que podrían romperse.

No obstruya el ventilador (si se incluye) con los alimentos.

Después de colocar los alimentos compruebe que las puertas de los compartimentos cierran correctamente, especialmente la puerta del congelador.

⚠ Las juntas dañadas deben sustituirse lo antes posible.

⚠ Utilice el compartimento frigorífico solamente para conservar alimentos frescos y el compartimento del congelador solamente para conservar alimentos congelados, congelar alimentos frescos y hacer cubitos de hielo.

⚠ Envuelva los alimentos para guardarlos; de este modo se evita que entren en contacto directo con las superficies interiores de los compartimentos del frigorífico o del congelador. Los aparatos podrían incluir compartimentos especiales (compartimento de alimentos frescos, compartimento de cero grados,...).

Si no se especifica lo contrario en

el folleto específico del producto pueden retirarse, manteniendo rendimientos equivalentes.



El pentano C se utiliza como agente expansor en la espuma aislante y es un gas inflamable.

Estos son los compartimentos más apropiados del aparato en los que conservar los alimentos teniendo en cuenta la distinta distribución de temperatura en cada compartimento del aparato:

1) Zona superior del compartimento del frigorífico & puerta: zona de temperatura: Para conservar frutas tropicales, latas, bebidas, huevos, salsas, encurtidos, mantequilla y mermelada

2) Zona media del compartimento del frigorífico: zona fría: Para conservar queso, leche, productos lácteos, delicatessen y yogures

3) Zona inferior del compartimento del frigorífico: zona más fría: Para almacenar fiambres, postres, carne y pescado, tartas de queso, pasta fresca, natas agrias, pesto/salsas, comidas caseras cocinadas, pastas, pudines y quesos cremosos

4) Cajón de frutas y verduras & en la parte inferior del compartimento del frigorífico: Para conservar frutas y verduras (excepto frutas tropicales)

5) Compartimento abatidor: Para conservar solamente carne y pescado en el cajón más frío
Para evitar la contaminación de los alimentos, cumpla siempre lo siguiente:

- Abrir la puerta durante largos periodos puede aumentar considerablemente la temperatura en los compartimentos del aparato.

- Limpie regularmente las superficies que pueden entrar en contacto con los alimentos y los sistemas de drenaje accesibles.

- Limpie los depósitos de agua si estos no se han utilizado durante 48 h; descargue el sistema de agua conectado a un suministro de agua si no se descarga agua durante 5 días.

- Conserve la carne y el pescado crudos en recipientes aptos en el frigorífico de modo que no entren en contacto con otros alimentos ni goteen sobre ellos.

- Los compartimentos de alimentos congelados de dos estrellas son aptos para conservar alimentos precongelados y para almacenar o hacer helado y cubitos de hielo.

- No congele alimentos frescos en los compartimentos de una, dos o tres estrellas.

- Si el aparato de refrigeración se deja vacío durante largos periodos, apáguelo, descongélelo, límpielo, séquelo y deje abierta la puerta para evitar que se forme moho dentro del aparato.

INSTALACIÓN

⚠ La manipulación e instalación del aparato la deben realizar dos o más personas: hay riesgo de lesionarse. Utilice guantes de protección para el desembalaje y la instalación, ya que hay riesgo de cortes.

⚠ La instalación, incluido el suministro de agua (si lo hay), las conexiones eléctricas y las reparaciones, deben ser realizadas por un técnico cualificado. No realice reparaciones ni sustituciones de partes del aparato no indicadas específicamente en el manual del usuario. Impida que los niños

se acerquen a la zona de la instalación. Tras desembalar el aparato, compruebe que no ha sufrido daños durante el transporte. Si observa algún problema, contacte con el distribuidor o el Servicio Postventa más cercano. Una vez instalado, los residuos del embalaje (plástico, porexpan, etc.) se deben guardar fuera del alcance de los niños: hay riesgo de asfixia. El aparato debe desconectarse del suministro eléctrico antes de efectuar cualquier operación de instalación: hay riesgo de descarga eléctrica. Durante la instalación, compruebe que el aparato no dañe el cable de alimentación: hay riesgo de descarga eléctrica. No ponga en marcha el aparato hasta que no haya terminado el proceso de instalación.

⚠ Tenga cuidado de no dañar el piso (p. ej., parquet) al mover el aparato. Instale el aparato sobre una superficie o soporte capaz de soportar su peso y en un lugar adecuado a su tamaño y uso. Asegúrese de que el aparato no esté cerca de una fuente de calor y de que las cuatro patas sean estables y descansen sobre el suelo, ajústelas si es necesario y, a continuación, compruebe si el aparato está perfectamente nivelado usando un nivel de burbuja.

Espere al menos dos horas antes de encender el aparato para garantizar que el circuito de refrigerante funciona correctamente.

Todas las dimensiones y las separaciones necesarias para la instalación del aparato se encuentran en la guía de instrucciones de instalación.

⚠ **ADVERTENCIA:** Cuando coloque el aparato, asegúrese de que el cable de alimentación no esté atrapado o dañado.

⚠ **ADVERTENCIA:** Para evitar accidentes debido a la inestabilidad, el posicionamiento o la fijación del aparato deben realizarse según las instrucciones del fabricante.

Está prohibido colocar el frigorífico de tal modo que el conducto metálico de la cocina de gas, o los conductos del gas o el agua o de los cables eléctricos estén en contacto con la parte trasera del frigorífico (serpentín del condensador).

⚠ Para garantizar una ventilación adecuada, deje espacio a ambos lados y por encima del aparato. La distancia entre la parte trasera del aparato y la pared de detrás del aparato debe ser de al menos 50 mm para impedir el acceso a las superficies calientes. Una reducción de este espacio significaría un incremento del consumo de energía del producto.

Retire el cable de alimentación del gancho del condensador durante la instalación antes de conectar el producto al suministro eléctrico.

ADVERTENCIAS SOBRE ELECTRICIDAD

⚠ Debe ser posible desconectar el aparato de la alimentación eléctrica desenchufándolo si el enchufe es accesible o mediante un interruptor omnipolar instalado antes del enchufe, de conformidad con las normativas de cableado y el aparato debe conectarse a una toma de tierra de acuerdo con las normativas de seguridad vigentes en materia de electricidad.

 No utilice alargadores, regletas ni adaptadores.

Una vez terminada la instalación, los componentes eléctricos no deberán quedar accesibles para el usuario. No use el aparato si está mojado o va descalzo.

No use este aparato si tiene un cable o un enchufe de red dañado, si no funciona bien, o si se ha dañado o se ha caído.

 Si el cable de alimentación está dañado, sólo debe sustituirlo por otro idéntico por el fabricante, personal cualificado del servicio de asistencia técnica del fabricante o similar para evitar daños, existe riesgo de descarga eléctrica.

 **ADVERTENCIA:** No coloque varias tomas de corriente portátiles o suministros eléctricos en la parte trasera del aparato.

LIMPIEZA Y MANTENIMIENTO

 **ADVERTENCIA:** Asegúrese de que el aparato esté apagado y desconectado del suministro eléctrico antes de realizar cualquier operación de mantenimiento; no utilice aparatos de limpieza con vapor, hay riesgo de descarga eléctrica.

 No use limpiadores abrasivos o agresivos como limpiacristales, polvos limpiadores, fluidos inflamables, ceras limpiadoras, detergentes concentrados, lejías o limpiadores con derivados del petróleo para las partes de plástico, los revestimientos interiores y de la puerta o las juntas. No use papel de cocina, estropajos metálicos u otras herramientas de limpieza agresivas.

ELIMINACIÓN DEL MATERIAL DE EMBALAJE

El material de embalaje es 100% reciclable y está marcado con el símbolo de reciclaje .

Por lo tanto, deberá desechar las diferentes piezas del embalaje de forma responsable, respetando siempre las normas locales sobre eliminación de residuos.

ELIMINACIÓN DE LOS ELECTRODOMÉSTICOS

Este aparato ha sido fabricado con material reciclable o reutilizable.

Debe desecharse de acuerdo con la normativa local al respecto. Para obtener información más detallada sobre el tratamiento, recuperación y reciclaje de aparatos eléctricos domésticos, póngase en contacto con las autoridades locales, con el servicio de recogida de residuos urbanos, o con la tienda en la que adquirió el aparato. Este aparato lleva la marca de conformidad con la Directiva europea 2012/19/ EU relativa a los residuos de aparatos eléctricos y electrónicos (RAEE). La correcta eliminación de este producto evita consecuencias negativas para el medio ambiente y la salud.

El símbolo  que incluye el aparato o la documentación que lo acompaña indica que no puede tratarse como un residuo doméstico, sino que debe entregarse en un punto de recogida adecuado para el reciclado de aparatos eléctricos y electrónicos.

CONSEJOS PARA AHORRAR ENERGÍA

Para garantizar una ventilación adecuada, siga las instrucciones de instalación.

Una ventilación insuficiente en la parte trasera del electrodoméstico incrementa el consumo de energía y reduce la eficiencia de la refrigeración.

La apertura frecuente de la puerta puede provocar un aumento del consumo de energía.

La temperatura interior del aparato y el consumo de energía también pueden depender de la temperatura ambiente y de la ubicación del aparato. Cuando ajuste la temperatura, tenga en cuenta todos estos factores. Reduzca al mínimo el tiempo que la puerta permanece abierta.

Para descongelar alimentos, colóquelos en el frigorífico. La baja temperatura de los productos congelados enfría los alimentos del frigorífico. Deje enfriar los alimentos y las bebidas antes de introducirlos en el aparato.

La posición de los estantes en el frigorífico no tiene efecto en la eficiencia energética. Los alimentos deben colocarse en los estantes de forma que se asegure una adecuada circulación de aire (los alimentos no deben tocarse entre sí y deben estar separados de la pared posterior).

Puede aumentar la capacidad de almacenamiento de comida congelada retirando cestas o el estante Stop Frost, si lo hay. No se preocupe por los sonidos procedentes del compresor, que son sonidos de funcionamiento normales.

PRIMER USO

- Espere como mínimo dos horas tras la instalación para conectar el aparato al suministro eléctrico. Conecte el aparato al suministro eléctrico y gire el selector del termostato para encender el aparato. Después de activar el aparato, es necesario esperar 4-6 horas para que pueda alcanzarse la temperatura de conservación correcta para un aparato con carga normal.
- Su nevera puede tener olor cuando se utiliza por primera vez. Esto es normal y el olor se desvanecerá cuando la nevera empiece a enfriarse.

INFORMACIÓN DE USO

Ajuste del termostato

- Las neveras no tienen congelador pero pueden enfriar por debajo de los 5°C.
- El termostato regula automáticamente la temperatura interior del compartimento del frigorífico. Girando el mando de la posición 1. a la 5., se pueden obtener temperaturas más frías.
- La posición « • » indica que el termostato está cerrado y que no hay refrigeración disponible.
- Para el almacenamiento a corto plazo de alimentos en el compartimento del congelador/refrigerador, puede ajustar el selector entre la posición mínima y la posición media (1-3).
- Para el almacenamiento a largo plazo de alimentos, puede ajustar el selector en la posición media (3-4).

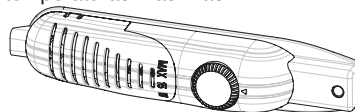

Advertencias sobre los ajustes de temperatura

- Las neveras no tienen congelador pero pueden enfriar hasta los 4-6 °C.
- La temperatura ambiente, la temperatura de los alimentos recién almacenados y la frecuencia con la que se abre la puerta influyen en la temperatura de la nevera. En caso necesario, modificar el ajuste de temperatura
- No se recomienda utilizar la nevera en ambientes con temperaturas superiores a 10°C en términos de eficiencia.
- Al ajustar el termostato, tenga en cuenta la frecuencia con la que se abre y se cierra la puerta del aparato, la cantidad de alimentos que se almacenan en el refrigerador y el entorno en el que se encuentra el refrigerador.
- Al encender el aparato por primera vez, déjelo funcionar durante 24 horas para alcanzar una gran cantidad de alimentos en su interior. temperatura de funcionamiento. Durante este tiempo, no abra la puerta y no guarde una gran cantidad de alimentos en su interior.
- Desenchufe el aparato durante un corte de corriente para evitar daños al compresor. Una vez que se restablezca la energía, no enchufe el aparato hasta 5 - 10 minutos después. Esto ayudará a prevenir daños a los componentes del aparato.
- Su aparato está diseñado para funcionar en los rangos de temperatura ambiente indicados en las normas, de acuerdo con la clase climática indicada en la etiqueta de información. No se recomienda que su nevera funcione en entornos que estén fuera de los rangos de temperatura indicados. Esto reducirá la eficiencia frigorífica del aparato.
- Este aparato está diseñado para su uso a una temperatura ambiente de entre 10°C - 43°C.

Clase climática	T. Amb. (°C)
SN:	Entre 10 y 32 °C
ST:	Entre 16 y 38 °C;
N:	Entre 16 y 32 °C
T:	Entre 16 y 43 °C

Introducir comida en la zona más fría del frigorífico



Los alimentos se conservarán mejor si los coloca en la zona de refrigeración más apropiada. La zona más fría se encuentra justo encima del cajón de verduras.

Para asegurar una temperatura baja en esta zona, procure que el estante esté colocado al nivel de este símbolo, según se muestra en la ilustración.

Indicador de temperatura (En algunos modelos)

Para ayudarle a configurar mejor su frigorífico, lo hemos equipado con un indicador de temperatura situado en la zona más fría.

Puede comprobar fácilmente que la temperatura de la zona más fría es apropiada: cuando el indicador muestra «OK», esto significa que el termostato está correctamente ajustado y que la temperatura interior es correcta.

Dado que «OK» aparece en negro, será difícil ver esta indicación si el indicador de temperatura está poco iluminado. Para poder ver esta indicación correctamente, debe haber suficiente luz.

Si el símbolo «OK» no aparece, esto significa que la temperatura es demasiado alta: deberá modificar el ajuste del termostato y esperar 12 horas antes de volver a comprobar visualmente la temperatura.

NOTA: Después de abrir la puerta repetidamente (o tras una apertura prolongada) o de colocar alimentos frescos en el aparato, es normal que la indicación «OK» no aparezca en el indicador de ajuste de la temperatura. Si hay una acumulación anormal de cristales de hielo (pared inferior del aparato) en el evaporador del compartimento del frigorífico (aparato excesivamente cargado, temperatura ambiente elevada, aperturas frecuentes de la puerta), coloque el dispositivo de ajuste de la temperatura en una posición más baja hasta que vuelva a alcanzar periodos sin funcionamiento del compresor.

El límite superior de la zona más fría se indica mediante la parte inferior de la pegatina (la punta de la flecha). El estante superior de la zona más fría debe encontrarse al mismo nivel que la punta de la flecha. La zona más fría se encuentra por debajo de este nivel.

Dado que estos estantes son extraíbles, asegúrese de que se encuentren siempre al mismo nivel de los límites de zona descritos en las pegatinas para garantizar las temperaturas en esta zona.

Cada tipo de alimento tiene una temperatura de conservación ideal y, por tanto, un ubicación concreta que seguir.



Ubicaciones	Productos
Estantes superiores	Alimentos cocinados, postres y comidas para consumir rápidamente
Zona más fría	Tiempo máximo de conservación de carne, aves, caza y pescado crudo: Entre 1 y 2 días. Fruta fresca, carne de cerdo cocinada.
Cajón para fruta y verdura	Frutas y verduras frescas.
Revestimiento de la puerta	Las bandejas de la puerta deberán contener las botellas en la parte inferior y, en las partes superiores, productos de menor volumen y utilizados frecuentemente, como yogures, crema fresca, etc.
	La mantequilla, el queso cocido y los huevos deberán colocarse en los soportes apropiados.

ALMACENAMIENTO DE ALIMENTOS

- Para reducir la humedad y evitar la formación de escarcha, nunca coloque líquidos en recipientes sin sellar en el refrigerador. La escarcha tiende a concentrarse en las partes más frías del líquido de evaporación y, con el tiempo, su aparato necesitará descongelarse con más frecuencia.
- No introduzca alimentos calientes en el refrigerador. Los alimentos calientes deberán dejarse enfriar a temperatura ambiente y deberán disponerse de manera que haya una circulación adecuada de aire en el compartimento del refrigerador.
- Asegúrese de que ningún artículo esté en contacto directo con la pared posterior del aparato, ya que la escarcha se desarrollará y el embalaje se pegará a él. No abra la puerta del refrigerador con frecuencia.
- Recomendamos que la carne y el pescado limpio se envuelvan sin apretar y se almacenen en el estante de vidrio justo encima del contenedor de verduras donde el aire es más frío, ya que esto proporciona las mejores condiciones de almacenamiento.
- Almacene los artículos de frutas y verduras sueltos en los contenedores del cajón para frutas y verduras.
- No ponga verduras húmedas en el refrigerador.
- El tiempo de almacenamiento de todos los productos alimenticios depende de la calidad inicial de los alimentos y de un ciclo de refrigeración ininterrumpido antes del almacenamiento en el refrigerador.
- Para evitar la contaminación cruzada, no almacene los productos cárnicos con frutas y verduras. El agua que se escapa de la carne puede contaminar otros productos en el refrigerador. Debe empaquetar los productos cárnicos y limpiar cualquier pérdida de líquido en los estantes.
- No coloque alimentos delante del paso del flujo de aire.
- Consuma los alimentos envasados antes de la fecha de caducidad recomendada.

LIMPIEZA Y MANTENIMIENTO

- Desconecte la unidad de la fuente de alimentación antes de limpiarla.
- No limpie el aparato vertiendo agua.
- Asegúrese de que no entre agua en la carcasa de la lámpara ni en otros componentes eléctricos.
- El compartimento del refrigerador debe limpiarse periódicamente con una solución de bicarbonato de soda y agua tibia.
- Limpie los accesorios por separado con agua y jabón. No los limpie en el lavavajillas.
- No utilice productos abrasivos, detergentes o jabones. Después del lavado, aclare con agua limpia y seque cuidadosamente. Cuando haya terminado de limpiar, vuelva a conectar el enchufe a la red eléctrica con el cable de alimentación seco.
- Limpie el condensador con un cepillo al menos dos veces al año. Esto le ayudará a ahorrar en costes de energía y a aumentar la productividad.



Descongelando

- La descongelación se produce automáticamente en el compartimento frigorífico durante el funcionamiento; el agua de descongelación es recogida por la bandeja de evaporación y se evapora automáticamente.
- La bandeja de evaporación y el orificio de drenaje de agua de descongelación deben limpiarse periódicamente con un tapón de drenaje de descongelación para evitar que el agua se acumule en el fondo del refrigerador en lugar de fluir hacia afuera.
- También puede verter uno o dos vasos de agua para drenar el agujero y limpiar el interior.

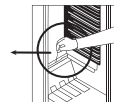

• **Sustitución de la bombilla**

Cuando reemplace la luz del compartimento del refrigerador;

1. Desenchufe la unidad de la fuente de alimentación.
2. Retire la tapa de la caja de los enganches con un destornillador.
3. Sustituya con una bombilla de 15 vatios como máximo.
4. Instale la tapa.
5. Espere 5 minutos antes de volver a enchufar el termostato y colóquelo en su posición original.

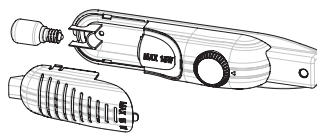

Sustitución de la iluminación LED

Si su refrigerador tiene iluminación LED, póngase en contacto con el servicio de asistencia técnica, ya que sólo el personal autorizado puede cambiarla.

TRANSPORTE Y CAMBIO DE POSICIÓN DE INSTALACIÓN

- Los paquetes originales y el poliestireno espumado (PS) pueden conservarse si es necesario.
- Durante el transporte, el aparato debe estar asegurado con una cinta ancha o una cuerda fuerte. Las instrucciones escritas en la caja de cartón ondulado deben seguirse durante el transporte.
- Antes de transportar o cambiar la posición de instalación, todos los objetos en movimiento (es decir, estantes, cajones, etc.) deben ser retirados o fijados con bandas para evitar que se dañen.

Lleve su nevera a la posición vertical..

Reposicionamiento de la puerta

- No es posible cambiar la dirección de apertura de la puerta de su nevera, si las manillas de la puerta de su nevera se instalan desde la superficie frontal de la puerta.
- Es posible cambiar la dirección de apertura de la puerta en los modelos sin manillas.
- Si la dirección de apertura de la puerta de su nevera puede cambiar, póngase en contacto con el Servicio Técnico Autorizado más cercano para que cambie la dirección de apertura.

ANTES DE SOLICITAR ASISTENCIA TÉCNICA

Si su refrigerador no funciona como se espera, compruebe las soluciones que se indican a continuación antes de llamar a un electricista o al Servicio Postventa.

Qué hacer si su refrigerador no funciona:

Compruebe que:

- Su nevera está enchufada y encendida,
- El fusible no está fundido y no hay ningún corte de corriente,
- El ajuste del termostato está en la posición de encendido “ - “,
- El enchufe ya no funciona. Para comprobarlo, conecte un aparato que sepa que funciona en el mismo enchufe.

Qué hacer si su refrigerador funciona mal:

Compruebe que:

- No ha sobrecargado el aparato,
- Las puertas están completamente cerradas,
- No hay polvo en el condensador,
- Hay suficiente espacio para la circulación de aire en la parte trasera y lateral del aparato.

Si su nevera está funcionando a un volumen demasiado alto

Ruidos normales

- Ruido de agrietamiento (agrietamiento del hielo): (Para aparatos sin escarcha)
- Durante el desescarchado automático. Cuando el aparato se enfría o calienta (debido a la expansión del material del aparato).
- Agrietamiento breve: Se oye cuando el termostato enciende/apaga el compresor.-

Ruidos del compresor

- Ruido normal del motor: significa que el compresor funciona correctamente
- El compresor puede causar más ruido durante un corto período de tiempo cuando se activa por primera vez.

Ruido de burbujas y salpicaduras:

- Este ruido es causado por el flujo del congelador del refrigerador en los tubos del sistema.

Si su nevera está funcionando a un volumen demasiado alto

- Para mantener el nivel de refrigeración ajustado, el compresor puede activarse de vez en cuando. Los ruidos de su nevera en este momento son normales y se deben a su funcionamiento. Cuando se alcanza el nivel de enfriamiento requerido, los ruidos se reducen automáticamente.

Si los ruidos persisten;

- Si no va a utilizar la nevera durante mucho tiempo (por ejemplo, durante las vacaciones de verano), ponga el termostato en “-” - ¿Es estable su aparato? ¿Están ajustadas las patas?
- ¿Hay algo detrás de tu nevera?
- ¿Están vibrando los estantes o platos de los estantes? Vuelva a colocar los estantes y/o los platos

si este es el caso.

- ¿Están vibrando los objetos que se colocan en el refrigerador?

Si oye otros ruidos, compruebe que:

- El aparato está nivelado
- No hay nada tocando la parte trasera del aparato.
- Los objetos en el aparato están vibrando.

Ruido del flujo de agua: (Para aparatos sin escarcha) Ruido normal del flujo de agua que fluye hacia el contenedor de evaporación durante el desescarche. Este ruido se puede escuchar durante el desescarche.

Ruido de soplado de aire: Si el aparato tiene ventilador en los compartimentos del congelador/enfriador/compartimento inferior.

- Este ruido se puede escuchar en los frigoríficos durante el funcionamiento normal del sistema debido a la circulación de aire.

Si el aparato está haciendo ruido:

El gas refrigerante que circula en el circuito de refrigeración puede hacer un ligero ruido (sonido de burbujas) incluso cuando el compresor no está funcionando. Esto es normal. Si estos sonidos son diferentes, compruebe que:

- El aparato está nivelado,
- No hay nada tocando la parte trasera del aparato,
- Los objetos que se encuentran sobre el aparato o en su interior están vibrando.

Si hay agua en la parte inferior del refrigerador:

Compruebe que:

- El orificio de drenaje para el agua de desescarchado no está obstruido (utilice el tapón de desescarchado para limpiar el orificio de desescarche).

Si su nevera no se enfría lo suficiente;

- Su nevera está diseñada para funcionar dentro de rangos específicos de temperatura ambiente, de acuerdo
- con la clase climática indicada en la etiqueta de información. Desaconsejamos que su
- nevera funcione fuera de los límites de temperatura establecidos.

Recomendaciones

- Si el aparato está apagado o desenchufado, espere al menos 5 minutos antes de enchufarlo o volver a encenderlo para evitar daños en el compresor.
- Si no va a utilizar la nevera durante mucho tiempo (por ejemplo, durante las vacaciones de verano), desenchúfela. Limpie su nevera como se indica en el capítulo de limpieza y deje la puerta abierta para evitar la humedad y el olor.
- Si el problema persiste después de haber seguido todas las instrucciones anteriores, consulte al centro de servicio autorizado más cercano.
- El aparato que ha adquirido es exclusivamente para uso doméstico. No es adecuado para uso comercial o común. En caso de que el consumidor utilice el aparato de forma no conforme, insistimos en que el fabricante y el distribuidor no serán responsables de ninguna reparación o fallo dentro del período de garantía.

LAS PIEZAS DEL APARATO Y LOS COMPARTIMENTOS

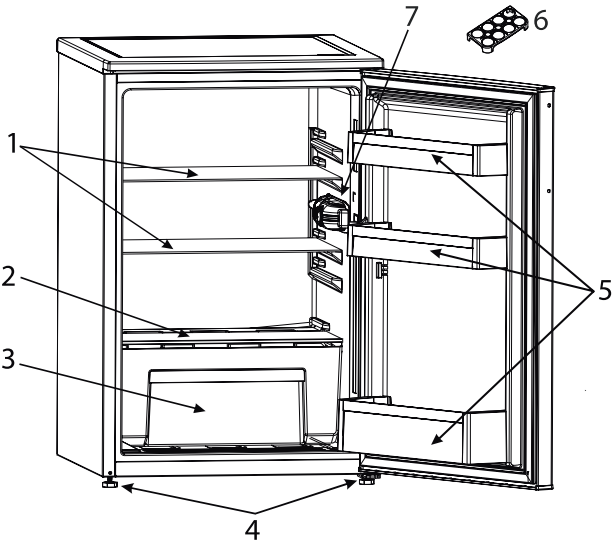

Esta presentación es sólo para información sobre las piezas del aparato.
Las piezas pueden variar según el modelo del aparato.

- 1. Estantería frigorífica
- 2. Tapa del cajón para frutas y verduras
- 3. Cajón para fruta y verdura
- 4. Pies niveladores
- 5. Estante de la puerta
- 6. Portahuevos
- 7. Luz y termostato del refrigerador