

# **Hisense**

## Manual del usuario de la SECADORA

DHQA902U

Lea las instrucciones cuidadosamente.  
Guarde estas instrucciones adecuadamente para futuras referencias.

# Contenidos

Muchas gracias por elegir nuestro producto.

- Instale y use este producto correctamente.
- Las imágenes del manual son esquemáticas y el aspecto y la impresión se basan en el producto real.
- El producto está sujeto a cambios técnicos sin previo aviso para la mejora del rendimiento general.
- Esta secadora es solo para uso doméstico. Por favor, no la utilice para secar ropa que no sea apta para el lavado a máquina.

En este manual se utilizan los siguientes símbolos:



Advertencia  
Se utiliza para asuntos relacionados con la seguridad, y puede causar lesiones personales.



Advertencia  
Riesgo de incendio/Materiales inflamables



Lea las instrucciones

## 1. Información de seguridad

Información de seguridad..... 02

## 2. Producto y Accesorios

Nombre de las piezas..... 12

Accesorios adjuntos..... 12

## 3. Método de instalación

Precauciones antes de la instalación..... 13

Pata ajustable..... 13

Instalación de la tubería de drenaje..... 14

Estante de secado..... 14

Conexión eléctrica..... 15

Instalación apilada..... 15

## 4. Instrucciones de secado

Consejos de secado de ropa..... 16

Preparación antes de secar la ropa..... 16

Clasificación de la ropa..... 17

## 5. Método de Uso

Panel de control y funciones..... 18

Guía de programas..... 20

## 6. Mantenimiento

Exterior de la secadora..... 22

Sello de la puerta..... 22

Limpieza de la rejilla del filtro de pelusas y residuos..... 22

Limpieza del depósito de agua..... 23

Limpieza del intercambiador de calor..... 23

## 7. Resolución de problemas

Resolución de problemas..... 25

Códigos de información..... 27

## 8. Eliminación

Eliminación..... 27

## 9. Datos técnicos

Datos técnicos..... 28

## 10. Tabla de consumo típico

Tabla de consumo típico..... 29

## 11. Parámetros de la máquina

Parámetros de la máquina..... 30

# 1. Información de seguridad

- ◇ Lea atentamente las instrucciones de uso antes de utilizar la secadora.
- ◇ Por favor, no utilice la secadora sin haber leído y comprendido estas instrucciones de uso.
- ◇ Estas instrucciones de uso de la secadora se suministran con diferentes tipos o modelos de secadoras. Por lo tanto, pueden incluir instrucciones para ajustes o equipos que no están disponibles en la secadora.
- ◇ Si no sigue las instrucciones o usa la secadora de forma incorrecta, puede dañar la ropa o el aparato, o lesionar al usuario. Guarde las instrucciones cerca de la secadora.
- ◇ Su secadora es solo para uso doméstico. Si la secadora se utiliza con fines profesionales, lucrativos o más allá del uso doméstico normal, o si la secadora es utilizada por una persona que no sea un consumidor, el período de garantía debe ser igual al período mínimo de garantía exigido por la legislación pertinente.
- ◇ La secadora se ha fabricado de conformidad con todas las normas de seguridad pertinentes.

## **ADVERTENCIA:**

Para reducir los riesgos de explosiones, incendios, muertes, descargas eléctricas, quemaduras o lesiones en las personas cuando utiliza el producto, siga las precauciones básicas, incluyendo las siguientes.

## Instalación

- Instale correctamente la secadora Hisense siguiendo las instrucciones y conéctela a la red eléctrica.
- Para aparatos con aberturas de ventilación en la base, la alfombra no debe obstruir las aberturas.
- El aparato no debe instalarse detrás de una puerta con cerradura, una puerta corredera o una puerta con bisagra en el lado opuesto a la secadora, de forma que limite la apertura completa de la puerta de la secadora.
- Todas las tareas de reparación o mantenimiento de la secadora deben ser realizadas únicamente por especialistas formados. Las reparaciones no especializadas pueden provocar accidentes o averías importantes.
- Para evitar peligros, los cables de alimentación dañados solo deben ser reemplazados por el fabricante, un técnico de servicio o personal autorizado.
- Tras la instalación, la secadora debe dejarse en reposo durante dos horas antes de conectarla a la red eléctrica.
- Se necesitan al menos dos personas para instalar la secadora encima de la lavadora.
- Instale la secadora en una habitación bien ventilada con una temperatura entre 10°C y 25°C.
- Utilice siempre los tubos o mangueras suministrados con el secador.
- Coloque la secadora sobre una base sólida (hormigón) nivelada y estable.
- No coloque la secadora detrás de una puerta con cerradura o corredera, ni detrás de una puerta con bisagras al otro lado de las bisagras de la puerta de la secadora. Instale la secadora de forma que la puerta pueda abrirse siempre libremente.

- No bloquee nunca la salida de aire (abertura de evacuación).
- No coloque la secadora sobre una alfombra con fibras largas, ya que podría impedir la circulación del aire.
- El aire del entorno del secador no debe contener partículas de polvo.
- El aparato no debe entrar en contacto con paredes o muebles adyacentes.
- El aparato no debe almacenarse ni utilizarse en el exterior.
- Se debe proporcionar una ventilación adecuada para evitar el reflujo de gases a la sala de los aparatos que queman otros combustibles, incluidas llamas vivas.

## Seguridad eléctrica

- Si el cable de alimentación está dañado, debe ser reemplazado por el fabricante, su agente de servicio o personas debidamente calificadas a fin de evitar peligro.
- La secadora no debe conectarse a la red eléctrica mediante un alargador.
- No conecte la secadora a una toma de corriente prevista para una afeitadora eléctrica o un secador de pelo.
- La secadora está equipada con un sistema de desconexión automática para evitar el sobrecalentamiento. Este sistema apagará la secadora si la temperatura es demasiado alta.
- Si el filtro de red está obstruido, puede activarse el sistema automático de desconexión por sobrecalentamiento. Limpie el filtro, espere a que la secadora se enfríe y vuelva a ponerla en marcha. Si la secadora sigue sin arrancar, llame al servicio técnico.

- No utilice tomas de corriente múltiples, un cable de alimentación de extensión o un adaptador doble con este aparato.
- Este aparato debe conectarse a tierra a través del cable de alimentación. En caso de avería o mal funcionamiento, la conexión a tierra reducirá el riesgo de descarga eléctrica al proporcionar el camino de menor resistencia a la corriente.
- Una conexión incorrecta del conductor de puesta a tierra del equipo puede provocar riesgo de descarga eléctrica. Si tiene dudas sobre la correcta conexión a tierra del aparato, consulte a un electricista o técnico cualificado.
- Este aparato se suministra con un cable de alimentación que tiene una clavija de conexión a tierra y un enchufe con toma de tierra. El enchufe de alimentación debe conectarse a una toma de corriente adecuada, que debe estar instalada y conectada a tierra de acuerdo con todos los códigos y normativas locales.
- Nunca desenchufe el aparato estirando del cable eléctrico. Agarre siempre el enchufe con firmeza y estire directamente para sacarlo de la toma.
- No rocíe agua dentro o fuera del aparato para limpiarlo.

### **ADVERTENCIA:**

- El aparato no debe conectarse a un dispositivo de conmutación externo, como un temporizador, ni conectarse a un circuito que sea encendido y apagado regularmente por una compañía eléctrica.
- Existe riesgo de descarga eléctrica cuando la secadora está en funcionamiento con tensión.
- Compruebe si la secadora presenta daños visibles.
- Si la secadora está dañada, no la ponga en funcionamiento.

- Antes de conectar la secadora a la red eléctrica, asegúrese de que el voltaje especificado en la placa de características coincida con el voltaje de la toma de corriente.
- Utilice solo interruptores diferenciales con los siguientes símbolos.
- Asegúrese de que el cable de alimentación no esté doblado ni atascado y de que no entre en contacto con fuentes de calor o bordes afilados.

## Seguridad de niños

- Este aparato no se diseña para usarse por personas (incluso niños) con capacidades físicas, sensoriales y mentales reducidas o con falta de experiencia y conocimiento a menos que hayan sido supervisados o instruidos sobre el uso del aparato por una persona responsable por su seguridad.
- Se debe supervisar a los niños para asegurarse de que no jueguen con el aparato.
- Este aparato puede ser utilizado por niños mayores de 8 años y por personas con capacidades físicas, sensoriales o mentales reducidas o falta de experiencia y conocimientos si están supervisados o han recibido instrucciones relativas al uso del aparato de forma segura y si comprender los riesgos asociados. Los niños no deben jugar con el aparato. La limpieza y el mantenimiento no deben realizarlos niños sin supervisión.
- Los niños menores de 3 años deben mantenerse alejados a menos que estén continuamente supervisados.
- Evite que los niños y mascotas entren en el tambor de la secadora.
- Antes de cerrar la puerta de la secadora y poner en marcha el programa, asegúrese de que no haya nada en el tambor aparte de la ropa (por ejemplo, si un niño subió al tambor de la secadora y cerró la puerta desde dentro).
- No deje la puerta del aparato abierta. Los niños pueden colgarse de la puerta o meterse dentro del aparato, causando daños o lesiones.

## Uso

- La secadora no debe utilizarse si se han utilizado productos químicos industriales para limpiarla.
- El filtro de pelusas debe limpiarse con frecuencia.
- No seque objetos sin lavar en la secadora.
- Los objetos manchados con sustancias como aceite de cocina, acetona, alcohol, gasolina, queroseno, quitamanchas, aguarrás, ceras y eliminadores de cera se deben lavar en agua caliente con más cantidad de detergente antes de secarlos en la secadora.
- Los objetos como gomaespuma (espuma de látex), gorros de ducha, textiles impermeables, artículos y ropa con goma o almohadas con almohadillas de gomaespuma no deben secarse en la secadora.
- Los suavizantes de telas, o productos similares, deben utilizarse según se especifica en las instrucciones del suavizante.
- Retire todos los objetos de los bolsillos como los encendedores y cerillas.
- Los objetos afectados por el aceite pueden inflamarse espontáneamente, sobre todo cuando se exponen a fuentes de calor, como una secadora de tambor. Los objetos se calientan, lo que provoca una reacción de oxidación en el aceite. La oxidación genera calor. Si el calor no puede escapar, los objetos pueden calentarse lo suficiente como para incendiarse. Apilar, amontonar o almacenar objetos afectados por el aceite puede impedir la salida del calor y crear así un riesgo de incendio.
- Si es inevitable introducir en la secadora tejidos que contengan aceite vegetal o de cocina o tejidos contaminados con productos para el cuidado del cabello, deben lavarse primero en agua caliente con detergente adicional, lo que reducirá, pero no eliminará, el peligro.
- En caso de defecto, utilice solo piezas de recambio homologadas por fabricantes autorizados.

- Si el tubo de condensado está bloqueado u obstruido, la secadora deja de funcionar.
- El depósito de condensados debe vaciarse antes de trasladar la secadora o almacenarla en una cámara sin calefacción en invierno.
- Limpie el filtro de la secadora después de cada ciclo de secado. Si ha retirado los filtros, vuelva a colocarlos antes del siguiente ciclo de secado.
- No utilice disolventes ni productos de limpieza que puedan dañar la secadora (siga las recomendaciones y advertencias del fabricante del producto de limpieza).
- Nunca añada productos químicos o fragancias en el depósito de condensados.
- Una vez finalizado el proceso de secado, desenchufe el cable de alimentación de la secadora de la toma de corriente.
- La secadora utiliza un sistema de bomba de calor para calentar el aire.
- Este sistema consta de un compresor y un intercambiador de calor. Cuando se pone en marcha la secadora, el funcionamiento del compresor (sonido del flujo de líquido) o el flujo de refrigerante pueden ser más ruidosos mientras el compresor esté en funcionamiento. Esto no es señal de avería y no afectará a la vida útil de la secadora. Este ruido se hará más silencioso con el tiempo y con el uso de la secadora.
- No beba ni prepare alimentos con el agua condensada/destilada. Puede causar problemas de salud a personas y mascotas.
- Retire la ropa del producto tan pronto como se haya completado el secado o después de que se haya desconectado la alimentación durante el proceso de secado. Dejar la ropa seca sin vigilancia en el aparato puede provocar un incendio. Si no se retira la ropa del aparato después del secado, puede producirse un incendio. Saque la ropa tan pronto como se haya completado el secado y, a continuación, cuélguela o extiéndala para que se enfríe.
- Nunca intente operar el aparato si está dañado, funciona mal, está parcialmente desmontado o faltan piezas o tiene piezas rotas, incluyendo el cable o el conector.
- No intente separar ningún panel ni desmontar el aparato. No aplique objetos afilados al panel de control para hacer funcionar el aparato.
- Nunca introduzca la mano en el aparato mientras esté en funcionamiento. Espere hasta que el tambor se detenga por completo.
- En caso de inundación, desconecte el enchufe de la red y póngase en contacto con el Centro de Servicio Posventa.
- No empuje hacia abajo la puerta del aparato cuando esté abierta.
- No toque el enchufe ni los controles del aparato con las manos mojadas.
- No doble excesivamente el cable de alimentación ni coloque objetos pesados sobre él.
- No deje que se acumulen pelusas alrededor de la secadora.
- Mantenga la zona debajo y alrededor del aparato libre de materiales inflamables como fibras, papel, trapos, productos químicos, etc.
- Como la secadora es pesada, puede lesionarse al intentar levantarla. No levante la secadora usted mismo.
- Podría cortarse sus manos con los bordes afilados de la secadora. No sujete la secadora por los bordes afilados.
- Las partes salientes de la secadora pueden romperse al levantarla o empujarla.
- No mueva la secadora agarrando las partes salientes.

- Compruebe si la secadora ha sufrido daños durante el transporte. Si la secadora está dañada, no la ponga en funcionamiento.
- El agua residual en la secadora puede congelarse y dañar la secadora.
- No instale la secadora en habitaciones con riesgo de heladas.

El aparato contiene refrigerante que, aunque respetuoso con el medio ambiente, es el inflamable R290. Si no se desecha correctamente, puede provocar un incendio o intoxicación. Elimine el aparato correctamente y no dañe las tuberías del circuito de refrigerante.

 **ADVERTENCIA:**

Nunca apague una secadora antes de que termine el ciclo de secado a menos que todos los objetos se retiren rápidamente y se esparzan de forma que se disipe el calor.

 **ADVERTENCIA:**

Mantenga las aberturas de ventilación libres de obstrucciones en la caja del aparato o en la construcción empotrada.

 **ADVERTENCIA:**

No dañe el circuito de refrigerante.

**Capacidad Máxima**

La capacidad máxima de la materia textil seca utilizada en el aparato es de:

DHQA902U
9kg

## Peligro de superficie caliente

- A temperaturas de secado más elevadas, el cristal de la puerta se calentará. Tenga cuidado para evitar quemaduras. Asegúrese de que los niños no jueguen cerca del cristal de la puerta.
- La parte trasera de la secadora puede calentarse mucho durante el funcionamiento. Espere a que la secadora se haya enfriado completamente antes de tocar su parte trasera.
- Si abre la puerta de la secadora durante el proceso de secado, la ropa puede estar muy caliente y existe riesgo de quemaduras.

## Servicio

- Si la secadora se conecta de forma incorrecta, se utiliza de forma inadecuada o es reparada por personal no autorizado, el usuario será responsable del coste de los daños, ya que dichos daños no estarán cubiertos por la garantía.
- La garantía no cubre los consumibles, las ligeras desviaciones de color, el aumento de ruido debido al envejecimiento del aparato que no afecte al funcionamiento de la secadora y los defectos de aspecto de los componentes que no afecten al funcionamiento y la seguridad de la secadora.

## 2. Producto y Accesorios

### Nombre de las piezas

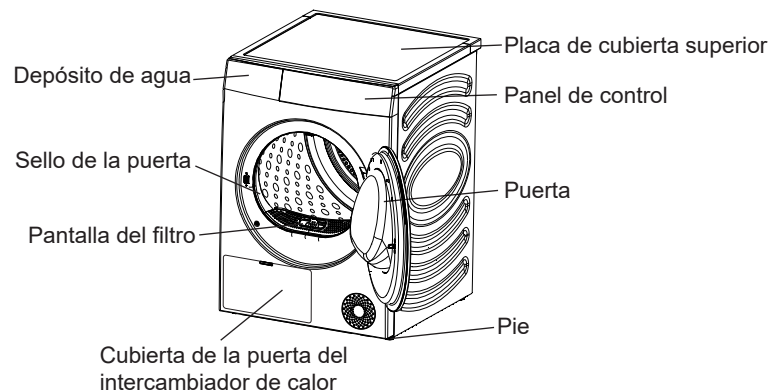

### Accesorios adjuntos

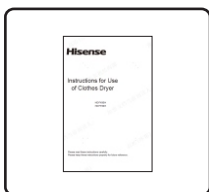

Instrucciones × 1

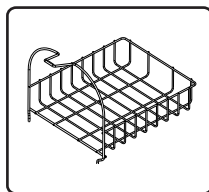

Estante de secado × 1

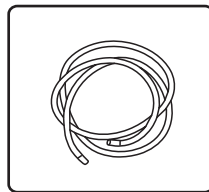

Tuberías de drenaje × 1

## 3. Método de instalación

La secadora de ropa debe instalarse correctamente por un profesional cualificado para garantizar un uso seguro. El usuario será responsable de cualquier servicio causado por una instalación deficiente e incorrecta.

### 1). Precauciones antes de la instalación

#### Entorno de instalación

- ◇ Se recomienda instalarla en un espacio empotrado, por favor deje un espacio mínimo de instalación para la secadora de: 25mm en la parte superior, 20mm en los lados izquierdo y derecho y 50mm en la parte trasera.

#### Requisitos de instalación

- ◇ Instale la secadora en un lugar seco, bien ventilado y con un suelo plano y sólido. No la coloque sobre alfombras, cartones o lugares con luz solar directa.
- ◇ La temperatura ambiente de funcionamiento de la secadora es de 5°C-35°C. No la coloque a menos de 0°C ni a altas temperaturas. El aparato funciona mejor a una temperatura ambiente de 23°C.
- ◇ Durante la manipulación, la secadora no debe inclinarse en un ángulo superior a 45°; después de la manipulación, es necesario dejarla en reposo durante más de 2 horas.
- ◇ La secadora no debe colocarse junto al horno, la estufa y otros equipos de alta temperatura, ni junto al equipo de refrigeración. La parte trasera de la secadora debe estar bien ventilada.
- ◇ Se recomienda colocar la secadora de ropa y la lavadora una cerca de la otra para facilitar la deshidratación de la ropa después del lavado.
- ◇ Instale el aparato sobre un suelo plano y duro. La inclinación admisible bajo el aparato es de 1 grado.

### 2). Pata ajustable

- ◇ Presione hacia abajo la diagonal de la parte superior de la secadora para confirmar que la secadora está en una posición estable.
- ◇ Si la secadora tiembla, gire los cuatro pies ajustables de la parte inferior y ajústelos a la altura adecuada para asegurarse de que la secadora se encuentre en una condición estable.
- ◇ Nunca intente corregir las irregularidades del suelo con trozos de madera, cartón o materiales similares debajo del aparato.

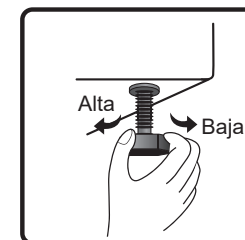
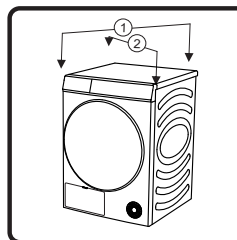



### 3). Instalación de la tubería de drenaje

Generalmente, el agua condensada después del secado se almacena en el depósito de agua, que debe vaciarse después de cada programa. Si la posición de instalación de la secadora está cerca de la alcantarilla, o la secadora de ropa está apilada sobre la lavadora, se puede instalar la tubería de drenaje adjunto para descargar el agua directamente a la alcantarilla.

- ◇ Retire la tubería de conexión en la parte trasera del depósito de agua e instale la tubería de drenaje en esa posición entre los accesorios adjuntos (como se muestra en el diagrama). Asegúrese de que el conector de instalación esté bien fijado.

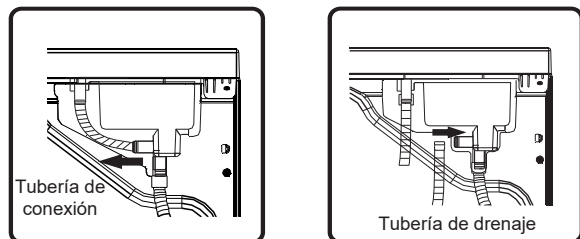

- ◇ Introduzca el otro extremo de la tubería de drenaje en el desagüe del suelo sin torcerlo ni aplastarlo. Si la tubería es demasiado larga, corte la parte sobrante.
- ◇ La tubería de drenaje no debe ser más alta que la secadora, de lo contrario el agua no podrá ser drenada.
- ◇ No coloque la tubería de drenaje en agua estancada, ya que podría provocar una retroaspiración.
- ◇ Una vez instalada la tubería de drenaje en su sitio, el agua condensada puede descargarse directamente sin necesidad de vaciar el depósito de agua después de cada uso.

### 4). Estante de secado

- ◇ Utilice el estante de secado cuando seque zapatos, peluches, etc. o cuando elija estante de secado.
- ◇ Cuando seque la ropa, retire el estante de secado.
- ◇ Instalación de el estante de secado: Incline el estante de secado hasta un cierto ángulo con el extremo inferior sujeto en los dos orificios de la rejilla del filtro y el extremo superior enganchado en la ranura del soporte frontal.

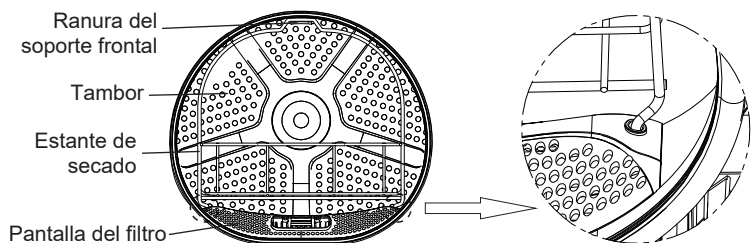

### 5). Conexión eléctrica

- ◇ Asegúrese de que la fuente de alimentación corresponda a los requisitos de potencia de la secadora.
- ◇ La secadora debe estar conectado a tierra de forma fiable.
- ◇ No utilice una regleta ni una toma multipropósito para la conexión secundaria.

#### NOTA

- Desenchufe siempre el aparato después de utilizarlo.

### 6). Instalación apilada

- ◇ La secadora se puede apilar con una lavadora Hisense con la placa lateral de 486mm de la caja.
- ◇ Al apilar, debe fijarse con accesorios. Póngase en contacto con personal de servicio cualificado para la instalación.
- ◇ La secadora y la lavadora no deben apilarse sin el accesorio de apilamiento para evitar accidentes de seguridad.
- ◇ Por razones de seguridad, se requieren dos o más personas para instalarlas juntas. El peso del aparato y la altura de la instalación hacen que el proceso de instalación sea demasiado arriesgado para una sola persona.
- ◇ La superficie sobre la que se coloca el aparato debe estar limpia y nivelada.
- ◇ El apilador debe colocarse contra la pared con una distancia de 50-200mm.

#### NOTA

- Algunos modelos no se venden con todos los accesorios disponibles, si su modelo no viene con un kit de apilamiento, debe comprar el kit primero. Póngase en contacto con el Departamento de Servicio Posventa de Hisense para realizar la compra.

#### Soporte apilable (accesorios opcionales)

- ◇ La secadora y la lavadora también pueden fijarse con un soporte apilable. Para el método de instalación, por favor consulte las instrucciones de instalación adjuntas a los accesorios.
- ◇ Adquiera el accesorio opcional en el Departamento de Servicio Posventa.

# 4. Instrucciones de secado

## 1). Consejos de secado de ropa

- ◇ La ropa debe deshidratarse antes de meterla en la secadora. Para ahorrar energía, aumente la velocidad de deshidratación de la lavadora por encima de 1000rpm.
- ◇ Sacuda la ropa deshidratada antes de introducirla en la secadora.
- ◇ Para conseguir el efecto de secado ideal, clasifique la ropa por tipos y seleccione el programa de secado adecuado. Cada programa tiene su propio requisito de carga máxima, no lo sobrecargue.
- ◇ Limpie los filtros de pelusas y residuos inmediatamente después de secar la ropa.
- ◇ Al secar poca ropa, se recomienda utilizar un programa con temporizador.
- ◇ No seque la ropa almidonada, ya que el endurecimiento de la capa de almidón reducirá el efecto de secado.
- ◇ La ropa que destiñe con facilidad debe secarse por separado.
- ◇ La mezcla de cargas de tejido puede provocar tiempos de secado más largos y una pausa en el tiempo restante en la pantalla durante el secado activo. El tiempo restante continuará cuando sea el tiempo real que queda.

## 2). Preparación antes de secar la ropa

- ◇ Antes del secado, compruebe la etiqueta de la ropa para confirmar si es adecuada para el secado.
- ◇ Vacíe los bolsillos y saque monedas, alfileres, llaves y otros objetos para evitar daños en la ropa.
- ◇ Suba la cremallera, abroche los botones y apriete el cinturón. Para evitar el ruido de cremalleras y botones durante el proceso de secado, dé la vuelta a la ropa antes de meterla en la secadora.
- ◇ Compruebe si el depósito de agua está vaciado y si el filtro de pelusas y residuos se ha limpiado e instalado en su sitio.

### NOTA

- El tiempo de secado de la ropa se ajusta automáticamente según los siguientes factores:  
tipo de ropa, carga de ropa, contenido de agua después de la deshidratación y temperatura ambiente.
- Compruebe siempre la etiqueta de la ropa para asegurarse de que se pueda secar para evitar daños en la ropa.
- Secar la ropa de diferentes texturas y grosores al mismo tiempo tendrá diferentes efectos de secado.

## 3). Clasificación de la ropa

- ◇ La ropa tiene su propia etiqueta de cuidado del tejido, por lo que se recomienda secarla según la etiqueta de cuidado del tejido. Ordena la ropa por talla y tipo de tejido y, a continuación, prepárala según los símbolos de la etiqueta de cuidado del tejido.

Símbolo	Descripción
	Secar
	Secar en Secadora
	Resistencia Permanente a la Compresión / Arrugas
	Suave / Delicado
	No Secar en Secadora
	No Secar
	Calentamiento Alto
	Calentamiento Medio
	Calentamiento Bajo
	No Calentar / Aire
	No Calentar / Aire
	Secado en Línea / Colgar para secar
	Secar por Goteo
	Secar en Plano
	A la Sombra

# 5. Método de Uso

## 1). Panel de control y funciones

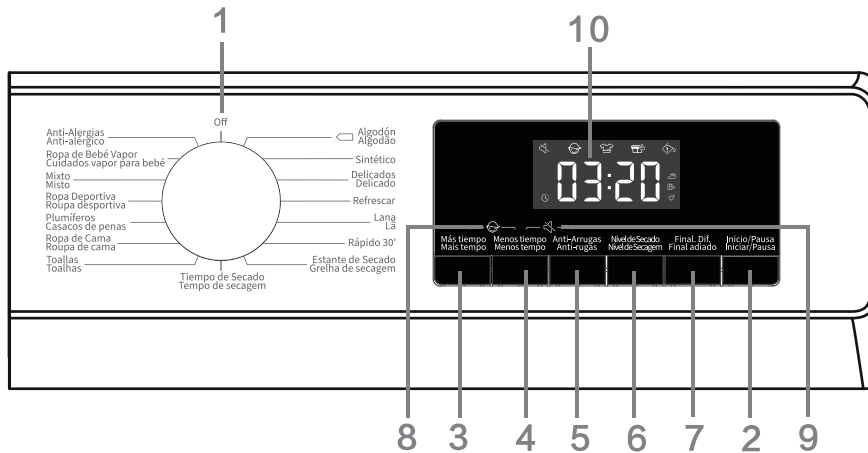

### (1). Perilla

- Se utiliza para encender y apagar el aparato. En caso de apagado durante el funcionamiento, gire el mando "OFF".
- La secadora se apagará automáticamente cuando finalice el programa. Si no se realiza ninguna operación en el modo de espera durante 2 minutos, la secadora se apagará automáticamente.
- Se utiliza para la selección de programas. Consulte la [Guía de programas] para la introducción de programas.

### (2). Inicio/Pausa

- Presione el botón "Inicio/Pausa" para pausar o iniciar el programa.
- Cuando el programa está en pausa, no se puede cambiar la función ajustada. Si necesita cambiar un programa o función durante el funcionamiento, o apagar el aparato durante el funcionamiento y volver a encenderlo, gire la perilla a "Off", luego gire de nuevo la perilla para seleccionar el programa y función deseados, y finalmente enciéndalo.

### (3). Más tiempo

- Antes de iniciar el programa, esta función puede añadir el tiempo de secado al programa. Presione de forma continua para alternar entre las posiciones de grifo ajustadas. Los diferentes programas tienen diferentes posiciones de grifo.

### (4). Menos tiempo

- Antes de iniciar el programa, esta función puede reducir el tiempo de secado al programa. Presione de forma continua para alternar entre las posiciones de grifo ajustadas. Los diferentes programas tienen diferentes posiciones de grifo.

### (5). Anti-Arrugas

- Si la ropa no se puede sacar a tiempo después del secado, seleccione el programa Anti-Arrugas. En este caso, el tambor interior gira intermitentemente para evitar que la ropa se arrugue.
- Toque cualquier tecla o abra la puerta para salir del modo Anti-Arrugas. Si no hay ninguna operación, la ejecución máxima por defecto finalizará automáticamente al cabo de 12 horas.

### (6). Nivel de Secado

- Para seleccionar el efecto de secado. La opción por defecto es [☀️], y presione la tecla de Nivel de Secado para seleccionar.  
[☀️] significa que la ropa se puede guardar después del secado.  
[☁️] significa que la ropa tiene una pequeña cantidad de agua y se puede planchar.  
[☔️] significa que la ropa puede ponerse inmediatamente después del secado.

### (7). Final. Dif.

Esta función puede retrasar la hora de finalización del programa.

- Haga una reserva después de seleccionar programas y funciones. Presione el botón de reserva para añadir o reducir la hora de la reserva. El tiempo cambia en 1 hora por cada pulsación, y el tiempo máximo opcional es de 24 horas.
- La hora de la reserva es la hora de finalización del programa e incluye todo el tiempo de funcionamiento del programa, por lo que la hora de la reserva debe ser mayor que el tiempo de funcionamiento del programa.
- Durante el proceso de reserva, el icono de reserva se ilumina. Una vez finalizado el proceso de reserva, el texto de la reserva se apaga.
- Antes de que se inicie el programa, la reserva seleccionada puede cancelarse seleccionando otros programas o teclas de función.
- Al iniciar el programa, en caso de cancelar la reserva, apague y reinicie la secadora.

### (8). Bloqueo Infantil

Para evitar el mal uso de los niños y proteger los niños, esta secadora está equipada con un bloqueo infantil.

- Una vez iniciado el programa, mantenga presionado "Más tiempo + Menos tiempo" al mismo tiempo para activar el bloqueo infantil y este icono se iluminará. El bloqueo infantil puede desbloquearse con la misma acción.
- Una vez activada la función de bloqueo infantil, las demás teclas de función quedarán bloqueadas. En caso de que el programa finalice o se reinicie después de un apagado, la función de bloqueo infantil permanecerá activada.
- Después de activar la función de bloqueo infantil: Presione la tecla "Inicio/Pausa" para cancelar en caso de solicitud de limpieza de pelusas y residuos. Durante el funcionamiento en modo Anti-Arrugas, el bloqueo infantil debe liberarse manualmente, y la función Anti-Arrugas finaliza automáticamente.





## (9). Silencio

- Se utiliza para activar/desactivar el pitido, excepto el tono de alarma.
- Tras el modo de espera o la puesta en marcha, mantenga presionada la tecla "Menos tiempo + Anti-Arrugas" para activar/desactivar la función de silencio.
- La función de silencio no se desactivará automáticamente al final de un programa o cuando se desconecta la alimentación.

## (10). Pantalla

- Se utiliza para mostrar el tiempo restante, la hora de la reserva, el código de avería y otra información del programa.
- El tiempo mostrado por el programa puede diferir del tiempo real de funcionamiento. El tiempo de secado real se ajustará automáticamente en función del tipo de ropa, la carga de ropa, el contenido de humedad después de la deshidratación y la temperatura ambiente.
- Cuando finalice el programa, se mostrará "Fin".

### Descripción de los iconos

	Icono de reserva. Cuando el icono está iluminado, indica que la función de reserva está activada.
	Icono Anti-Arrugas. Cuando el icono está iluminado, indica que la función de Anti-Arrugas está activada.
	Icono de limpieza de pelusas y residuos. El icono parpadeante indica que es necesario limpiar pelusas y residuos.
	Icono de limpieza del depósito de agua. El icono intermitente indica que es necesario vaciar el depósito de agua.

## (11). Otras funciones

### Luz del Tambor

- Esta secadora está equipada con una luz de tambor. En modo de espera, durante el funcionamiento (girar la perilla, presionar cualquier tecla o abrir la puerta), pausa y al final de un programa, la luz del tambor se encenderá automáticamente durante 1 minuto y luego se apagará automáticamente para que se pueda ver el interior del tambor.

### Apagado cuando la ropa está seca

- La secadora se apaga cuando la ropa está seca. Cuando la carga de ropa es muy pequeña, es probable que el programa no haya finalizado pero la ropa esté seca, en cuyo caso el programa finalizará automáticamente para ahorrar energía.

## 2). Guía de programas

### NOTA

- Los usuarios pueden elegir el programa adecuado en función de sus hábitos. Si la ropa no se seca completamente, se puede seleccionar un secado adicional en el programa temporizado.
- Al secar tejidos grandes, como ropa de cama y fundas de edredón, es posible que se apelmacen debido a la gran carga, lo que afecta al efecto de secado. Por favor, sáquelas y sacúdalas antes de meterlas en la secadora para que continúen secándose.
- Ponga la ropa del revés antes de secarla.

## Programas de secado con sensor

Programas	Tipo de ropa	Capacidad máxima (kg)
		DHQA902U
 algodón	Utilice este programa para ropa de algodón no sensible de aproximadamente el mismo grosor. Después del secado, estará seca.	9
sintético	Este programa se utiliza para secar ropa delicada de fibras sintéticas.	4,5
Delicados	Utilice este programa para secar ropa muy delicada de fibras sintéticas, que puede estar ligeramente húmeda después del proceso de secado. Se recomienda utilizar una bolsa especial para ropa sucia.	1
Toallas	Utilice este programa para secar artículos no sensibles (toallas, trapos de cocina...). Después del secado, estos estarán secos y listos para ser guardados en el armario.	4
Ropa de Cama	Utilice el programa para artículos de mayor tamaño. Una vez finalizado el programa, estarán secos. La rotación ajustada del tambor evita que la ropa se enrede.	2,5
Plumíferos	Utilice este programa para secar tejidos rellenos o acolchados con plumón (almohadas, edredones, chaquetas, etc.). Seque las prendas grandes por separado y utilice la función Secado Extra o el Programa de Tiempo si es necesario.	2
Ropa Deportiva	Utilice este programa para prendas con mambañas, para ropa deportiva de materiales mixtos y tejidos transpirables.	2
Mixto	Utilice este programa para ropa de algodón no sensible de aproximadamente el mismo grosor. Después del secado, quedará seca o ligeramente húmeda.	4,5
Ropa de Bebé Vapor	Utilice este programa para secar ropa de bebé. La ropa secada con este programa suele estar normalmente seca.	2
Anti-Alergias	Para eliminar alérgenos, como los ácaros.	2
Rápido 30'	Para el secado rápido de ropa ligera y fina.	0,5

\* Configuración del programa de prueba EN 61121.

\* Estos programas tienen función inversa especial para grandes cargas.

## Programas de secado manual y especial

Programas	Tipo de ropa	Capacidad máxima (kg)
		DHQA902U
Refrescar	En este programa, el calentador está apagado. El programa es adecuado para refrescar su ropa.	/
Lana	Este breve programa está diseñado para suavizar o esponjar prendas de lana y seda, que deben secarse a fondo siguiendo las instrucciones del fabricante.	1
Estante de Secado	Con este programa, puede colocar la carga a secar (por ejemplo, peluches pequeños, zapatillas de deporte, etc.) en el estante de secado para que se seque.	/
Tiempo de Secado	Utilice este programa para cargas no sensibles que aún estén ligeramente húmedas y deban secarse a fondo. Durante el programa de tiempo, la humedad restante no se detecta automáticamente. Si la prenda sigue húmeda una vez finalizado el programa, repita el programa; si está demasiado seca y, por tanto, arrugada y áspera al tacto, es que ha elegido un tiempo de secado demasiado largo.	/

# 6. Mantenimiento

Un mantenimiento regular puede prolongar la vida útil de la secadora. Asegúrese de desconectar el suministro eléctrico antes de realizar el mantenimiento.

## 1). Exterior de la secadora

- ◇ Limpie con un paño suave y húmedo la superficie del cuerpo con un limpiador doméstico no corrosivo.
- ◇ A continuación, seque con un paño suave y seco.

## 2). Sello de la puerta

- ◇ Compruebe regularmente el sello de la puerta y límpielo con un paño húmedo si es necesario.
- ◇ Después del uso, abra ligeramente la puerta para que se ventile y se seque.

## 3). Limpie de la rejilla del filtro de pelusas y residuos

- ◇ El exceso de pelusa acumulada en la pantalla del filtro afectará al efecto de secado. Limpie la rejilla del filtro después de cada uso.
- ◇ Después de la limpieza, asegúrese de volver a instalar la rejilla del filtro en su lugar antes de usarla.

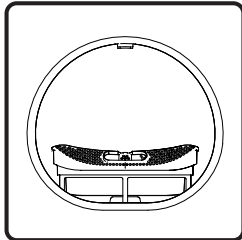

1. Abra la puerta y saque la rejilla del filtro del soporte frontal.

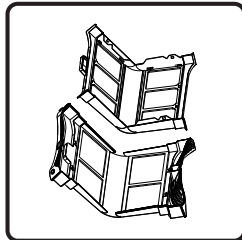

2. Abra el filtro más fino y limpie la pelusa de ambos filtros con una toalla húmeda o con agua corriente.

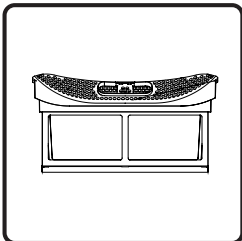

3. Después de secar la rejilla del filtro, vuelva a montarla.

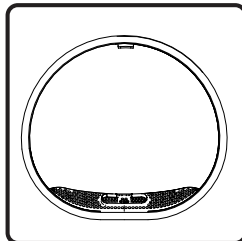

4. Instale la rejilla del filtro en el soporte frontal.

### Notas:

- Hay un sensor de temperatura en la parte inferior del soporte frontal. Una vez extraída la rejilla del filtro de pelusa y suciedad, tenga cuidado de no tocarla para evitar arañazos.
- Cuando vuelva a instalar la rejilla del filtro, hágalo en la dirección y posición correctas.
- No utilice esta secadora si la rejilla del filtro no está instalada correctamente.

## 4). Limpieza del depósito de agua

- ◇ Si no se instala la tubería de drenaje, el agua condensada después del secado se almacena en el depósito de agua. Por favor, drénelo a tiempo después de terminar el programa.
- ◇ Durante el funcionamiento, si el depósito de agua está lleno,  de la pantalla parpadea, en este momento, vacíe el depósito de agua inmediatamente.
- ◇ No se puede beber el agua condensada.

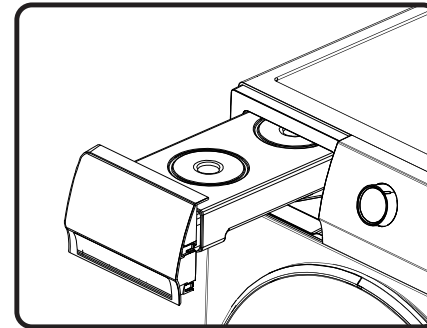

1. Saque el depósito de agua horizontalmente para evitar el derrame del agua condensada.

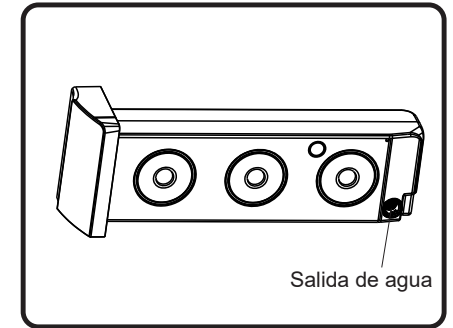

2. Vacíe el agua condensada y vuelva a colocar el depósito de agua en su sitio.

## 5). Limpieza del intercambiador de calor

- ◇ Limpie el intercambiador de calor con regularidad, de lo contrario el rendimiento de la secadora se verá afectado.

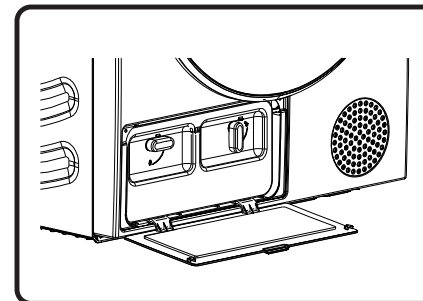

1. Presione el pestillo de la cubierta de la puerta del intercambiador de calor en la parte inferior izquierda para abrir la cubierta de la puerta.

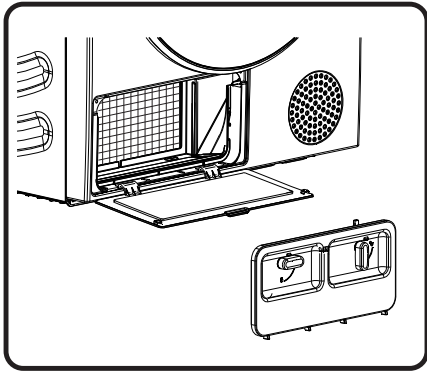

2. Gire el botón de bloqueo de la cubierta inferior del filtro a la posición de desbloqueo. Después de un periodo de uso, si hay polvo en el intercambiador de calor, elimínelo con un aspirador de herramientas, un cepillo suave, etc. No toque el intercambiador de calor directamente con las manos para evitar lesiones.

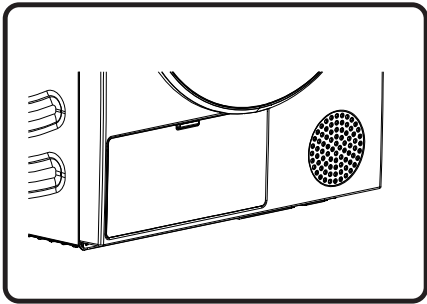

3. Instale el filtro limpio y la cubierta del filtro de nuevo en las posiciones originales, bloquee la perilla y cierre la cubierta de la puerta del intercambiador de calor.

## 7. Resolución de problemas

Si la máquina no funciona correctamente, es probable que no haya una avería. Consulte los siguientes métodos para solucionar problemas. Si la avería persiste después de la auto-manipulación de acuerdo con los métodos recomendados, desconecte la fuente de alimentación y póngase en contacto con nosotros para el servicio posventa.

El usuario es responsable de todas las consecuencias derivadas del mantenimiento o de la contratación de personal de servicio postventa no profesional.

Fenómeno de avería	Método recomendado
<b>La secadora no se arranca</b>	<ul style="list-style-type: none"> <li>◇ Compruebe la conexión eléctrica;</li> <li>◇ Compruebe si la tecla "Inicio/Pausa" está presionada;</li> <li>◇ Compruebe si la puerta está cerrada correctamente;</li> <li>◇ Compruebe si se ha fundido el fusible de la casa, si se ha disparado el disyuntor o si se ha producido un corte de corriente.</li> </ul>
<b>La secadora no se puede poner en marcha y muestra "Fin"</b>	<ul style="list-style-type: none"> <li>◇ Compruebe si el programa está ajustado correctamente;</li> <li>◇ Confirme que hay ropa en el tambor.</li> </ul>
<b>El tiempo de secado es demasiado largo</b>	<ul style="list-style-type: none"> <li>◇ Compruebe si el programa está ajustado correctamente;</li> <li>◇ Compruebe si hay demasiadas prendas envueltas;</li> <li>◇ Compruebe si la rejilla del filtro está limpia;</li> <li>◇ Habrá suministro de aire para enfriamiento después del secado en algunos programas;</li> </ul>
<b>Efecto de secado mal</b>	<ul style="list-style-type: none"> <li>◇ Compruebe si la ropa se ha deshidratado;</li> <li>◇ Compruebe si el programa está ajustado correctamente;</li> <li>◇ Compruebe si hay demasiada ropa;</li> <li>◇ La carga no está bien clasificada. Compruebe si la ropa que no se seca fácilmente se mezcla con la ropa que se seca fácilmente;</li> <li>◇ Carga grande de tejidos pesados.</li> <li>◇ Compruebe si la rejilla del filtro está limpia;</li> </ul>
<b>El tiempo restante de la pantalla se detiene o salta</b>	<ul style="list-style-type: none"> <li>◇ El tiempo restante varía según el tipo de ropa, la carga, la deshidratación y la temperatura ambiente, lo cual es un fenómeno normal;</li> </ul>
<b>La ropa está arrugada</b>	<ul style="list-style-type: none"> <li>◇ La ropa se ha secado demasiado tiempo. Intente acortar el tiempo de secado.</li> <li>◇ La ropa se ha dejado en el aparato durante demasiado tiempo después de finalizar el ciclo.</li> </ul>



Fenómeno de avería	Método recomendado
<b>La secadora hace demasiado ruido.</b>	<ul style="list-style-type: none"> <li>◇ Busque monedas, botones sueltos, clavos y otros objetos y retírelos inmediatamente.</li> <li>◇ Compruebe el filtro de pelusa. Retire cualquier objeto atascado dentro del filtro de pelusa.</li> <li>◇ Asegúrese de que la secadora está nivelada y firmemente apoyada en el suelo.</li> <li>◇ La secadora puede zumbear debido al aire que se mueve a través del tambor y el ventilador. Esto es normal.</li> </ul>
<b>La ropa se encoge.</b>	<ul style="list-style-type: none"> <li>◇ No se siguen las instrucciones de cuidado de la ropa. Utilice un ajuste de calor bajo o sin calor.</li> </ul>
<b>Quedan pelusas en la ropa.</b>	<ul style="list-style-type: none"> <li>◇ El filtro de pelusas no se ha limpiado correctamente.</li> <li>◇ La ropa no se ha clasificado correctamente.</li> <li>◇ Algunos tejidos producen más pelusa y deben secarse por separado de los que se adhieren fácilmente las pelusas.</li> <li>◇ Se han dejado pañuelos, papel, etc. en los bolsillos.</li> </ul>
<b>El aparato desprende olor.</b>	<ul style="list-style-type: none"> <li>◇ Este olor se debe al material de goma adherido al interior del aparato. El olor es el de la propia goma y desaparecerá por sí solo tras unos cuantos usos.</li> <li>◇ Cuando lave la ropa, utilice el detergente de acuerdo con las recomendaciones del fabricante. Si utiliza el detergente en exceso sin seguir las recomendaciones, el detergente no disuelto puede acumularse en la ropa y causar olor.</li> <li>◇ Puede haber olor en la ropa si se ha dejado en el aparato después del secado o en la lavadora después del lavado. Retire la ropa inmediatamente después de secado o lavado.</li> <li>◇ Asegúrese de que puede oler el mismo olor en la lavadora. Si es así, consulte el manual de usuario de la lavadora para limpiar el tambor de la lavadora.</li> <li>◇ Asegúrese siempre de que ambos filtros de pelusa estén limpios. Si quedan residuos en el filtro de pelusa después del secado, pueden producirse olores. Después de la limpieza, seque también bien los filtros de pelusa.</li> </ul>
<b>La máquina se enciende y arranca inmediatamente después de un corte de corriente, pero no funciona</b>	<ul style="list-style-type: none"> <li>◇ Cuando el programa está en pausa, no se puede cambiar la función ajustada. Si necesita cambiar un programa o función durante el funcionamiento, o apagar el aparato durante el funcionamiento y volver a encenderlo, gire la perilla a "Off", luego gire de nuevo la perilla para seleccionar el programa y función deseados, y finalmente enciéndalo.</li> </ul>

## Códigos de información

Código	Interpretación	Método recomendado
<b>F50/F51</b>	Sensor anormal	◇ Póngase en contacto con el servicio posventa.
<b>F21</b>	Panel de visualización y la placa de alimentación anormales	<ul style="list-style-type: none"> <li>◇ Gire la perilla a "Off" para apagar la secadora, y vuelva a encenderla después de 10 segundos.</li> <li>◇ Si la anomalía no desaparece, póngase en contacto con el servicio posventa.</li> </ul>

## 8. Eliminación

El embalaje está fabricado con materiales respetuosos con el medio ambiente y pueden reciclarse, desecharse o destruirse sin causar ningún daño al medio ambiente. Para ello, los materiales de embalaje se etiquetan adecuadamente.



Este símbolo en el producto o en el material de embalaje indica que este producto no se puede tratar como desechos domésticos normales. Lleve el producto a un centro de recogida autorizado para el tratamiento de residuos de aparatos eléctricos y electrónicos.

Cuando deseche la secadora al final de su vida útil, desenchufe todos los cables de alimentación y destruya el pestillo y el interruptor de la puerta para evitar que se bloquee o enclave (seguridad para niños).

La eliminación correcta del producto ayudará a prevenir cualquier efecto negativo sobre el medio ambiente y la salud humana, que podría producirse en caso de eliminación incorrecta del producto. Para más detalles sobre la eliminación y el tratamiento del producto, póngase en contacto con el organismo municipal competente en materia de gestión de residuos, con su servicio de eliminación de residuos o con la tienda donde compró el producto.

## 9. Datos técnicos

Marca comercial	Hisense
Modelo	DHQA902U
Capacidad nominal (kg)	9
Secador de tambor ventilado o condensador	condensador
Clase de eficiencia energética	A++
Consumo de energía anual ponderado (kWh) <sup>(1)</sup>	245,0
Secadora de tambor automática o no automática	Secadora de tambor automática
Consumo de energía del programa estándar de algodón a carga completa (kWh)	1,96
Consumo de energía del programa estándar de algodón a carga parcial (kWh)	1,15
Consumo de energía en modo apagado (W)	0,49
Consumo de energía en modo de espera (W)	0,57
Duración del modo de espera (min) <sup>(2)</sup>	5
Programa de secado estándar <sup>(3)</sup>	☐ algodón
Tiempo de programa ponderado del "programa estándar de algodón a carga completa y parcial" (min)	158
Tiempo de programa del "programa estándar de algodón a carga completa" (min)	209
Tiempo de programa del "programa estándar de algodón a carga parcial" (min)	120
Clase de eficiencia de condensación en una escala de G (menos eficiente) a A (más eficiente)	B
Eficiencia media de condensación del programa estándar de algodón a carga completa	81
Eficiencia media de condensación del programa estándar de algodón a carga parcial	81
Eficacia de condensación ponderada del "programa estándar de algodón a carga completa y parcial" en porcentaje.	81
Nivel de potencia acústica (dB) <sup>(4)</sup>	65
Incorporado	NO

(1) Basado en 160 ciclos de secado del programa estándar de algodón a carga completa y parcial, y el consumo en modos de bajo consumo. El consumo real de energía por ciclo depende de cómo se utilice el aparato.

(2) Si la secadora doméstica está equipada con un sistema de gestión de energía.

(3) El "programa de algodón estándar" utilizado a carga completa y parcial es el programa de secado estándar descrito en la información de la etiqueta y en la documentación y es el programa más eficiente en términos de consumo de energía para el secado de ropa de algodón húmeda normal.

(4) Para el programa estándar de algodón a carga completa.

## 10. Tabla de consumo típico

En la tabla siguiente se muestran los valores de tiempo de secado y consumo eléctrico de los lotes de ropa de prueba en la lavadora con diferentes velocidades de centrifugado.

Programa	Carga	Centrifugado [rpm]	Consumo de energía eléctrica [kWh]	Tiempo de secado [min]
			9kg	
☐ algodón	total	1000	2,09	206
	parcial	1000	1,14	125
	bajo	1000	1,08	120
	bajo	1200	1,01	112
algodón húmedo para planchar	total	1000	1,45	150
	parcial	1000	0,95	111
	bajo	1000	0,82	98
sintético	parcial	1000	0,48	55

Programa de prueba conforme al Reglamento 392/2012/UE para el etiquetado energético, medido conforme a la norma EN61121.

Programa	Cantidad de ropa Max./media carga [kg]	Duración del programa [min]	Consumo de energía eléctrica [kWh]
			A++
☐ algodón	9/4,5	209/120	1,96/1,15

El programa Algodón ☐ es para secar ropa de algodón normalmente húmeda. Es el programa más eficiente para el secado de ropa de algodón en términos de consumo de energía.

Los valores medidos por el usuario final pueden diferir de los indicados en la tabla debido a variaciones en el tipo y cantidad de ropa, oscilaciones de la fuente de alimentación, así como a la temperatura y humedad ambientales.



# 11. Parámetros de la máquina

Modelo del Producto	DHQA902U
Color	Blanco
Potencia	220-240V~50Hz
Capacidad nominal	9,0kg
Potencia nominal	650W
Dimensiones totales (An x P x Al)	595x685x845(mm)
Peso neto	54kg
Refrigerante	R290
Carga	125g

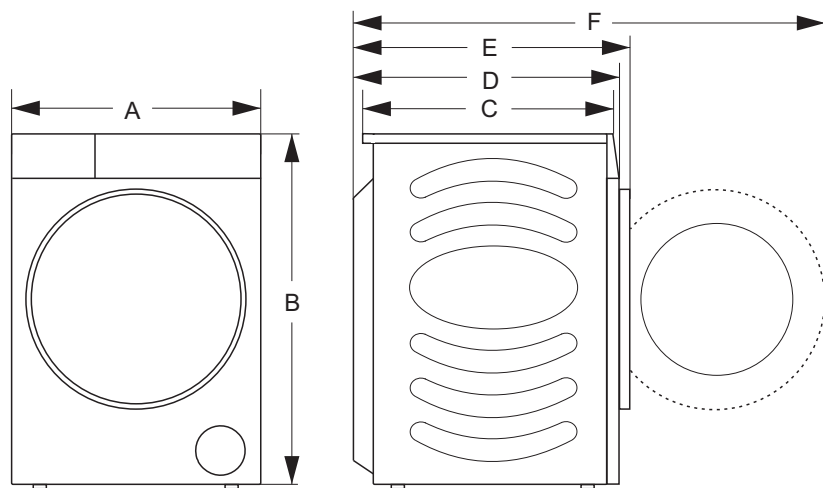

Dimensiones	A	595mm
	B	845mm
	C	590mm
	D	640mm
	E	685mm
	F	1170mm