

taurus

SYNCRO GLASS COMPLET

Báscula de baño

Balança de Bany

Bathroom Scale

Pèse-personne

Badwaage

Bilancia Pesapersona

Balança de banho

Badkamerweegschaal

Waga łazienkowa

Ζυγαριά μπάνιου

Весы для ванной комнаты

Cântar de baie

Электронен кантар

ميزان حمام

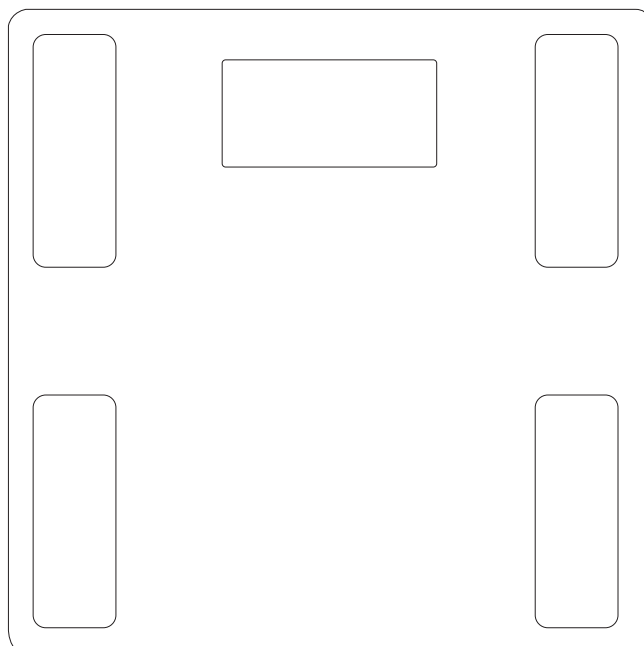



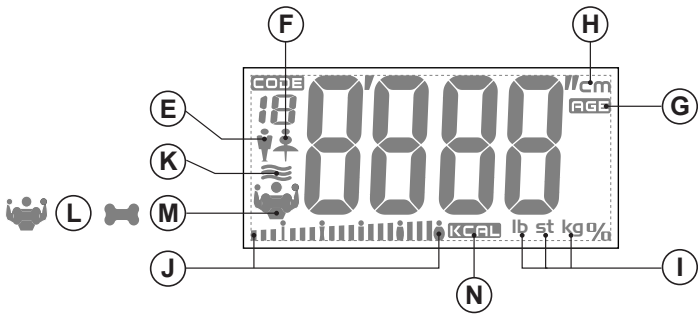
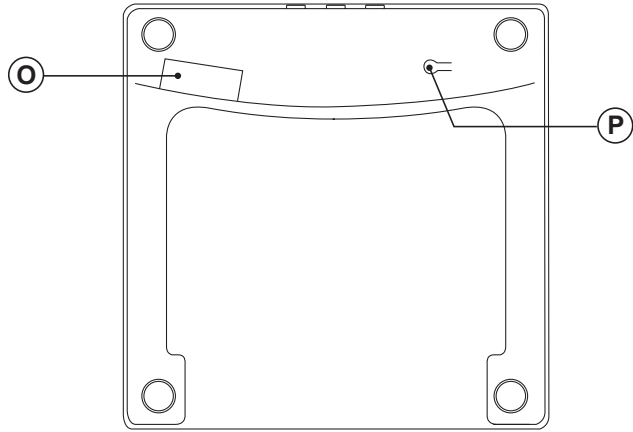
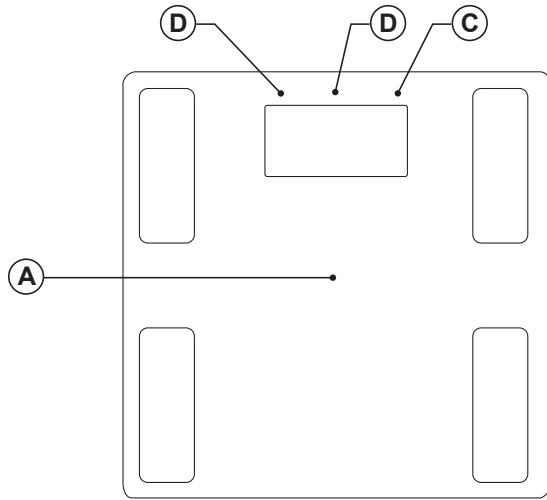

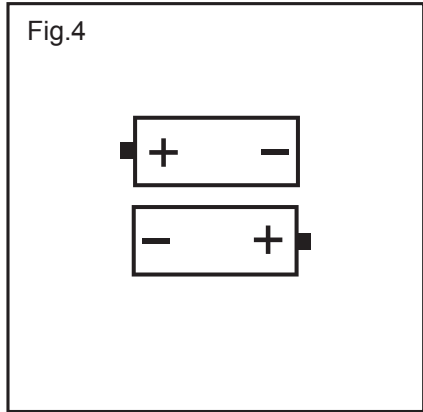
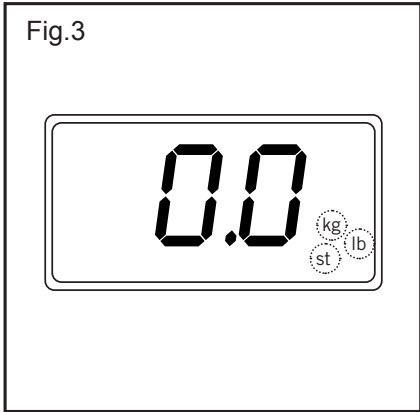
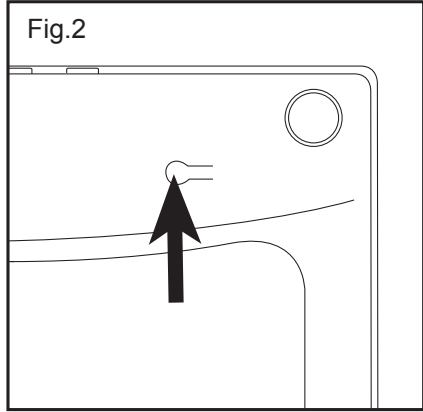
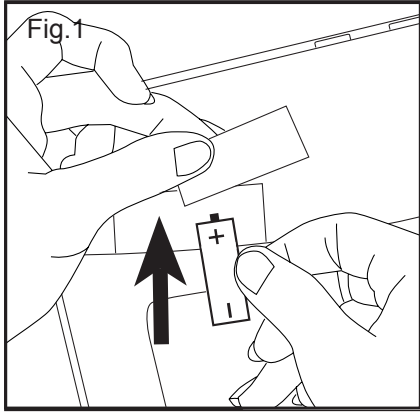

Español

Báscula de baño

Syncro Glass Complet

Distinguido cliente:

Le agradecemos que se haya decidido por la compra de un producto de la marca TAURUS.

Su tecnología, diseño y funcionalidad, junto con el hecho de superar las más estrictas normas de calidad le comportarán total satisfacción durante mucho tiempo.

Leer atentamente este folleto de instrucciones antes de poner el aparato en marcha y guardarlo para posteriores consultas. La no observación y cumplimiento de estas instrucciones pueden comportar como resultado un accidente.

CONSEJOS Y ADVERTENCIAS DE SEGURIDAD

- Este aparato pueden utilizarlo niños con edad de 8 años y superior y personas con capacidades físicas, sensoriales o mentales reducidas o falta de experiencia y conocimiento, si se les ha dado la supervisión o formación apropiadas respecto al uso del aparato de una manera segura y comprenden los peligros que implica.
- Este aparato no es un juguete. Los niños deben estar bajo vigilancia para asegurar que no jueguen con el aparato.
- La limpieza y el mantenimiento a realizar por el usuario no deben realizarlos los niños sin supervisión.
- No utilizar el aparato si ha caído, si hay señales visibles de daños, o si existe fuga.
- Evite cualquier contacto con el líquido que

pueda desprender la batería. Caso de contacto accidental con los ojos lávelos y acuda a un médico. El líquido derramado por la batería puede provocar irritación o quemaduras.

- Situar el aparato sobre una superficie horizontal, dura, rígida, plana, estable y libre de vibraciones. Evitando cualquier contacto del área de pesaje con paredes u otros objetos ajenos al pesaje. Caso contrario no mostrará correctamente las magnitudes referentes al peso.
- No utilizar ni guardar el aparato a la intemperie.
- No exponer el aparato a la lluvia o condiciones de humedad. El agua que entre en el aparato aumentará el riesgo de choque eléctrico.
- ADVERTENCIA: Mantener el aparato seco.
- No subir al aparato con los pies mojados.

UTILIZACIÓN Y CUIDADOS:

- No usar el aparato si su dispositivo de puesta en marcha/paro no funciona.
- No superar la capacidad de pesaje del aparato.
- Retirar las pilas o baterías del aparato si no lo va a usar en mucho tiempo.
- Este aparato está pensado únicamente para un uso doméstico, no para uso profesional o industrial.
- Este aparato no es válido para transacciones comerciales.
- Guardar este aparato fuera del alcance de los niños y/o personas con capacidades físicas, sensoriales o mentales reducidas o falta de experiencia y conocimiento.
- No abrir la/s batería/s bajo ningún motivo.
- Cuando la/s batería/s no estén en uso, éstas deben mantenerse alejadas de otros objetos metálicos como clips para papeles, monedas, llaves, tornillos... que pudieran establecer conexión de un terminal a otro.
- Evite provocar un cortocircuito entre los terminales de la batería, ya que existe riesgo de explosión o incendio.
- Guardar la/s batería/s en lugares donde la temperatura no supere los 40°C.
- ADVERTENCIA: No usar el aparato si el cristal está agrietado o roto.
- Use el aparato solamente con la/s batería/s por las que ha estado diseñado específicamente. El uso de cualquier otra/s batería/s puede ocasionar un peligro de explosión o incendio.

SERVICIO:

- Cerciorarse que el servicio de mantenimiento del aparato sea realizado por personal espe-

cializado, y que caso de precisar consumibles/recambios, éstos sean originales.

- Toda utilización inadecuada, o en desacuerdo con las instrucciones de uso, puede comportar peligro, anulando la garantía y la responsabilidad del fabricante.

DESCRIPCIÓN

- A Plataforma
- B Pantalla LCD
- C Botón ajustes
- D Botones arriba/abajo
- E Símbolo masculino
- F Símbolo femenino
- G Símbolo edad
- H Símbolo altura
- I Símbolo KG / LB
- J Símbolo medición de grasa
- K Símbolo medición de agua
- L Símbolo medición de musculo
- M Símbolo medición de hueso
- N Símbolo de consumo de calorías aconsejables
- O Tapa compartimento baterías
- P Botón selector unidades peso

Caso de que su modelo de aparato no disponga de los accesorios descritos anteriormente, éstos también pueden adquirirse por separado en los Servicios de Asistencia Técnica.

MONTAJE DE LA PILA/S

- Advertencia: Durante el proceso de manipulación de la pila, no tocar simultáneamente sus dos polos, ya que provocaría una descarga de parte de su energía almacenada, afectando directamente a su longevidad.
- Retirar la tapa del compartimento de la pila/s.
- Verificar que se ha retirado la lámina de plástico de protección de la pila/s (hay pilas que se suministran con una lámina de protección).
- Conectar la pila/s en su alojamiento, respetando la polaridad indicada. (Fig.1).
- Cerrar de nuevo la tapa del compartimento de la pila/s.
- Es esencial que las pilas sean del mismo tipo y carga, nunca mezclar pilas alcalinas con las normales (carbón-zinc) o recargables.
- Nota: Durante el proceso de sustitución de la pila/s la configuración del aparato se borrará, siendo necesario volver a configurar los parámetros del aparato.

MODO DE EMPLEO

NOTAS PREVIAS AL USO:

- Asegúrese de que ha retirado todo el material de embalaje del producto.

SELECTOR UNIDADES DE PESO KG/LB:

- Configure la unidad de medida en "KG" o "LB" presionando el botón en la parte inferior de su báscula mientras está encendida. (Fig.2).
- Después de seleccionar la unidad de medida preferida, la unidad de medida seleccionada se activará cuando la báscula vuelva a encenderse. (Fig.3)

SISTEMA DE PESAJE RAPIDO:

- Si desea pesarse usted mismo sin pasar por las opciones de configuración más avanzadas, siga los pasos a continuación:
- 1. Asegúrese de que la batería esté instalada y la báscula colocada sobre una superficie dura y pareja.
- 2. Sube a la báscula.
- 3. La pantalla LCD comenzará a mostrar su peso. Cuando los dígitos parpadean, el peso se estabiliza y se fija.
- Programación de los datos personales:
- Poner el aparato en marcha, presionando ligeramente la plataforma de pesaje y esperar hasta que en la pantalla aparezca 0,0.
- Situarse en el centro de la plataforma evitando movimientos bruscos, manteniéndose inmóvil y sin tocar otros objetos, hasta que el aparato muestre la magnitud referente al peso.
- A fin de evitar inexactitudes en la medición obtenida, debidas a interferencias electromagnéticas entre equipos electrónicos, no usar este aparato cerca de aparatos tales como teléfonos móviles o hornos microondas.

CONFIGURACIÓN DE LOS DATOS PERSONALES:

- Para configurar sus datos personales, siga estos pasos:
- 1. Con la báscula apagada, presione el botón "SET" para encenderlo.
- 2. Con la báscula activada, ahora puede seleccionar un perfil de usuario. La memoria de la balanza admite hasta 12 usuarios.
- 3. Para seleccionar un perfil de usuario, presione el botón "ESTABLECER" y use los botones de flecha hacia arriba y hacia abajo para navegar a través de cada perfil de usuario desde "p-01" hasta "p-12".

- 4. Con un perfil seleccionado, ahora puede establecer su género. Use los botones de flecha hacia arriba y hacia abajo ubicado al lado del botón "ESTABLECER" para alternar entre hombre o mujer, indicado por un hombre o figura de mujer en el lado izquierdo de la pantalla. Presione "SET" nuevamente para establecer el género y moverse a la siguiente configuración.
- 5. Ahora puede configurar su edad. Use los botones de flecha hacia arriba y hacia abajo para ajustar el número en pantalla para que coincida con su edad. Cuando hayas terminado, presiona el botón "ESTABLECER" nuevamente para confirmar edad y pasar a la siguiente configuración.
- 6. Finalmente, puedes ingresar tu altura. Use los botones de flecha hacia arriba y hacia abajo para ajustar el número en la pantalla para que coincida con tu altura. Presione "SET" nuevamente una vez que haya confirmado su altura para fijarla.
- 7. La pantalla ahora debería mostrar 0.0, y está listo para que te pese

MEDICIÓN CON LA BÁSCULA:

- Para obtener sus medidas con la bascula, siga estos pasos:
 - 1. Con la báscula apagada, presione el botón "SET" para encenderlo.
 - 2. Presione "SET" nuevamente para ingresar al modo de selección de perfil de usuario, y seleccione su perfil deseado.
 - 3. Cuando la pantalla de la báscula muestre "0.0", pise suavemente la báscula.
 - 4. Si desea su conjunto completo de medidas, debe subir a la báscula sin nada cubriendo sus pies, y con sus pies haciendo contacto con cada uno de los cuatro contactos metálicos puntos en la parte superior de la báscula.
 - 5. La báscula primero medirá su peso.
 - 6. La lectura de peso en la pantalla se estabilizará y se bloqueará, parpadeando una vez para indicar que la lectura está bloqueada.
 - 7. Luego, la báscula recogerá el resto de sus medidas y las mostrará, mostrando el porcentaje de grasa corporal, porcentaje de hidratación, porcentaje muscular, porcentaje de masa ósea, calorías y BMI.
 - 8. La báscula mostrará todas sus mediciones nuevamente antes de que la pantalla se apague.

FUNCIÓN AUTO-DESCONEXIÓN (STAND-BY):

- Con la finalidad del ahorro energético, el aparato pasa al estado de auto-desconexión (stand-by) al cabo de varios, si durante este periodo el usuario no ha realizado ninguna acción sobre él.
- Para volver al funcionamiento normal simplemente deberá presionar ligeramente la plataforma de pesaje y esperar hasta que en la pantalla aparezca 0,0.

UNA VEZ FINALIZADO EL USO DEL APARATO:

- El aparato se apaga automáticamente después del uso.
- Retirar las pilas/baterías del aparato si no se va a usar el aparato en mucho tiempo.
- Limpiar el aparato.

MENSAJES ESPECIALES:

- En la pantalla pueden aparecer los siguientes mensajes:

LIMPIEZA

- Limpiar el aparato con un paño húmedo impregnado con unas gotas de detergente y secarlo después.
- No utilizar disolventes, ni productos con un factor pH ácido o básico como la lejía, ni productos abrasivos, para la limpieza del aparato.
- No deje entrar agua u otro líquido por las aberturas de ventilación para evitar daños en las partes operativas interiores del aparato.
- No sumergir el aparato en agua u otro líquido, ni ponerlo bajo el grifo.

CONSUMIBLES

- Usar siempre consumibles originales, diseñados específicamente para su modelo de aparato.
- Este aparato solo debe usarse con el siguiente tipo de consumibles. (Fig.4).
- Pilas del tipo: 2 AAA.
- Podrá adquirir este tipo de consumible en tiendas especializadas.

ANOMALÍAS Y REPARACIÓN

- En caso de avería llevar el aparato a un Servicio de Asistencia Técnica autorizado. No intente desmontarlo o repararlo ya que puede existir peligro.

**PARA LAS VERSIONES EU DEL PRODUCTO
Y/O EN EL CASO DE QUE EN SU PAÍS APLI-
QUE:**

**ECOLOGÍA Y RECICLABILIDAD DEL PRO-
DUCTO**

- Los materiales que constituyen el envase de este aparato, están integrados en un sistema de recogida, clasificación y reciclado de los mismos. Si desea deshacerse de ellos, puede utilizar los contenedores públicos apropiados para cada tipo de material.
- El producto está exento de concentraciones de sustancias que se puedan considerar dañinas para el medio ambiente.



Este símbolo significa que, si desea deshacerse del producto, una vez transcurrida la vida del mismo, debe depositarlo por los medios adecuados a manos de un gestor de residuos autoriza-

do para la recogida selectiva de Residuos de Aparatos Eléctricos y Electrónicos (RAEE).



Este símbolo significa que el producto puede disponer de pilas o baterías en su interior, las cuales deben ser retiradas previamente antes de deshacerse del producto. Recuerde que las pilas/baterías deben depositarse en contenedores especiales autorizados. Y que nunca deben tirarse al fuego.

Este aparato cumple con la Directiva 2014/30/EU de Compatibilidad Electromagnética y con la Directiva 2011/65/EU sobre restricciones a la utilización de determinadas sustancias peligrosas en aparatos eléctricos y electrónicos.

taurus

Avda. Barcelona, s/n
E 25790 Oliana
Spain