



BOSCH



Register your
new device on
MyBosch now and
get free benefits:
**[bosch-home.com/
welcome](https://www.bosch-home.com/welcome)**

Lavadora

WGB25400ES

[es] Manual de usuario e instruc-
ciones de montaje

Para más información, consulte la Guía del usuario digital.



Tabla de contenidos

1 Seguridad	4	6 Antes de usar el aparato por primera vez	21
1.1 Advertencias de carácter general.....	4	6.1 Iniciar ciclo de lavado en vacío.....	21
1.2 Uso conforme a lo prescrito	4	7 Panel indicador	23
1.3 Limitación del grupo de usuarios.....	4	8 Pulsadores	26
1.4 Instalación segura	5	9 Programas	29
1.5 Uso seguro.....	7	10 Accesorios	33
1.6 Limpieza y mantenimiento seguros.....	9	11 Prendas.....	33
2 Evitar daños materiales	11	11.1 Preparación de la colada.....	33
3 Protección del medio ambiente y ahorro	12	12 Detergente y productos de limpieza.....	34
3.1 Eliminación del embalaje	12	13 Manejo básico	34
3.2 Ahorro de energía y recursos.....	12	13.1 Encender el aparato.....	34
3.3 Modo de ahorro de energía....	13	13.2 Ajustar un programa	34
4 Instalación y conexión.....	13	13.3 Realizar ajustes en los programas.	35
4.1 Desembalaje del aparato	13	13.4 Guardar ajustes de los programas	35
4.2 Contenido suministrado	13	13.5 Cargar la colada.....	35
4.3 Requisitos del lugar de emplazamiento	14	13.6 Añadir detergente y productos de limpieza	35
4.4 Retirada de los seguros para el transporte	14	13.7 Iniciar el programa	36
4.5 Conectar el aparato	16	13.8 Remojar prendas.....	36
4.6 Nivelar el aparato	17	13.9 Introducir ropa en la lavadora	36
5 Familiarizándose con el aparato.....	18	13.10 Interrumpir programa	36
5.1 Aparato.....	18	13.11 Continuar con el programa tras «Parada del aclarado»	36
5.2 Compartimento para detergente	19	13.12 Retirar la ropa	36
5.3 Panel de mando	19	13.13 Poner el aparato en modo preparado (Standby).....	37
5.4 Lógica de manejo	20		

14 Seguro para niños.....	37	19.3 Limpiar la bomba de vaciado	46
14.1 Activación del seguro a prueba de niños	37	19.4 Limpiar la abertura de entrada en el cierre de goma ...	49
14.2 Desactivar el seguro para niños.....	37	20 Solucionar pequeñas averías.....	50
15 Sistema de dosificación inteligente	37	20.1 Desbloqueo de emergencia..	64
15.1 Iniciar el programa con el sistema de dosificación inteligente	37	21 Transporte, almacenamiento y eliminación de desechos	64
15.2 Llenar el cajetín de dosificación.....	38	21.1 Desmontar el aparato	64
15.3 Contenido del cajetín de dosificación	39	21.2 Colocar los seguros de transporte	64
15.4 Dosificación básica	39	21.3 Puesta en funcionamiento de nuevo del aparato	64
16 Home Connect	40	21.4 Eliminación del aparato usado.....	65
16.1 Configurar la aplicación Home Connect	40	22 Servicio de Asistencia Técnica	65
16.2 Configurar Home Connect ...	40	22.1 Número de producto (E-Nr.), número de fabricación (FD) y número de conteo (Z-Nr.)	66
16.3 Menú Home Connect	41	22.2 Garantía para el sistema AQUA-STOP	66
16.4 Activar el wifi del aparato	41	23 Valores de consumo	67
16.5 Desactivar el wifi del aparato.....	41	24 Datos técnicos	68
16.6 Restablecer ajustes de red del aparato	41	25 Declaración de conformidad ..	69
16.7 Inicio a distancia	41		
16.8 Diagnóstico remoto	42		
16.9 Protección de datos	42		
17 Ajustes básicos.....	43		
17.1 Vista de los ajustes básicos.....	43		
17.2 Modificar los ajustes básicos.....	44		
18 Contador de programas.....	44		
18.1 Abrir el contador de programas	44		
19 Cuidados y limpieza.....	44		
19.1 Limpiar el tambor	44		
19.2 Limpiar el compartimento para detergente.....	44		



1 Seguridad

Tenga en cuenta las siguientes indicaciones de seguridad.

1.1 Advertencias de carácter general



- Lea atentamente estas instrucciones.
- Conservar las instrucciones y la información del producto para un uso posterior o para futuros propietarios.
- No conecte el aparato en el caso de que haya sufrido daños durante el transporte.

1.2 Uso conforme a lo prescrito

Utilizar el aparato únicamente:

- para lavar prendas aptas para lavar en máquina y lana lavable a mano según la etiqueta de lavado.
- con agua del grifo y detergentes y productos de cuidado convencionales adecuados para lavadoras.
- en el uso doméstico privado y en espacios cerrados del entorno doméstico.
- hasta una altura de 4000 m sobre el nivel del mar.

1.3 Limitación del grupo de usuarios

Este aparato podrá ser usado por niños a partir de 8 años y por personas con limitaciones físicas, sensoriales o mentales, o que carezcan de conocimientos o de experiencia, siempre que cuenten con la supervisión de una persona responsable de su seguridad o hayan sido instruidos previamente en su uso y hayan comprendido los peligros que pueden derivarse del mismo.

No deje que los niños jueguen con el aparato.

La limpieza y el cuidado del aparato a cargo del usuario no podrán ser efectuados por niños si no cuentan con la supervisión de una persona adulta responsable de su seguridad.

Mantener a los niños menores de 3 años y animales domésticos alejados del aparato.

1.4 Instalación segura

⚠ ADVERTENCIA – ¡Riesgo de descarga eléctrica!

Las instalaciones realizadas de forma incorrecta son peligrosas.

- ▶ Conectar y poner en funcionamiento el aparato solo de conformidad con los datos que figuran en la placa de características del mismo.
- ▶ Conectar el aparato solo a una fuente de alimentación con corriente alterna mediante un enchufe reglamentario con puesta a tierra.
- ▶ La conexión de puesta a tierra de la instalación eléctrica doméstica debe estar instalada de acuerdo con las normas vigentes. La instalación debe disponer de una sección de cable suficientemente grande.
- ▶ En caso de utilizar un interruptor de corriente diferencial, colocar solo un tipo de calentamiento con el símbolo .
- ▶ No alimentar nunca el aparato a través de un dispositivo de conmutación externo, como por ejemplo, un reloj avisador o un mando a distancia.
- ▶ Cuando el aparato esté montado, el enchufe del cable de conexión de red debe quedar accesible, o, en caso de que no pueda quedar accesible, debe instalarse un dispositivo de separación omnipolar en la instalación eléctrica fija, de acuerdo con las normas de instalación.
- ▶ Al instalar el aparato en su emplazamiento definitivo, asegurarse de que el cable de conexión de red no quede aprisionado ni se dañe.

Un aislamiento incorrecto del cable de conexión de red es peligroso.

- ▶ Evitar siempre que el cable de conexión de red entre en contacto con piezas calientes del aparato o fuentes de calor.
- ▶ Evite siempre que el cable de conexión de red entre en contacto con esquinas o bordes afilados.
- ▶ No doble, aplaste ni modifique nunca el cable de conexión de red.

⚠️ ADVERTENCIA – ¡Riesgo de incendio!

Es peligroso utilizar cables de conexión de red prolongados y adaptadores no autorizados.

- ▶ No utilizar alargaderas ni tomas de corriente múltiples.
- ▶ Utilizar solo adaptadores y cables de conexión de red autorizados por el fabricante.
- ▶ Si el cable de conexión de red es demasiado corto y no hay disponible ningún cable de mayor longitud, ponerse en contacto con un técnico electricista para adaptar la instalación doméstica.

⚠️ ADVERTENCIA – ¡Riesgo de lesiones!

El elevado peso del aparato puede causar lesiones al levantarlo.

- ▶ Una sola persona no puede levantar el aparato.

Si el aparato se coloca incorrectamente en una columna de lavado y secado, este puede caerse.

- ▶ Apilar la secadora únicamente con el kit de conexión suministrado por el fabricante sobre una lavadora . No se permite otro método de instalación.
- ▶ No colocar el aparato en una columna de lavado y secado si el fabricante de la secadora no proporciona un kit de conexión adecuado.
- ▶ No colocar aparatos de fabricantes diferentes y de distintas profundidades y anchos en una columna de lavado y secado.
- ▶ No instalar una columna de lavado y secado sobre una columna; los aparatos pueden caerse.

⚠️ ADVERTENCIA – ¡Riesgo de asfixia!

Los niños pueden ponerse el material de embalaje por encima de la cabeza, o bien enrollarse en él, y asfixiarse.

- ▶ Mantener el material de embalaje fuera del alcance de los niños.
- ▶ No permita que los niños jueguen con el embalaje.

⚠️ PRECAUCIÓN – ¡Riesgo de lesiones!

El aparato puede moverse o vibrar durante el funcionamiento.

- ▶ Instalar el aparato en una superficie limpia, plana y firme.

- ▶ Nivelar el aparato usando el pie del aparato y con un nivelador de agua.

Existe el riesgo de tropezar si las mangueras y los cables de conexión a la red no están instalados correctamente.

- ▶ Instalar las mangueras y los cables de conexión a la red de modo que no constituyan un obstáculo.

Si se mueve el aparato en dirección a los componentes que sobresalen, como p. ej. la puerta, las piezas pueden romperse.

- ▶ No desplazar el aparato en dirección a los componentes sobresalientes.

⚠ PRECAUCIÓN – ¡Riesgo de cortes!

Los bordes afilados de la unidad pueden causar cortes al tocarla.

- ▶ No tocar los bordes afilados del aparato.
- ▶ Usar guantes de protección al instalar y transportar el aparato.

1.5 Uso seguro

⚠ ADVERTENCIA – ¡Riesgo de descarga eléctrica!

Un aparato dañado o un cable de conexión defectuoso son peligrosos.

- ▶ No ponga nunca en funcionamiento un aparato dañado.
- ▶ No tirar nunca del cable de conexión a la red eléctrica para desenchufar el aparato. Desenchufar siempre el cable de conexión de red de la toma de corriente.
- ▶ Si el aparato o el cable de conexión de red están dañados, desenchufar inmediatamente el cable de conexión de red o desconectar el fusible de la caja de fusibles y cerrar el grifo de agua.
- ▶ Llame al Servicio de Asistencia Técnica. → *Página 65*

La infiltración de humedad puede provocar una descarga eléctrica.

- ▶ Utilizar el aparato solo en espacios interiores.
- ▶ No exponer el aparato a altas temperaturas y humedad.
- ▶ No utilizar limpiadores por chorro de vapor, limpiadores de alta presión, mangueras o rociadores para limpiar el aparato.

⚠️ ADVERTENCIA – ¡Riesgo de daños para la salud!

Los niños podrían quedar encerrados en el aparato y poner así en peligro su vida.

- ▶ No instalar el aparato detrás de una puerta que impida o bloquee la apertura de la puerta del aparato.
- ▶ En caso de aparatos usados, extraer el enchufe del cable de conexión de red, a continuación, cortar el cable de conexión de red y destruir el cierre de la puerta del aparato de tal manera que la puerta ya no pueda cerrarse.

⚠️ ADVERTENCIA – ¡Riesgo de asfixia!

Si los niños encuentran piezas de tamaño reducido, pueden aspirarlas o tragarlas y asfixiarse.

- ▶ Mantener las piezas pequeñas fuera del alcance de los niños.
- ▶ No permita que los niños jueguen con piezas pequeñas.

⚠️ ADVERTENCIA – ¡Riesgo de envenenamiento!

Los detergentes y otros productos de limpieza pueden provocar intoxicaciones por ingesta.

- ▶ En caso de ingestión, consultar inmediatamente con un médico.
- ▶ Guardar los detergentes y los productos de limpieza en un lugar no accesible para los niños.

⚠️ ADVERTENCIA – ¡Riesgo de explosión!

Si la ropa ha sido tratada previamente con detergentes que contienen disolventes, esto puede provocar una explosión en el aparato.

- ▶ Enjuagar bien con agua la ropa pretrazada antes de lavarla.

⚠️ PRECAUCIÓN – ¡Riesgo de lesiones!

La tapa puede romperse al subir o gatear por encima del aparato.

- ▶ No subirse ni gatear por el aparato.

Al apoyarse o recostarse sobre la puerta abierta, el aparato puede volcar.

- ▶ No apoyarse o recostarse sobre la puerta del aparato.
- ▶ No colocar objetos sobre la puerta del aparato.

Si se introducen las manos en el tambor cuando esté girando, pueden producirse lesiones.

- ▶ Esperar a que el tambor se haya parado antes de introducir las manos.

⚠ PRECAUCIÓN – ¡Riesgo de quemaduras por líquidos calientes!

Al lavar con programas a elevadas temperaturas, el agua de lavado se calienta mucho.

- ▶ No tocar el agua de lavado caliente.

⚠ PRECAUCIÓN – ¡Riesgo de quemaduras químicas!

Si se abre el compartimento para detergente, puede que los productos de limpieza se derramen. Al contacto con los ojos o con la piel puede provocar irritaciones.

- ▶ En caso de que los ojos o la piel entren en contacto con detergentes o productos de limpieza, deben lavarse con agua limpia abundante.
- ▶ En caso de ingestión, consultar inmediatamente con un médico.
- ▶ Guardar los detergentes y los productos de limpieza en un lugar no accesible para los niños.

1.6 Limpieza y mantenimiento seguros

⚠ ADVERTENCIA – ¡Riesgo de descarga eléctrica!

Las reparaciones inadecuadas son peligrosas.

- ▶ Solo el personal especializado puede realizar reparaciones e intervenciones en el aparato.
- ▶ Utilizar únicamente piezas de repuesto originales para la reparación del aparato.
- ▶ Si el cable de conexión de red de este aparato resulta dañado, debe sustituirlo el fabricante, el Servicio de Asistencia Técnica o una persona cualificada a fin de evitar posibles situaciones de peligro.

La infiltración de humedad puede provocar una descarga eléctrica.

- ▶ No utilizar limpiadores por chorro de vapor, limpiadores de alta presión, mangueras o rociadores para limpiar el aparato.

⚠ ADVERTENCIA – ¡Riesgo de lesiones!

El uso de otros repuestos y accesorios es peligroso.

- ▶ Utilizar únicamente repuestos originales y accesorios originales del fabricante.

⚠ ADVERTENCIA – ¡Riesgo de envenenamiento!

El uso de detergentes con disolventes puede liberar vapores peligrosos para la salud.

- ▶ No emplear detergentes que contengan disolventes.

2 Evitar daños materiales

¡ATENCIÓN!

Una mala dosificación de suavizantes, detergentes y productos de limpieza puede influir negativamente en el funcionamiento del aparato.

- ▶ Tener en cuenta las recomendaciones de dosificación de detergente del fabricante.

Superar la carga admisible máxima puede afectar al funcionamiento de la unidad.

- ▶ Tener en cuenta la carga máxima para cada programa y no superarla.

→ "Programas", *Página 29*

El aparato está provisto de seguros para el transporte. Si no se retiran los seguros de transporte, pueden ocasionarse daños materiales y en el aparato.

- ▶ Antes de la primera puesta en marcha, retirar por completo y guardar los seguros de transporte.
- ▶ Antes de cada transporte, deben instalarse por completo todos los seguros de transporte para evitar daños por transporte.

La conexión incorrecta de la manguera de alimentación de agua puede causar daños materiales.

- ▶ Apretar a mano los tornillos de la entrada de agua.
- ▶ Conectar la manguera de alimentación de agua al grifo de agua de la forma más directa posible, sin elementos de conexión adicionales, como adaptadores, válvulas o similares.
- ▶ Asegurarse de que el cuerpo de la válvula de la manguera de alimentación de agua esté instalado sin contacto con el entorno y que no esté expuesto a fuerzas externas.

- ▶ Asegurarse de que el diámetro interior del grifo de agua es de 17 mm como mínimo.
- ▶ Asegurarse de que la longitud de la rosca en la conexión al grifo de agua sea como mínimo de 10 mm.

Una presión de agua demasiado reducida o elevada puede influir negativamente en el funcionamiento del aparato.

- ▶ Asegurarse de que la presión de agua del dispositivo de suministro de agua sea de 100 kPa (1 bar) como mínimo y 1000 kPa (10 bares) como máximo.
- ▶ Si la presión del agua excede el valor máximo indicado, se debe instalar una válvula de reducción de presión entre la toma de agua y el juego de mangueras del aparato.
- ▶ No acoplar en ningún caso el aparato al grifo de un calentador de agua sin presión.

Las mangueras de agua modificadas o dañadas pueden ocasionar daños materiales y en el aparato.

- ▶ No doblar, aplastar, modificar ni cortar nunca las mangueras de agua.
- ▶ Utilizar únicamente las mangueras de agua suministradas o las mangueras de repuesto originales.
- ▶ No reutilizar nunca mangueras de agua usadas.

Utilizar el aparato con agua sucia o demasiado caliente puede causar daños materiales y en el aparato.

- ▶ Utilizar el aparato únicamente con agua corriente fría.

Los productos de limpieza inadecuados pueden dañar la superficie del aparato.

- ▶ No utilizar productos de limpieza agresivos ni abrasivos.
- ▶ No utilizar productos de limpieza con un alto contenido alcohólico.

es Protección del medio ambiente y ahorro

- ▶ No utilizar estropajos o esponjas duros.
- ▶ Limpiar el aparato solo con agua y un paño suave y húmedo.
- ▶ En caso de entrar en contacto con el aparato, retirar inmediatamente todos los restos de detergente, restos de pulverizado o cualquier otro tipo de resto.

3 Protección del medio ambiente y ahorro

3.1 Eliminación del embalaje

Los materiales del embalaje son respetuosos con el medio ambiente y reciclables.

- ▶ Desechar las diferentes piezas separadas según su naturaleza.



Eliminar el embalaje de forma ecológica.

3.2 Ahorro de energía y recursos

Si tiene en cuenta estas indicaciones, su aparato consumirá menos corriente y agua.

Utilizar programas con temperaturas bajas y tiempos de lavado prolongados, y aprovechar la carga admisible máxima.

- ✓ El consumo de energía y agua es más eficiente.

Dosificar el detergente en función del grado de suciedad de la ropa.

- ✓ Es suficiente una cantidad más pequeña de detergente para suciedad leve o normal. Tener en cuenta la recomendación de dosificación de detergente recomendada por el fabricante.

Reducir la temperatura de lavado con ropa con una suciedad leve o normal.

- ✓ A temperaturas más bajas el aparato consume menos energía. Para suciedad leve o normal, se puede lavar con temperaturas más bajas de las indicadas en las etiquetas de cuidados.

Seleccionar la velocidad máxima de centrifugado si la ropa se va a secar después en la secadora.

- ✓ De este modo, se acorta la duración del programa de secado y se reduce el consumo de energía. Con una mayor velocidad de centrifugado, disminuye la humedad residual de la ropa y aumenta el volumen del ruido de centrifugado.

Lavar ropa sin prelavado.

- ✓ El prelavado prolonga la duración del programa y aumenta el consumo de energía y de agua.

El aparato dispone de un sensor de carga continuo.

- ✓ El sensor de carga continuo adapta el consumo de agua y la duración del programa de forma óptima según el tipo de tejido y de la carga admisible.

El aparato dispone de un aquasensor.

- ✓ El aquasensor comprueba durante el aclarado el grado de turbiedad del agua de lavado y, en función de esto, ajusta la duración y el número de aclarados.

3.3 Modo de ahorro de energía

Cuando no se utiliza el aparato durante un periodo de tiempo prolongado en modo de ahorro de energía, este se apaga automáticamente. El modo de ahorro de energía finaliza al utilizar de nuevo el aparato. Si se deja de utilizar el aparato, este pasa al modo de espera.

4 Instalación y conexión

4.1 Desembalaje del aparato

¡ATENCIÓN!

Los objetos que queden en el tambor y que no estén previstos para el funcionamiento del aparato pueden provocar daños materiales y en el aparato.

- ▶ Retirar del tambor esos objetos y los accesorios suministrados antes del funcionamiento.

1. Retirar por completo el material de embalaje y las fundas protectoras del aparato.

→ *"Eliminación del embalaje",
Página 12*

2. Comprobar la presencia de daños visibles en el aparato.
3. Abrir la puerta.
4. Sacar el accesorio del interior del tambor.
5. Cerrar la puerta.

4.2 Contenido suministrado

Al desembalar el aparato, comprobar que estén todas las piezas y que no presenten daños ocasionados durante el transporte.

¡ATENCIÓN!

Un funcionamiento con accesorios incompletos o defectuosos puede afectar al funcionamiento del aparato u ocasionar daños materiales y daños en el aparato.

- ▶ No poner en funcionamiento el aparato con accesorios incompletos o defectuosos.
- ▶ Sustituir el accesorio correspondiente antes de poner en funcionamiento el aparato.
→ *"Accesorios", Página 33*

Nota: El aparato ha sido sometido a severas revisiones y comprobaciones en fábrica bajo condiciones de funcionamiento normal. Pueden quedar manchas de agua en el aparato. Las manchas desaparecen después del primer lavado.

El suministro se compone de los siguientes elementos:

- Lavadora
- Documentación adjunta
- Seguros de transporte
→ *"Retirada de los seguros para el transporte", Página 14*
- Tapas
- Racor en codo para fijar la manguera de desagüe

4.3 Requisitos del lugar de emplazamiento

⚠ ADVERTENCIA

Riesgo de descarga eléctrica!

El aparato contiene componentes electroconductores. Tocarlos resulta peligroso.

- ▶ No poner en funcionamiento el aparato sin tapa.

⚠ ADVERTENCIA

Riesgo de lesiones!

Si se usa sobre un zócalo, puede volcar.

- ▶ Antes de la primera puesta en marcha es necesario que las patas del aparato estén fijadas sobre un zócalo con las abrazaderas de sujeción → *Página 33* del fabricante.

¡ATENCIÓN!

La congelación del agua residual en el aparato puede provocar daños en el mismo.

- ▶ No instalar y poner en funcionamiento el aparato en zonas con riesgo de heladas o al aire libre.
- ▶ Si el aparato se inclina más de 40°, el agua residual del aparato puede vaciarse y provocarle daños.
- ▶ Inclinar el aparato con cuidado.
- ▶ Transportar el aparato de pie.

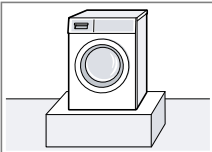
Lugar de emplazamiento	Requisitos
Zócalo 	Fijar el aparato con abrazaderas de sujeción → <i>Página 33</i> .

Lugar de emplazamiento	Requisitos
Techo de vigas de madera 	Colocar el aparato sobre una tabla de madera resistente al agua (mín. de 30 mm de grosor) que esté firmemente atornillada al suelo.
Mueble de cocina 	Colocar el aparato solo bajo una encimera de trabajo bien unida a los muebles adyacentes. Ancho del hueco requerido: 60 cm.
En una pared 	No aprisionar las mangueras ni el cable de conexión a la red entre la pared y el aparato.

4.4 Retirada de los seguros para el transporte

El aparato está provisto de seguros para el transporte en la parte posterior del mismo.

Nota: Guardar los seguros de transporte, los tornillos y las fundas para un futuro transporte.

→ *"Colocar los seguros de transporte"*, *Página 64*

1. Extraer los tubos de las sujeciones.

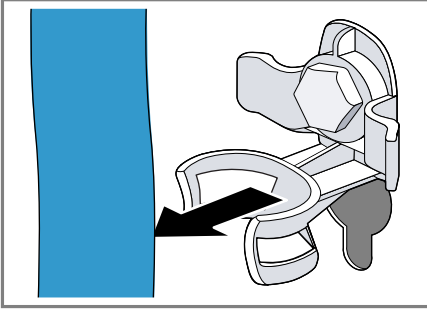

2. Aflojar ① y retirar ② todos los tornillos de los cuatro seguros de transporte con una llave de tuercas de apertura 13.

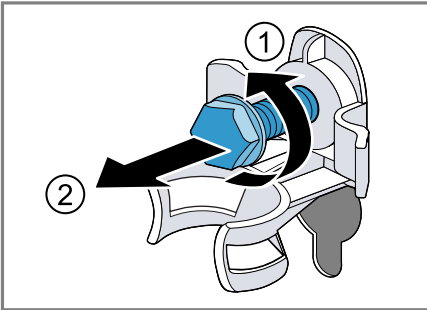

3. Retirar el cable de conexión de la sujeción.

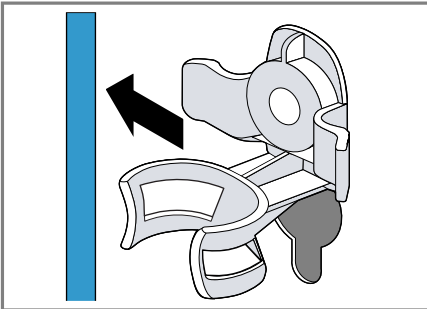

4. Retirar las cuatro fundas.

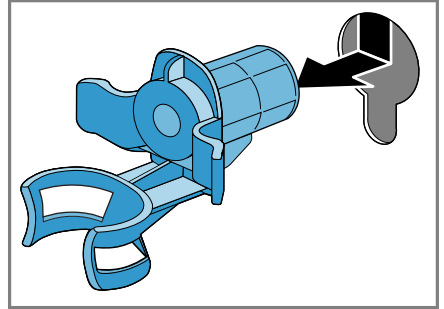

5. Colocar las cuatro tapas cubeta.

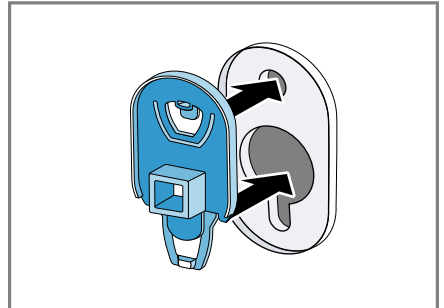

6. Deslizar las cuatro tapas cubeta hacia abajo.

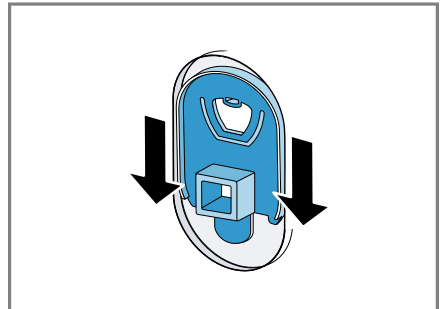

Nota: Para colocar los seguros de transporte en el aparato para transportarlo, realizar estos pasos en orden inverso.

4.5 Conectar el aparato

Acoplar la manguera de alimentación de agua

⚠ ADVERTENCIA **Riesgo de descarga eléctrica!**

El aparato contiene componentes electroconductores. Tocarlos resulta peligroso.

- ▶ No sumergir la válvula eléctrica aquastop en el agua.
1. Empalmar la manguera de alimentación de agua a la toma de agua (26,4 mm = 3/4").

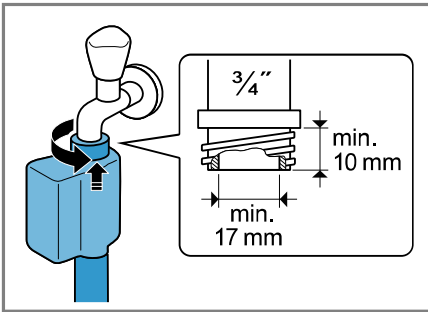

2. Abrir el grifo de agua cuidadosamente y verificar la estanqueidad de los empalmes.

Tipos de conexión de salida de agua

La información servirá de ayuda para conectar el aparato a la salida de agua.

¡ATENCIÓN!

Al desaguar, la manguera de evacuación se mantiene bajo presión y puede soltarse del punto de conexión.

- ▶ Asegurar la manguera de evacuación frente a una desconexión fortuita.

Nota: Es preciso tener en cuenta las alturas de bombeo.
La máxima altura de bombeo es de 100 cm.

Sifón

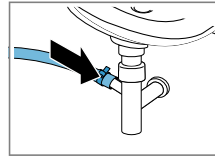

Asegurar el punto de conexión con una abrazadera (24-40 mm).

Lavabo

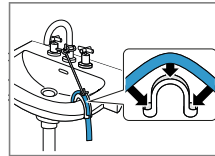

Fijar y asegurar la manguera de desagüe con un racor en codo.

Tubo de plástico con manguito de goma o un sumidero

Fijar y asegurar la manguera de desagüe con un racor en codo.

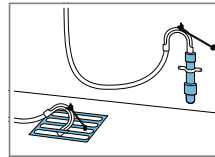

Conexión del aparato a la red eléctrica

Nota: La instalación eléctrica doméstica para este aparato debe respetar la legislación local y las normas de seguridad y debe incluir un interruptor de corriente diferencial.

1. El enchufe del cable de conexión de red del aparato debe conectarse a una toma de corriente cercana al aparato.

Los datos de conexión del aparato se encuentran en los datos técnicos → *Página 68*.

2. Comprobar que el enchufe del cable de conexión de red está firme en la toma de corriente.

4.6 Nivelar el aparato

Para reducir el ruido y las vibraciones y evitar que el aparato se mueva, debe estar correctamente nivelado.

1. Aflojar las contratuercas en sentido horario con una llave de tuercas de abertura 17.

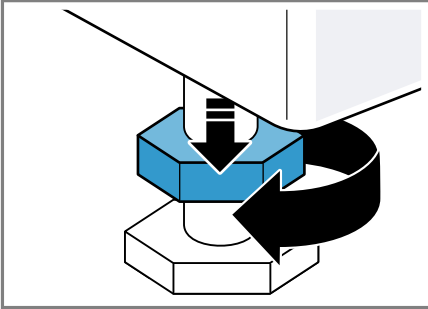

2. Girar las patas del aparato para nivelarlo. Comprobar la nivelación con un nivelador de agua.

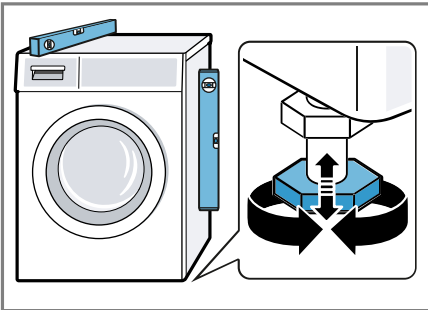

Todas las patas del aparato deben asentarse firmemente sobre el suelo.

3. Apretar las contratuercas con una llave de tuercas de abertura 17 sujetándolo firmemente contra la carcasa.

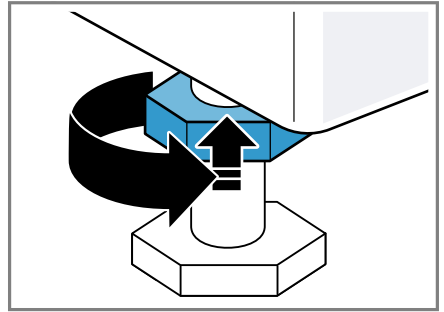

Sujetar firmemente las patas del aparato sin modificar la altura.

5 Familiarizándose con el aparato

5.1 Aparato

Aquí encontrará una vista general de los componentes de su aparato.

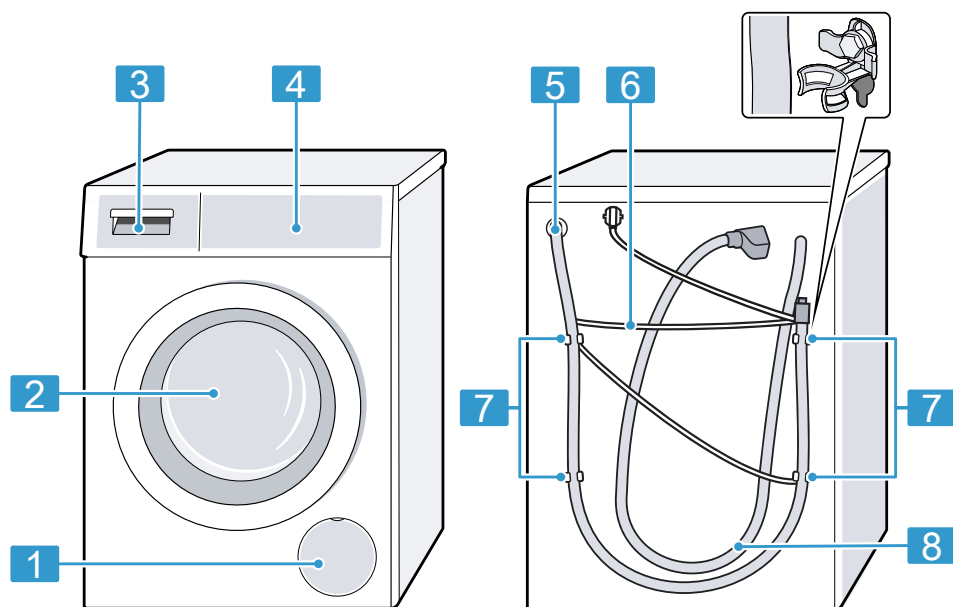

Según el modelo de aparato pueden variar pequeños detalles de la imagen, p. ej., el color y la forma.

1 Trampilla de mantenimiento de la bomba de vaciado
→ *Página 46*

2 Puerta

3 Compartimento para detergente → *Página 19*

4 Panel de mando
→ *Página 19*

5 Manguera de evacuación
→ *Página 16*

6 Cable de conexión a la red
→ *Página 16*

7 Seguros de transporte
→ *Página 14*

8 Manguera de alimentación de agua → *Página 16*

5.2 Compartimento para detergente

Nota: Tener en cuenta las indicaciones del fabricante sobre la utilización y dosificación de los detergentes y productos de limpieza, así como las indicaciones que figuran en las descripciones de los programas.

→ "Programas", *Página 29*

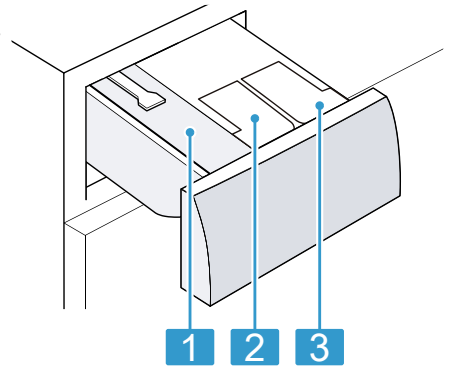

- | | |
|----------|---|
| 1 | Cámara de dosificación manual |
| 2 | ⊗/∅: cajetín de suavizante o dosificación de detergente líquido |
| 3 | ∅: cajetín dosificador para detergente líquido |

5.3 Panel de mando

Mediante el panel de mando se pueden ajustar todas las funciones del aparato y recibir información sobre el estado de funcionamiento.

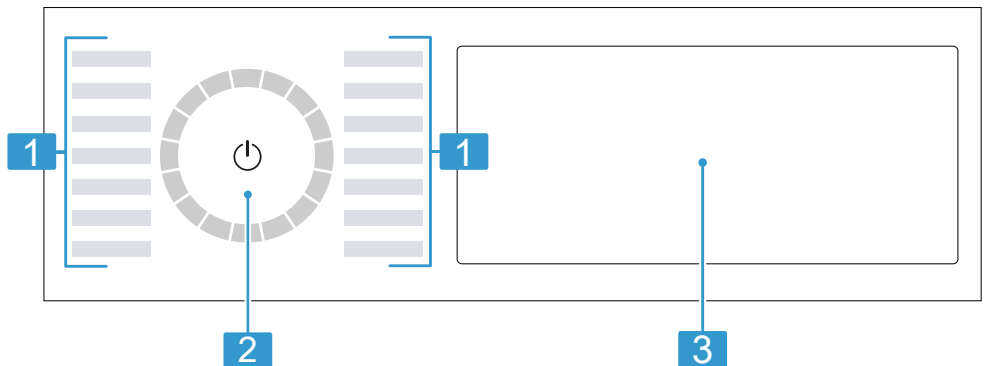

1 Programas → *Página 29*

2 Selector de programas
→ *Página 34*

3 Pulsadores y panel indicador
→ *Página 23*

5.4 Lógica de manejo

Algunas zonas de la pantalla son teclas y reaccionan al tacto. Se pueden activar, desactivar o modificar ajustes al pulsar las teclas. Los ajustes activados se resaltan con un brillo intenso en la pantalla.

¡ATENCIÓN!

Un impacto fuerte contra el panel indicador puede provocar daños.

- ▶ No ejercer presión sobre el panel indicador.
- ▶ No presionar el panel indicador con objetos afilados o puntiagudos.

Mostrar u ocultar las teclas adicionales

Algunas teclas están ocultas para que la pantalla muestre una indicación reducida. Si en la pantalla se visualizan estas teclas adicionales, se pueden activar o desactivar los ajustes correspondientes.

1. Para visualizar las teclas adicionales, pulsar brevemente **Más**.

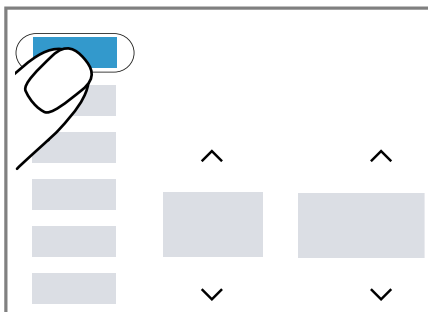

- ✓ En la pantalla se visualizan todas las teclas adicionales.

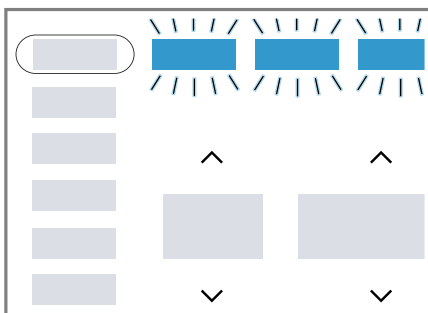

2. Para ocultar las teclas adicionales, volver a pulsar brevemente **Más**.

Ajustar la visualización de las teclas adicionales

Las teclas mostradas adicionalmente se pueden adaptar a las necesidades concretas y mostrar los ajustes más utilizados de manera permanente.

1. Pulsar **Más** durante aprox. 3 segundos.

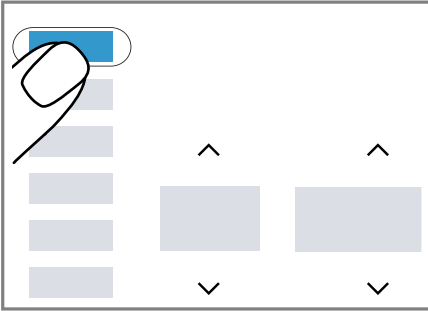

- ✓ En la pantalla parpadean las teclas adicionales.
2. Pulsar brevemente cada tecla.

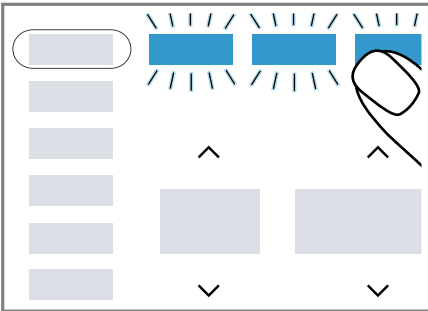

- ✓ Las teclas adaptadas se iluminan permanentemente.
3. Para aceptar los cambios, pulsar brevemente **Más**.
- ✓ En la pantalla se muestran de forma permanente las teclas adaptadas.

Modificar el valor de ajuste

Si se activan determinados ajustes, la pantalla muestra las teclas de selección y se puede modificar el valor de ajuste.

- ▶ Pulsar las teclas de selección
→ *Página 26.*

La pantalla muestra el valor de ajuste.

6 Antes de usar el aparato por primera vez

Preparar el aparato para el uso.

6.1 Iniciar ciclo de lavado en vacío

Antes de salir de fábrica, el aparato se sometió a exhaustivos controles de funcionamiento. Para eliminar el posible agua residual deberá efectuarse un primer ciclo de lavado sin ropa.

1. Pulsar ϕ .

El proceso de encendido dura unos segundos.

2. Ajustar el programa **Algodón 90°C** o el programa de limpieza del tambor en la aplicación Home Connect.
3. Cerrar la puerta.
4. Abrir el compartimento para detergente.

es Antes de usar el aparato por primera vez

5. Añadir el detergente en polvo que contenga blanqueadores a la cámara de dosificación manual.

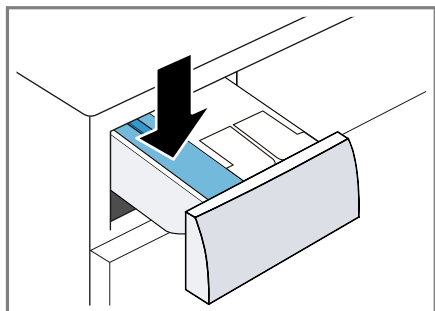

Para evitar la formación de espuma, utilizar solo la mitad de la cantidad de detergente multiusos recomendada para lavar ropa ligeramente sucia. No utilizar detergente para prendas de lana o para prendas delicadas.

6. Cerrar el compartimento para detergente.
7. Pulsar **II ▶** para iniciar el programa.
 - ✓ En el panel indicador se muestra la duración restante del programa.
 - ✓ Tras terminar el programa, el panel indicador muestra: **End**.
8. Iniciar el primer lavado o pulsar **⏻** para poner el aparato en modo preparado (Standby).
→ "Manejo básico", Página 34

7 Panel indicador

En la pantalla se muestran los valores ajustados en ese momento, las posibilidades de selección o los textos con indicaciones.

Nota: Pueden haber funciones adicionales disponibles mediante actualizaciones de software.



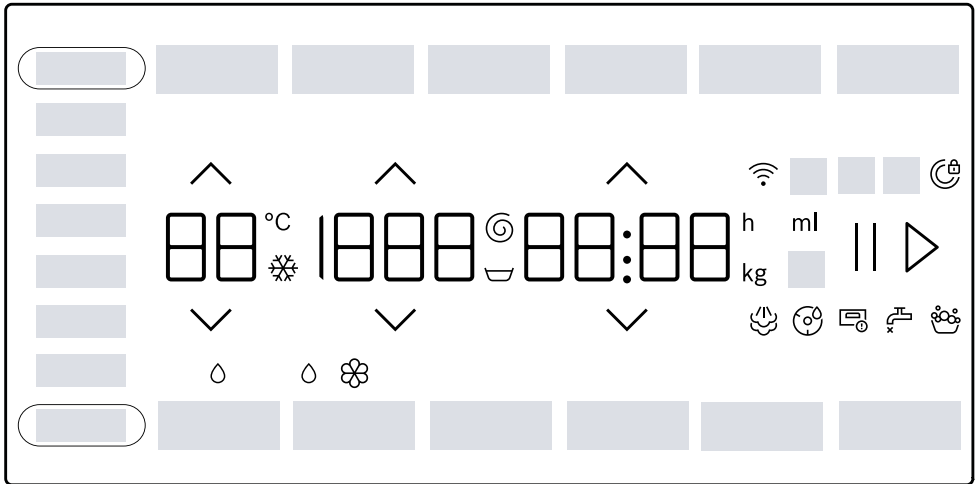





Si hay una actualización de software disponible, se puede encontrar más información en la aplicación Home Connect.







Ejemplo de visualización en pantalla

Indicación	Descripción
0:40 ¹	Duración del programa/tiempo restante del programa previstos en horas y minutos.
10 h ¹	Fin del programa → "Pulsadores", <i>Página 27</i>
10,0 ¹	Recomendación de la carga admisible máxima para el programa ajustado en kg.
☒ - 1400 Ⓢ	Velocidad de centrifugado ajustada en revoluciones por minuto. → "Pulsadores", <i>Página 27</i> 0: sin centrifugado, solo desaguar ☒: parada del aclarado, sin desaguar
❄ - 90	Temperatura ajustada en °C. → "Pulsadores", <i>Página 27</i> ❄ (frío)

¹ Ejemplo

Indicación	Descripción
End	Fin del programa Estado del programa
	Vaporización Estado del programa
Sangre	Sangre Tipo de mancha activado.
Césped	Hierba Tipo de mancha activado.
Vino tinto	Vino tinto Tipo de mancha activado.
Sudor	Sudor Tipo de mancha activado.
Aceite	Grasa/aceite de comida Tipo de mancha activado.
Tomate	Tomate Tipo de mancha activado.
	parpadea: Es necesario realizar una limpieza del tambor. Activar el programa Algodón 90°C para limpiar y mantener el tambor y la cubeta de agua de lavado. → <i>"Limpiar el tambor", Página 44</i>
	<ul style="list-style-type: none"> ■ se ilumina: el aparato está conectado por wifi a la red doméstica. ■ parpadea: el aparato intenta conectarse por wifi a la red doméstica. → <i>"Home Connect ", Página 40</i>
	<ul style="list-style-type: none"> ■ se ilumina: el sistema de dosificación inteligente de detergente líquido está activado. ■ parpadea: el nivel mínimo de llenado del cajetín de dosificación es inferior. → <i>"Sistema de dosificación inteligente", Página 37</i>  (detergente líquido)
 	<ul style="list-style-type: none"> ■ se ilumina: el sistema de dosificación inteligente de detergente líquido o de suavizante está activado. ■ parpadea: el nivel mínimo de llenado del cajetín de dosificación es inferior. → <i>"Sistema de dosificación inteligente", Página 37</i>  (detergente líquido)  (suavizante)
50 ml ¹	Dosificación básica para el detergente o el suavizante. → <i>"Dosificación básica", Página 39</i>

¹ Ejemplo

Indicación	Descripción
	El aparato ha detectado demasiada espuma.
	<ul style="list-style-type: none"> ■ se ilumina: la puerta está bloqueada. <ul style="list-style-type: none"> - Para añadir ropa, la puerta se puede desbloquear. → <i>"Introducir ropa en la lavadora", Página 36</i> - Se puede interrumpir el programa para abrir la puerta. → <i>"Interrumpir programa", Página 36</i> ■ parpadea: la puerta no está cerrada correctamente.
	<ul style="list-style-type: none"> ■ El agua no tiene presión. ■ La presión del agua de la llave es demasiado baja.
	El compartimento para detergente no está completamente encajado.
E:35 / -10 ¹	Código de avería, indicación de avería, señal. → <i>"Solucionar pequeñas averías", Página 50</i>
¹ Ejemplo	





8 Pulsadores

Nota: Pueden haber funciones adicionales disponibles mediante actualizaciones de software.

Si hay una actualización de software disponible, se puede encontrar más información en la aplicación Home Connect.

Algunas teclas están ocultas para que la pantalla muestre una indicación reducida. En la pantalla se pueden mostrar estas teclas adicionales.
→ "Mostrar u ocultar las teclas adicionales", *Página 20*

La selección de los ajustes de programa depende del programa seleccionado.

Tecla	Selección	Más información
II ▷ (Inicio/Pausa+Carga)	<ul style="list-style-type: none"> ■ Iniciar ■ Cancelar ■ Pausar 	<p>Iniciar, pausar o cancelar el programa.</p> <p>Si se muestra II, es posible pausar el programa.</p> <p>Si se muestra ▷, se puede iniciar el programa.</p>
	Multiselección	Para modificar un ajuste, pulsar la tecla de selección  o  hasta que se muestre el valor de ajuste deseado.
SpeedPerfect	<ul style="list-style-type: none"> ■ activar ■ desactivar 	<p>Activar o desactivar la duración reducida del programa.</p> <p>Nota: El consumo de energía aumenta. Esto no afecta al resultado del lavado.</p>
Antimanchas	Multiselección	<p>Seleccionar el tipo de mancha. La temperatura, el movimiento del tambor y el tiempo de remojo se ajustan al tipo de manchas.</p>
i-DOS 1	<ul style="list-style-type: none"> ■ Activar ■ Desactivar ■ Dosificación básica 	<p>Si se pulsa brevemente el sensor, se activa o desactiva el sistema de dosificación inteligente de detergente líquido .</p> <p>Si se pulsa el sensor durante aprox. 3 segundos, se puede ajustar la dosificación básica.</p> <p>→ "Sistema de dosificación inteligente", <i>Página 37</i></p>



Tecla	Selección	Más información
i-DOS 2	<ul style="list-style-type: none"> ■ Activar ■ Desactivar ■ Contenido del cajetín de dosificación ■ Dosificación básica 	<p>Si se pulsa brevemente el sensor, se activa o desactiva el sistema de dosificación inteligente de suavizante ☼ o detergente líquido ◊.</p> <p>Si se pulsa el sensor durante aprox. 3 segundos, puede establecerse el contenido del cajetín de dosificación o ajustarse la dosificación básica.</p> <p>→ "Sistema de dosificación inteligente", Página 37</p>
⌚ Termin.	hasta 24 horas	<p>Fijar el fin del programa. La duración del programa ya está incluida en el número de horas ajustado.</p> <p>La duración del programa se muestra tras iniciarlo.</p> <p>Nota: Pulsar ^ o v hasta que en la pantalla se muestre el ajuste deseado.</p>
^ v (Temperatura)	☼ - 90	Ajustar la temperatura. Temperatura ajustada en °C.
^ v (Centrif.)	∩ - 1400	Ajustar la velocidad de centrifugado o activar ∩ (parada del aclarado). Velocidad de centrifugado ajustada en revoluciones por minuto. Con la opción ∩ no se expulsa el agua al final del ciclo de lavado y el centrifugado se desactiva. La ropa permanece sumergida en agua al final del lavado.
⏻ (interruptor de red)	<ul style="list-style-type: none"> ■ conectar ■ Modo preparado/standby 	Encender el aparato o ponerlo en modo preparado/standby.
📶 Inicio remoto	<ul style="list-style-type: none"> ■ Activar ■ Desactivar ■ Abrir menú Home Connect 	→ "Inicio a distancia", Página 41
🔒 3 seg (Bloquear 3 seg)	<ul style="list-style-type: none"> ■ Activar ■ Desactivar 	→ "Seguro para niños", Página 37
Ajustes	Multiselección	→ "Ajustes básicos", Página 43

Tecla	Selección	Más información
Más	<ul style="list-style-type: none"> ■ Mostrar u ocultar las teclas adicionales ■ Ajustar la visualización de las teclas adicionales 	<ul style="list-style-type: none"> ■ Si se pulsa brevemente la tecla, pueden mostrarse o ocultarse teclas adicionales. → <i>"Mostrar u ocultar las teclas adicionales", Página 20</i> ■ Si se pulsa la tecla durante aprox. 3 segundos, se puede ajustar la visualización de las teclas adicionales. → <i>"Ajustar la visualización de las teclas adicionales", Página 20</i>
1 Prenda	<ul style="list-style-type: none"> ■ activar ■ desactivar 	<p>Lavar cargas pequeñas de tejidos delicados o resistentes. La duración del programa se reduce y el consumo de energía y agua se adapta a la carga.</p> <p>Nota: Si se activa el ajuste, se reduce la carga admisible máxima del programa a 0,5 kg.</p>
↓ Prelav.	<ul style="list-style-type: none"> ■ Activar ■ Desactivar 	<p>Activar o desactivar el prelavado, por ejemplo, para el lavado de ropa muy sucia.</p> <p>Nota: Si está activado el sistema de dosificación inteligente, el detergente se dosificará automáticamente para el prelavado y el lavado principal. Si está desactivado el sistema de dosificación inteligente, deberá dosificarse el detergente para el prelavado directamente en el tambor.</p>
	<ul style="list-style-type: none"> ■ Activar ■ Desactivar 	<p>Activar o desactivar hasta tres ciclos de aclarado adicionales. Recomendado para pieles especialmente sensibles o en zonas con agua muy blanda.</p>
Favorito	<ul style="list-style-type: none"> ■ guardar ■ ajustar 	<p>Si se pulsa el sensor durante aprox. 3 segundos, se guardan los ajustes personalizados del programa. → <i>"Guardar ajustes de los programas", Página 35</i></p> <p>Si se pulsa brevemente el sensor, los ajustes personalizados se aplican al programa.</p>

9 Programas





Notas



- Las indicaciones de las etiquetas de cuidados de la ropa ofrecen información adicional para la selección del programa.
- Pueden haber funciones adicionales disponibles mediante actualizaciones de software.
Si hay una actualización de software disponible, se puede encontrar más información en la aplicación Home Connect.

Programa	Descripción	Carga máxima (kg)
Algodón	Lavar prendas resistentes de algodón, lino o tejidos mixtos. También apropiado como programa corto para prendas con un grado normal de suciedad al activar SpeedPerfect. Ajuste del programa: <ul style="list-style-type: none"> máx. 90 °C máx. 1400 rpm 	10,0 5,0 ¹
Eco 40-60	Lavar prendas de algodón, lino y tejidos mixtos. Nota: Pueden lavarse juntas las prendas que, según los símbolos de cuidado, sean lavables a temperaturas de entre 40 °C  y 60 °C  . El efecto de lavado se corresponde con la mejor clase posible de eficiencia de lavado según los requisitos legales. Para este programa, la temperatura de lavado se adapta automáticamente en función de la cantidad de carga, a fin de alcanzar la eficiencia energética óptima con el mejor efecto de lavado. La temperatura de lavado no se puede modificar. Ajuste del programa: <ul style="list-style-type: none"> máx. - °C máx. 1400 rpm 	10,0
Sintéticos	Lavar prendas de fibra sintética o tejidos mixtos. Ajuste del programa: <ul style="list-style-type: none"> máx. 60 °C máx. 1400 r. p. m. 	4,0

¹ **SpeedPerfect** act.

² No es posible lavar.

Programa	Descripción	Carga máxima (kg)
Mix	Lavar prendas de algodón, lino, tejidos mixtos y sintéticos. Adecuado para ropa ligeramente sucia. Ajuste del programa: <ul style="list-style-type: none"> ■ máx. 60 °C ■ máx. 1400 r. p. m. 	4,0
Delicado/Seda	Lavar prendas lavables y delicadas de seda, viscosa y de fibra sintética. Utilizar un detergente adecuado para prendas delicadas o de seda. Nota: Lavar la ropa muy delicadas o las prendas que tienen ganchos, corchetes o varillas en redes de lavandería. Ajuste del programa: <ul style="list-style-type: none"> ■ máx. 40 °C ■ máx. 800 r. p. m. 	2,0
 Lana	Lavar prendas de tejidos de lana o mixtos con alto contenido en lana que se pueden lavar a mano o en la lavadora. Para evitar que la ropa encoja, el tambor mueve los tejidos con especial suavidad, con pausas prolongadas. Utilizar un detergente adecuado para lana. Ajuste del programa: <ul style="list-style-type: none"> ■ máx. 40 °C ■ máx. 800 r. p. m. 	2,0
	Aclarar con un centrifugado posterior y desaguar. Ajuste del programa: máx. 1400 r. p. m.	-
	Centrifugar y desaguar. Si solo se desea desaguar, activar 0. La ropa no se centrifuga. Ajuste del programa: máx. 1400 r. p. m.	-
 Programas app	Seleccionar los programas adicionales directamente mediante la aplicación Home Connect. Las descripciones de los programas están disponibles en la aplicación Home Connect.	-
¹ SpeedPerfect act.	² No es posible lavar.	

Programa	Descripción	Carga máxima (kg)
	<p>Nota: El aparato debe estar conectado a la red doméstica y registrado en la aplicación Home Connect. → "Home Connect ", <i>Página 40</i></p>	
Hygiene Plus	<p>Lavar prendas resistentes de algodón, lino o tejidos mixtos. Adecuado para alérgicos y en caso de requerir un alto nivel de higiene. Nota: Si se alcanza la temperatura ajustada, esta permanece constante durante todo el proceso de lavado. Ajuste del programa: <ul style="list-style-type: none"> ■ máx. 60 °C ■ máx. 1400 r. p. m. </p>	6,5
Sport 	<p>Lavar prendas deportivas y de ocio de fibras sintéticas, microfibras y forro polar. Utilizar un detergente adecuado para prendas deportivas. No utilizar suavizante. Consejo: Lavar la ropa muy sucia con el programa Sintéticos. Ajuste del programa: <ul style="list-style-type: none"> ■ máx. 40 °C ■ máx. 800 r. p. m. </p>	2,0
Iron Assist 	<p>Apropiado para camisas, camisetas y prendas similares de algodón, lino o tejidos mixtos. Programa para calentar y vaporizar prendas secas con vapor para poder colgar las prendas una vez finalizado el programa o para facilitar su posterior planchado. La carga del programa es de un máximo de cinco camisas o cinco camisetas. Activar SpeedPerfect si solo se desea vaporizar una prenda de ropa. Notas <ul style="list-style-type: none"> ■ Colgar las prendas calientes y vaporizadas inmediatamente después del fin del programa o plancharlas. </p>	- ²

¹ **SpeedPerfect** act.

² No es posible lavar.

Programa	Descripción	Carga máxima (kg)
Automático	<ul style="list-style-type: none"> ■ Las prendas no se lavan ni se limpian. No utilizar detergente ni suavizante. ■ El vapor de agua está caliente y puede ocasionar daños en determinados tejidos o prendas. Por ello, el programa no es apto para prendas de uso exterior o prendas de seda y lana como, p. ej., jerséis. <p>Lavar prendas resistentes de algodón, tejidos sintéticos y mixtos. El grado de suciedad y el tipo de tejido se detectan de forma automática. El proceso de lavado se adapta.</p> <p>Nota: En este programa, no es posible ajustar la temperatura ni las revoluciones de centrifugado, que se determinan automáticamente. La temperatura máxima es de 40 °C. La velocidad de centrifugado máxima es de 1400 r. p. m.</p>	6,0
Rápido 15/30 min	<p>Lavar prendas de algodón, tejidos mixtos y sintéticos. Programa corto para pequeñas cargas de ropa ligeramente sucia. La duración del programa se prolonga hasta los 30 minutos aprox. Si se desea acortar la duración del programa a 15 minutos, activar SpeedPerfect. La carga admisible máxima se reduce a 2,0 kg. Ajuste del programa:</p> <ul style="list-style-type: none"> ■ máx. 40 °C ■ máx. 1200 r. p. m. 	4,0 2,0 ¹

¹ **SpeedPerfect** act.

² No es posible lavar.

10 Accesorios

Utilice accesorios originales. Están pensados para este aparato.

Nota: Algunos accesorios están disponibles en otros colores. Contactar con el Servicio de Atención al Cliente → "Servicio de Asistencia Técnica", Página 65.

	Aplicación	Número de pedido
Prolongación de manguera de alimentación de agua	Alargar la manguera de alimentación de agua fría o de aquastop (2,50 m).	WMZ2381
Abrazaderas de sujeción	Mejorar la posición de seguridad del aparato.	WMZ2200
Plataforma	Colocación del aparato en una posición elevada para que pueda cargarse y descargarse fácilmente.	WMZPW20 W
Limpiamáquinas	Limpiamáquinas para el cuidado de los compartimentos interiores de los aparatos.	00311929

11 Prendas

11.1 Preparación de la colada

¡ATENCIÓN!

Los objetos que se quedan entre la colada pueden dañar tanto la ropa como el tambor.

- ▶ Antes de la puesta en marcha, retirar todos los objetos que pudiera haber en los bolsillos de la ropa.

Nota

Durante la preparación de la ropa, proteger el aparato y las prendas.

- Cepillar la arena y la tierra.
- Clasificar la ropa por colores y tejidos, prestando atención a las etiquetas de cuidados
- Cerrar las cremalleras y los velcros, abrochar los corchetes y abotonar los botones
- Atar juntos los cinturones de tela, las cintas de tela y los cordeles
- Retirar los enganches de las cortinas y las cintas de plomo
- Lavar las prendas pequeñas o muy delicadas en redes de lavandería
- Mezclar prendas grandes y pequeñas para el lavado
- Lavar inmediatamente la ropa con manchas recientes
- Tratar previamente la ropa con manchas secas y lavarla varias veces
- Introducir la ropa desdoblada en el tambor.

12 Detergente y productos de limpieza

La información del fabricante acerca del uso y la dosificación puede encontrarse en el embalaje.

Notas

- si se utilizan detergentes líquidos, deben ser autofluentes
- no mezclar diferentes detergentes líquidos
- no mezclar el detergente con el suavizante
- no usar productos que hayan superado su fecha de caducidad o sean muy espesos
- No utilizar detergentes que contengan disolventes, agentes corrosivos o que emitan gases
- utilizar el colorante con moderación: la sal puede corroer el acero inoxidable
- no utilizar decolorantes en el aparato
- No utilizar vinagre para llenar el cajetín de dosificación
→ *Página 38* cuando se utilice el sistema de dosificación inteligente.

13 Manejo básico

13.1 Encender el aparato

Nota: Si se enciende el aparato por primera vez después de conectarlo eléctricamente, el proceso de conexión puede durar hasta un minuto.

Requisito: El aparato está instalado y conectado correctamente.
→ *"Instalación y conexión", Página 13*

- Pulsar .

El proceso de encendido dura unos segundos.

- ✓ Se oye cómo se ejecuta una comprobación de funcionamiento.

Nota: La iluminación del tambor se apaga automáticamente.

13.2 Ajustar un programa

1. Pulsar el programa deseado.
→ *"Programas", Página 29*

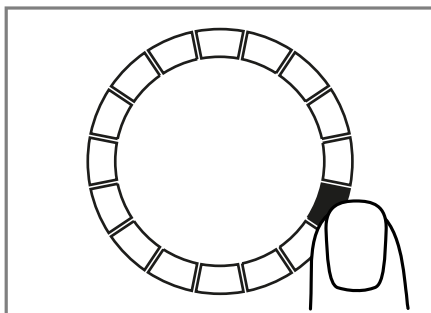

- ✓ En el panel indicador se muestran los ajustes del programa.
2. Si se desea, realizar ajustes en los programas.
→ *"Realizar ajustes en los programas.", Página 35*

Configurar programas adicionales

Requisito: Home Connect está ajustado.

→ *"Configurar Home Connect", Página 40*

1. Ajustar el programa  **Programas app.**

El indicador  **Inicio remoto** parpadea.

2. Pulse  **Inicio remoto.**

La aplicación Home Connect muestra los programas seleccionados.

3. Ajustar un programa en la aplicación Home Connect.

4. Si se desea, realizar ajustes en los programas.
→ "Realizar ajustes en los programas.", *Página 35*
5. Iniciar el programa.
→ "Iniciar el programa", *Página 36*

13.3 Realizar ajustes en los programas.

Requisito: Se ha configurado un programa.

→ "Ajustar un programa", *Página 34*

- ▶ Realizar ajustes en los programas.
→ "Pulsadores", *Página 26*
Tener en cuenta la información sobre el tema Lógica de manejo
→ *Página 20*.

Notas

- Los ajustes de los programas no se guardan de forma permanente para el programa.
- Si se activa o desactiva el sistema de dosificación inteligente, se guardan los ajustes.

13.4 Guardar ajustes de los programas

Se pueden guardar como favoritos los ajustes personalizados para un programa.

Requisitos

- Se ha configurado un programa.
→ "Ajustar un programa", *Página 34*
- Los ajustes del programa se han adaptado.
→ "Realizar ajustes en los programas.", *Página 35*
- ▶ Pulsar **Favorito** durante aprox. 3 segundos.
Para acceder al programa guardado, pulsar **Favorito**.

Nota: Repetir los pasos para sobreescribir el programa guardado.

13.5 Cargar la colada

Nota: Para evitar la formación de arrugas, tener en cuenta la carga máxima del programa.

→ "Programas", *Página 29*

Requisitos

- La ropa está preparada y clasificada.
→ "Prendas", *Página 33*
- El tambor está vacío.

1. Abrir la puerta.
2. Colocar las prendas en el tambor.
3. Cerrar la puerta.
Asegurarse de que no quede ropa aprisionada en la puerta.

13.6 Añadir detergente y productos de limpieza

Para programas en los que no es posible o no se desea activar la dosificación inteligente, se puede dosificar el detergente de forma manual.

Consejo: Además de la dosificación inteligente, es posible añadir en la cámara de dosificación manual otros productos, como sal quitamanchas, almidón o blanqueador. No se debe añadir ningún otro detergente en la cámara de dosificación manual, con el fin de evitar una dosificación excesiva y la formación de espuma.

Nota: Tener en cuenta las indicaciones sobre Detergente y productos de limpieza → *Página 34*.

1. Abrir el compartimento para detergente.
2. Añadir el detergente.
→ "Compartimento para detergente", *Página 19*
3. Si se desea, llenar con producto de limpieza.

4. Cerrar el compartimento para detergente.

13.7 Iniciar el programa

Requisito: Se ha configurado un programa.

→ "Ajustar un programa", Página 34

- ▶ Pulse II ▷.
- ✓ El tambor sigue girando, realiza una detección de carga que puede durar hasta 2 minutos y, a continuación, se llena de agua.
- ✓ En el panel indicador se muestra la duración del programa o el fin del programa.
- ✓ Tras terminar el programa, el panel indicador muestra: **End**.

13.8 Remojar prendas

Nota: No se necesita detergente adicional. A continuación, el agua de lavado se utiliza para lavar la misma ropa.

1. Se inicia el programa.
2. Para pausar el programa, pulsar II ▷ al cabo de aprox. 10 minutos.
3. Para continuar con el programa, una vez que ha transcurrido el tiempo de remojo deseado, pulsar de nuevo II ▷.

13.9 Introducir ropa en la lavadora

Tras el inicio del programa, se puede añadir o retirar ropa en cualquier momento en función del estado del programa.

1. Pulse II ▷.
El aparato se detiene.

Nota: Si se desea introducir ropa adicional en la lavadora, tener en cuenta las indicaciones del panel indicador.



→ "Panel indicador", Página 25

2. Abrir la puerta.
3. Añadir o retirar ropa.
4. Cerrar la puerta.
5. Pulse II ▷.

13.10 Interrumpir programa

1. Pulse II ▷.
2. Abrir la puerta.

Cuando el nivel de agua y la temperatura son muy elevados, la puerta permanece bloqueada por razones de seguridad.

- Con temperatura elevada, iniciar el programa .
- Con nivel de agua elevado, iniciar el programa  o seleccionar un programa adecuado de vaciado.

→ "Programas", Página 29

3. Sacar la ropa.
→ "Retirar la ropa", Página 36

13.11 Continuar con el programa tras «Parada del aclarado»

Requisitos

- La parada del aclarado está activada.
→ "Pulsadores", Página 27
 - El último ciclo de aclarado del programa ajustado ha finalizado y la ropa está en el agua de lavado.
1. Configurar el programa  o uno de vaciado.
→ "Programas", Página 29
 2. Pulse II ▷.

13.12 Retirar la ropa

1. Abrir la puerta.

2. Sacar las prendas del tambor.

13.13 Poner el aparato en modo preparado (Standby)

1. Pulsar .
2. Secar el cierre de goma y retirar los cuerpos extraños.

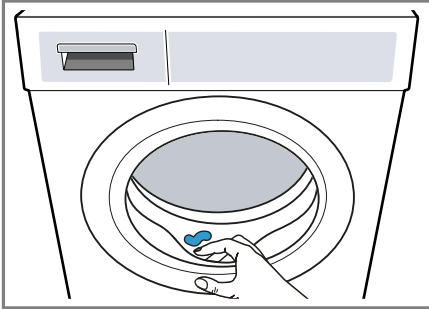

3. Dejar el compartimento para detergente y la puerta de aparato abiertos para que pueda secarse el agua residual.

14 Seguro para niños

Asegurar el aparato contra el manejo accidental de los mandos.

14.1 Activación del seguro a prueba de niños

- ▶ Mantener pulsado  **3 seg** durante aprox. 3 segundos.
- ✓ Los mandos están bloqueados.
- ✓ El seguro para niños también permanece activado si el aparato está en modo preparado (Standby) y al producirse un corte del suministro de corriente.

14.2 Desactivar el seguro para niños

Requisito: Para desactivar el seguro para niños, el aparato debe estar encendido.

- ▶ Mantener pulsado  **3 seg** durante aprox. 3 segundos.

Para no cancelar el programa en curso, se debe colocar el mando selector en el programa inicial.

15 Sistema de dosificación inteligente

En función del programa y los ajustes, se adaptan automáticamente las cantidades óptimas de detergente y suavizante.

15.1 Iniciar el programa con el sistema de dosificación inteligente

Si no se desea dosificar el detergente líquido y el suavizante de forma manual, utilizar el sistema de dosificación inteligente. Esta función está disponible según el programa seleccionado y está activada automáticamente.

Nota

Si se utiliza el sistema de dosificación inteligente, no dosificar manualmente suavizante o detergente adicional en la cámara.

→ "Añadir detergente y productos de limpieza", Página 35

Si se desea dosificar los productos manualmente con un programa determinado, se deben tener en cuenta las siguientes indicaciones:

- Desactivar el sistema de dosificación inteligente antes del inicio del programa. Los ajustes se quedan

es Sistema de dosificación inteligente

guardados también en el modo preparado (Standby) del aparato.

→ *"Pulsadores", Página 26*

→ *"Pulsadores", Página 27*

- Dosificar manualmente el detergente o suavizante en la cámara.
→ *"Añadir detergente y productos de limpieza", Página 35*
- Activar el sistema de dosificación inteligente tras finalizar el programa.
→ *"Pulsadores", Página 26*
→ *"Pulsadores", Página 27*

Requisitos

- La ropa está preparada.
→ *"Preparación de la colada", Página 33*
- La ropa está clasificada.
- La ropa está metida.
→ *"Cargar la colada", Página 35*
- El programa está configurado.
→ *"Ajustar un programa", Página 34*
- El sistema de dosificación inteligente está activado.
→ *"Pulsadores", Página 26*
→ *"Panel indicador", Página 24*

1. Llenar el cajetín de dosificación.
→ *"Llenar el cajetín de dosificación", Página 38*

Para sustituir el contenido del cajetín de dosificación por otro producto, limpiar el compartimento para detergente.

→ *"Limpiar el compartimento para detergente", Página 44*

2. Si se desea, ajustar el contenido del cajetín de dosificación
→ *Página 39.*
3. Si se desea, ajustar la cantidad básica de dosificación → *Página 39.*
4. Si se desea, realizar ajustes en los programas.
→ *"Realizar ajustes en los programas.", Página 35*

5. Iniciar el programa.

→ *"Iniciar el programa", Página 36*

6. Sacar la ropa.

→ *"Retirar la ropa", Página 36*

15.2 Llenar el cajetín de dosificación

Si se desea utilizar el sistema de dosificación inteligente o si el aparato muestra un aviso cuando está en funcionamiento, llenar el cajetín de dosificación.

Nota: Llenar el cajetín de dosificación únicamente con detergentes y productos de limpieza → *Página 34* adecuados.

Si se desea rellenar el detergente líquido o el suavizante del cajetín de dosificación, utilizar el mismo producto.

Si se desea sustituir el detergente líquido o el suavizante del cajetín de dosificación por otro producto, limpiar previamente el compartimento para detergente.

→ *"Limpiar el compartimento para detergente", Página 44*

Si se desea utilizar los dos cajetines de dosificación con detergente líquido, ajustar el contenido del cajetín de dosificación → *Página 39.*

Requisito: En la pantalla se muestra un aviso para llenar el cajetín dosificador.

→ *"Panel indicador", Página 24*

1. Abrir el compartimento para detergente.

2. Abrir la tapa del depósito.

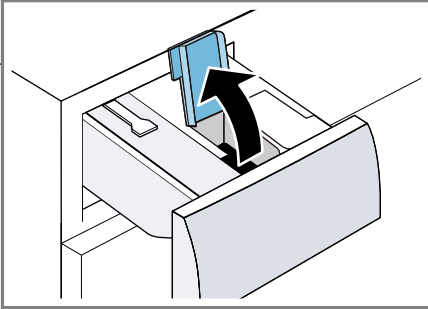

3. Cargar el detergente líquido O y el suavizante X en el cajetín de dosificación correspondiente.

→ "Compartimento para detergente", *Página 19*

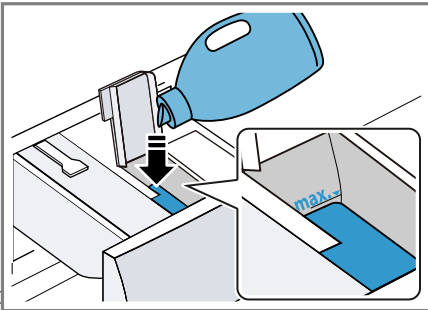

Al llenarlo, no superar la marca del nivel máximo de llenado.

4. Cerrar la tapa del depósito.
- Nota:** Para evitar que el detergente líquido o el suavizante se sequen, cerrar las tapas de llenado inmediatamente después de llenarlas.
5. Si se desea, añadir aditivos a la cámara para dosificarlos manualmente.
→ "Añadir detergente y productos de limpieza", *Página 35*
6. Cerrar el compartimento para detergente.
7. Adaptar las cantidades básicas de dosificación → *Página 39.*

15.3 Contenido del cajetín de dosificación

Notas

- En caso de modificar el contenido del cajetín de dosificación, se restablece la dosificación básica para este cajetín de dosificación.
- Si se utilizan los dos cajetines de dosificación de detergente líquido, se debe seleccionar un cajetín de dosificación que se emplee durante el lavado.

Ajustar el contenido del cajetín de dosificación

1. Mantener pulsado **i-DOS 2** durante aprox. 3 segundos.
2. Para ajustar O , pulsar **i-DOS 2**.
✓ En el panel indicador aparece O .
3. Para ajustar X , volver a pulsar **i-DOS 2**.
4. Esperar brevemente para finalizar el ajuste.

15.4 Dosificación básica

La cantidad de dosificación básica depende de las indicaciones del fabricante del detergente, el grado de dureza del agua y el grado de suciedad de la ropa.

Ajustar siempre una cantidad de dosificación básica equivalente a la que correspondería a una carga estándar de 4,5 kg.

Adaptar la dosificación

1. Mantener pulsado **i-DOS 1** durante aprox. 3 segundos.
- ✓ El panel indicador muestra la cantidad de dosificación básica ajustada para O .
2. Para adaptar el ajuste, pulsar \wedge / \vee .
3. Esperar brevemente para finalizar el ajuste.

Nota: Para adaptar la cantidad de dosificación básica de ☼, repetir los pasos con **i-DOS 2**.

16 Home Connect

Este aparato tiene capacidad para conectarse a la red. Conecte su aparato con un dispositivo móvil para manejar las funciones a través de la aplicación Home Connect, adaptar los ajustes básicos o supervisar el estado de funcionamiento actual. Los servicios Home Connect no están disponibles en todos los países. La disponibilidad de la función Home Connect depende de la disponibilidad de los servicios Home Connect en su país. Para obtener más información, consultar: www.home-connect.com.

La aplicación Home Connect le guiará durante todo el proceso de registro. Seguir las instrucciones de la aplicación Home Connect para establecer los ajustes.

Consejos

- Consultar la documentación adjunta de Home Connect.
- Tener en cuenta también las indicaciones de la aplicación Home Connect.

Notas

- Tener en cuenta las indicaciones de seguridad de este manual y asegurarse de respetarlas también si utiliza el aparato mediante la aplicación Home Connect.
→ "Seguridad", *Página 4*

- Siempre tiene prioridad el manejo desde el propio aparato. En este momento, no es posible manejar el aparato a través de la aplicación Home Connect.

16.1 Configurar la aplicación Home Connect

1. Instalar la aplicación Home Connect en el dispositivo móvil.



- 1
2. Iniciar la aplicación Home Connect y configurar el acceso para Home Connect.

La aplicación Home Connect le guiará durante todo el proceso de registro.

16.2 Configurar Home Connect

Requisitos

- La aplicación Home Connect está configurada en el dispositivo móvil.
 - El wifi está activado en el router.
 - En el lugar en que se encuentra, el aparato recibe cobertura de la red doméstica WLAN (wifi).
1. Pulsar  **Inicio remoto** durante aprox. 3 segundos.
 2. Seguir las instrucciones de la aplicación Home Connect.

¹ Apple App Store y su logotipo son marcas de Apple Inc. Google Play y su logotipo son marcas de Google LLC.

16.3 Menú Home Connect

En el menú de Home Connect se pueden encontrar todos los ajustes de Home Connect.

Acceder al menú Home Connect

- ▶ Pulsar  **Inicio remoto** durante al menos 3 segundos.
- ✓ En la pantalla se muestra el primer ajuste del menú de Home Connect.

Navegar por el menú Home Connect

- ▶ Pulsar brevemente  **Inicio remoto** hasta que en la pantalla se muestre el ajuste deseado.

Salir del menú Home Connect

- ▶ Pulsar  **Inicio remoto** durante al menos 3 segundos.

16.4 Activar el wifi del aparato

Requisitos

- Se ha accedido al menú de Home Connect.
→ "Acceder al menú Home Connect", *Página 41*
- En la pantalla aparece **oFF**.
- ▶ Pulsar **II ▷** para modificar el ajuste.
- ✓ En la pantalla aparece **on** si el wifi está activado.

Nota: Si el wifi está activado, la pantalla muestra alternativamente **on** y la intensidad de la señal de la conexión wifi.

16.5 Desactivar el wifi del aparato

Requisitos

- Se ha accedido al menú de Home Connect.
→ "Acceder al menú Home Connect", *Página 41*
- En la pantalla aparece **on**.
- ▶ Pulsar **II ▷** para modificar el ajuste.
- ✓ Si el wifi está desactivado, en la pantalla aparece **oFF**.

16.6 Restablecer ajustes de red del aparato

Requisitos

- Se ha accedido al menú de Home Connect.
→ "Acceder al menú Home Connect", *Página 41*
- En la pantalla aparece **rEs**.
- ▶ Pulsar **II ▷** durante al menos 3 segundos.
- ✓ Se restablecen los ajustes de red.

16.7 Inicio a distancia

Desbloquear el inicio a distancia del aparato mediante la aplicación Home Connect.



Nota

El inicio a distancia se desactiva por seguridad en las siguientes condiciones:

- La puerta del aparato se abre.
- Se pulsa  **Inicio remoto**.
- Tras un corte en el suministro eléctrico.

Activar el inicio a distancia

Requisitos

- El aparato está conectado a la red doméstica WLAN (wifi).
- El aparato está conectado con la aplicación Home Connect.
- Se ha seleccionado un programa.
- La puerta del aparato está cerrada.
- El compartimento para detergente está encajado.
- ▶ Pulsar  **Inicio remoto**.
- ✓ Se ilumina  **Inicio remoto** y el aparato está activado para el inicio a distancia a través de la aplicación Home Connect.

Desactivar el inicio a distancia

- ▶ Pulsar  **Inicio remoto**.
- ✓ Deja de visualizarse  **Inicio remoto**.

16.8 Diagnóstico remoto

El Servicio de Asistencia técnica puede acceder al aparato a través del Diagnóstico Remoto al ponerse en contacto con dicho Servicio si el aparato está conectado con el servidor Home Connect y si el Diagnóstico Remoto está disponible en el país en el que se utiliza el aparato.

Consejo: Para más información, así como para consultar la disponibilidad del servicio de Diagnóstico Remoto en un país en concreto, consultar la página web de ayuda/Servicio Técnico local: www.home-connect.com.

16.9 Protección de datos

Tener en cuenta las indicaciones relativas a la protección de datos. Al conectar por primera vez el aparato a una red asociada a internet, el aparato transmite las

siguientes categorías de datos al servidor Home Connect (registro inicial):

- Identificación clara del aparato (compuesta por la clave del aparato y la dirección MAC del módulo de comunicación Wi-Fi utilizado).
- Certificado de seguridad del módulo de comunicación Wi-Fi (para la protección técnica de la información de la conexión).
- Las versiones actuales de software y hardware de su aparato.
- El estado de un posible restablecimiento previo a los ajustes de fábrica.

El registro inicial prepara la utilización de las funciones Home Connect y solo es necesario la primera vez que se vayan a utilizar estas funciones Home Connect.

Nota: Tener en cuenta que las funciones Home Connect solo se pueden utilizar en conexión con la aplicación Home Connect. Se puede consultar la información relativa a la protección de datos en la aplicación Home Connect.

17 Ajustes básicos

Es posible adaptar los ajustes básicos del aparato a las necesidades individuales.

17.1 Vista de los ajustes básicos

Nota: Pueden haber funciones adicionales disponibles mediante actualizaciones de software.

Si hay una actualización de software disponible, se puede encontrar más información en la aplicación Home Connect.

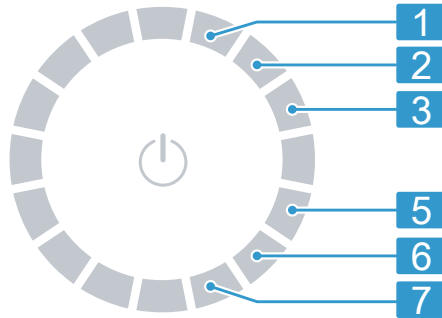

Posición	Ajuste básico	Selección	Descripción
1	Señal acústica	0 (desactivado) 1 (bajo) 2 (medio) 3 (alto) 4 (muy alto)	Ajustar el volumen de la señal acústica tras el fin del programa.
2	Señal de las teclas	0 (desactivado) 1 (bajo) 2 (medio) 3 (alto) 4 (muy alto)	Ajustar el volumen de la señal acústica al seleccionar los pulsadores.
3	Brillo de la pantalla	1 (bajo) 2 (medio) 3 (alto) 4 (muy alto)	Ajustar el brillo de la pantalla.
5	Recordatorio para la limpieza del tambor	On (activado) OFF (desactivado)	Activar o desactivar el recordatorio para la limpieza del tambor.

6	Contador de programas	Mostrar la cantidad de programas finalizados.
7	Configuración rES de fábrica	Restablecer el aparato a los ajustes de fábrica.

17.2 Modificar los ajustes básicos

Requisito: En el display se visualizan todas las teclas adicionales.

→ "Mostrar u ocultar las teclas adicionales", *Página 20*

1. Pulsar **Ajustes** para acceder a los ajustes básicos.
2. Seleccionar el ajuste básico deseado.
→ "Vista de los ajustes básicos", *Página 43*
3. Modificar los ajustes básicos:
 - Para modificar el valor, pulsar **^** o **v**.
 - Para restablecer el aparato a los ajustes de fábrica, mantener presionado **II ▶** durante aprox. 3 segundos.
4. Pulsar **Ajustes** para guardar los ajustes.

18 Contador de programas

El contador de programas muestra la cantidad de programas finalizados.

18.1 Abrir el contador de programas

1. Pulsar **Ajustes**.
2. Ajustar el programa a la posición 6.

19 Cuidados y limpieza

Para que el aparato mantenga durante mucho tiempo su capacidad funcional, debe mantenerse y limpiarse con cuidado.

19.1 Limpiar el tambor

PRECAUCIÓN **Riesgo de lesiones!**

El lavado con temperaturas bajas y una falta de ventilación del aparato constantes pueden dañar el tambor y causar lesiones.

- ▶ Ejecutar regularmente un programa de limpieza del tambor o lavar con temperaturas de 60 °C como mínimo.
- ▶ Dejar que el aparato se seque después de cada uso, dejando abiertos el compartimento para detergente y la puerta.
- ▶ Seleccionar el programa **Algodón 90°C** o el programa de limpieza del tambor en la aplicación Home Connect.
Ejecutar el programa sin ropa y con un agente de limpieza para cuidar el interior del aparato
→ "Accesorios", *Página 33* y o con detergente en polvo con cloro.

19.2 Limpiar el compartimento para detergente

Si se desea sustituir el detergente líquido o el suavizante del cajetín de dosificación por otro producto o, si el

compartimento para detergente está sucio, limpiar el compartimento para detergente.

¡ATENCIÓN!

La unidad de bomba contiene componentes eléctricos. Los componentes eléctricos pueden sufrir daños si entran en contacto con líquidos.

- ▶ No lavar la unidad de bomba en el lavavajillas ni sumergirla en el agua.
- ▶ Proteger la conexión eléctrica de la parte posterior de la humedad, de los detergentes y de los restos de suavizante.

1. Poner el aparato en modo preparado (Standby).
→ "Poner el aparato en modo preparado (Standby)", *Página 37*
2. Abrir el compartimento para detergente.
3. Presionar hacia abajo la pieza insertada y extraer el compartimento para detergente.

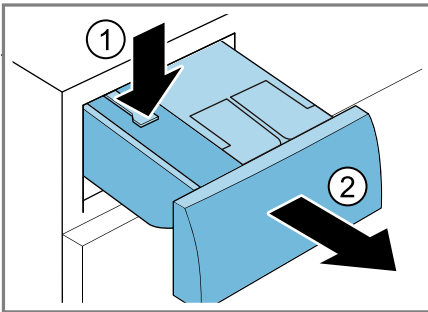

4. Retirar la unidad de bomba.

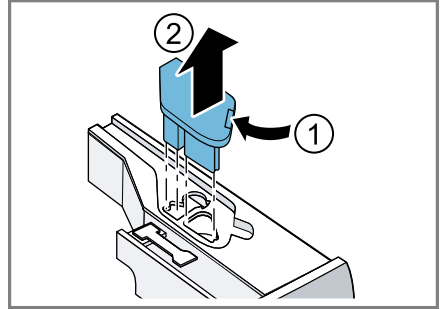

5. Desencajar la tapa del compartimento para detergente por la parte trasera y extraerlo.

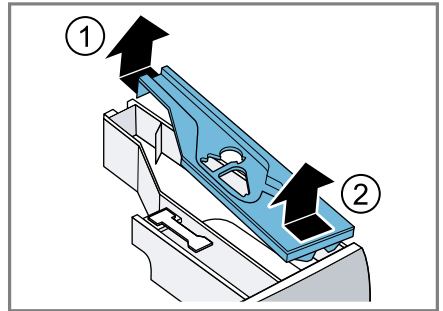

6. Vaciar el compartimento para detergente.

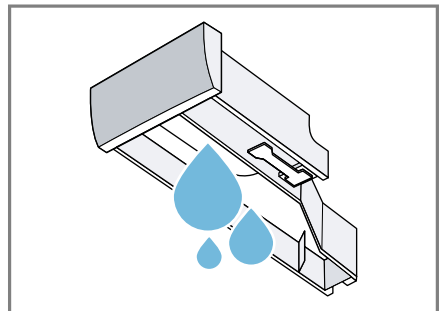

es Cuidados y limpieza

- Limpiar la unidad de bomba con un trapo húmedo.

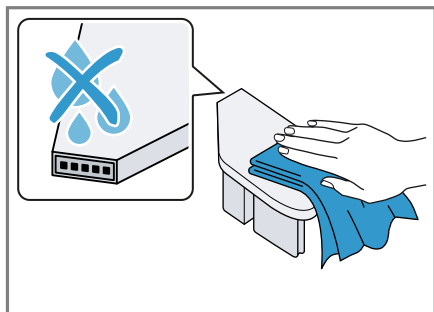

- Limpiar el compartimento para detergente y la tapa con un paño suave y húmedo o con la alcachofa de la ducha.

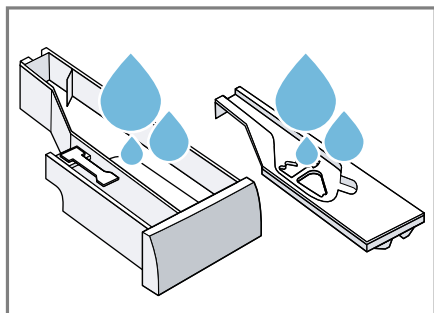

- Secar y colocar el compartimento para detergente, la tapa y la unidad de bomba.

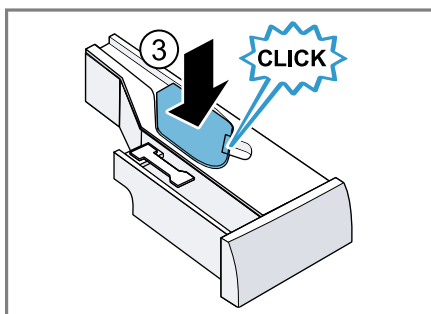
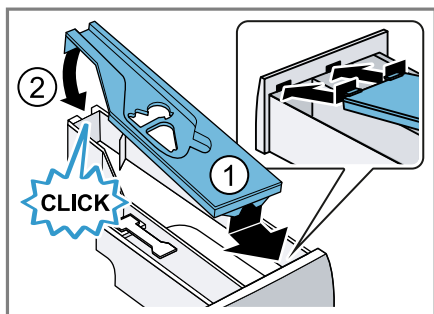

- Limpiar la caja del compartimento para detergente del aparato.

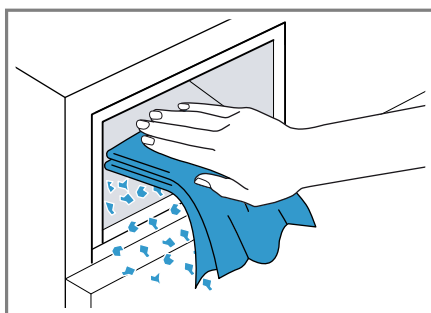

- Introducir el compartimento para detergente.

19.3 Limpiar la bomba de vaciado

Limpiar la bomba de desagüe con regularidad, al menos una vez al año, y también en caso de avería, p. ej., en caso de atascos o ruidos de golpes.

Vaciar la bomba de vaciado

- Cerrar el grifo de agua.
- Poner el aparato en modo preparado (Standby).
→ "Poner el aparato en modo preparado (Standby)", Página 37
- Desconectar el cable del aparato de la red eléctrica.

4. Abrir la trampilla de mantenimiento y retirarla.

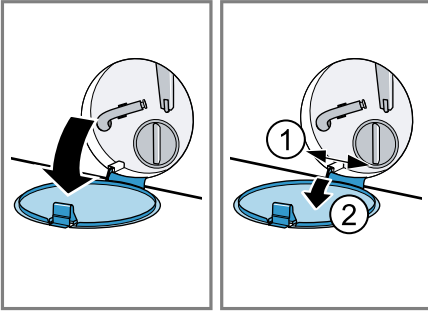

5. Colocar un recipiente de tamaño suficiente bajo la abertura.

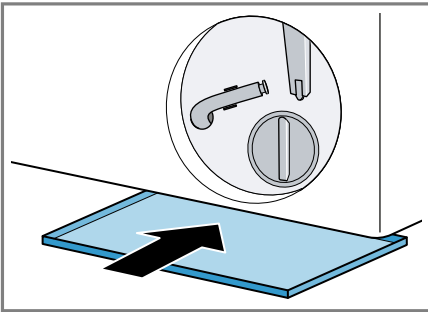

6. Extraer el tubo de drenaje de la sujeción.

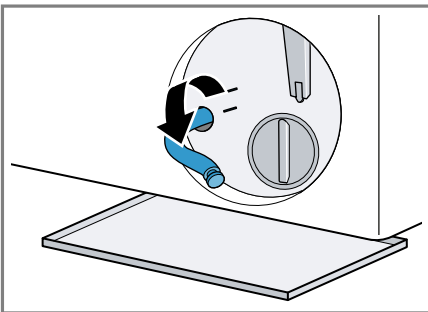

7. **⚠ PRECAUCIÓN - Riesgo de quemaduras por líquidos calientes!** Al lavar con programas a elevadas temperaturas, el agua de lavado se calienta mucho.

- ▶ No tocar el agua de lavado caliente.

Para drenar el agua de lavado en el recipiente, retirar el tapón de cierre.

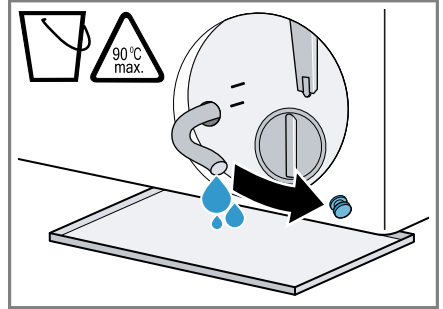

8. Colocar el tapón de cierre.

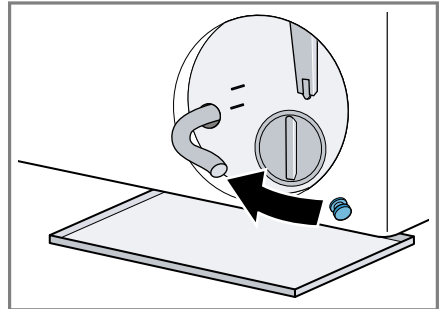

1. Sujetar el tubo de drenaje a la sujeción.

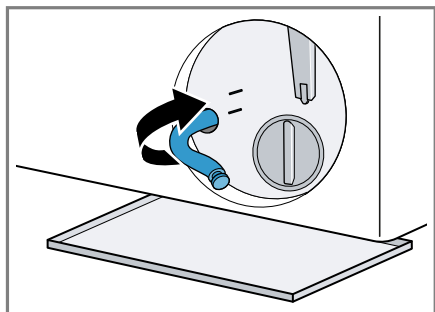

Limpiar la bomba de vaciado

Requisito: La bomba de vaciado está vacía. → *Página 46*

1. Dado que todavía puede haber agua residual en la bomba de vaciado, desenroscar cuidadosamente la tapa de la bomba.
 - La suciedad gruesa puede provocar que el elemento filtrante se atasque en la carcasa de la bomba. Eliminar la suciedad y retirar el elemento filtrante.

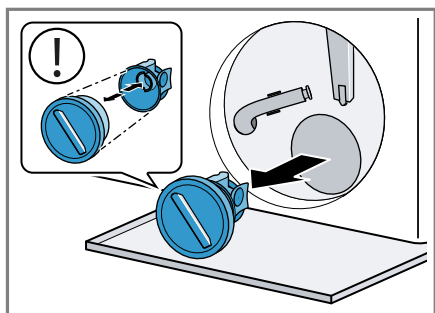

2. Limpiar el compartimento interior, la rosca de la tapa de la bomba y su carcasa.

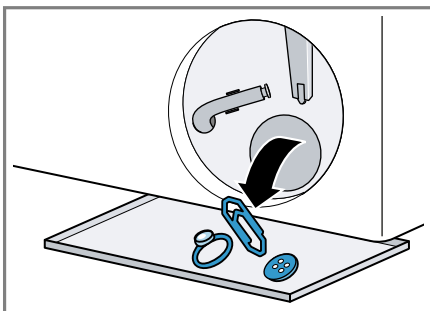

La tapa de la bomba consta de dos componentes que se pueden desmontar para su limpieza.

3. Cerciorarse de que los dos impulsores giren sin dificultad.

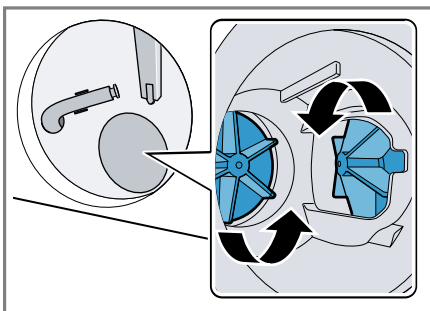

4. Colocar la tapa de la bomba.
 - Asegurarse de que las piezas de la tapa de la bomba estén montadas correctamente.

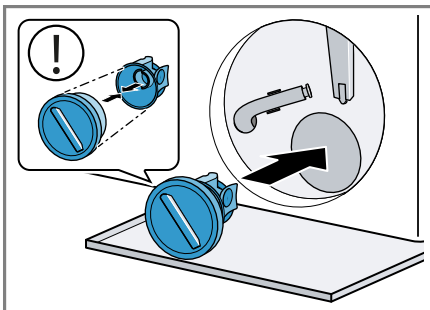

5. Apretar la tapa de la bomba hasta el tope.

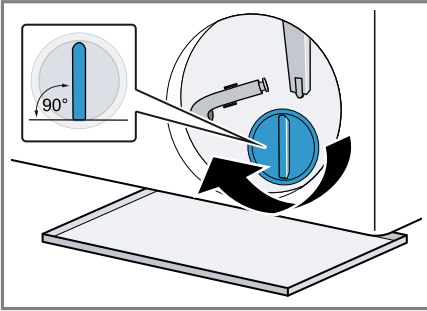

El asa de la tapa de la bomba debe estar en posición vertical.

6. Colocar la trampilla de mantenimiento y cerrarla.

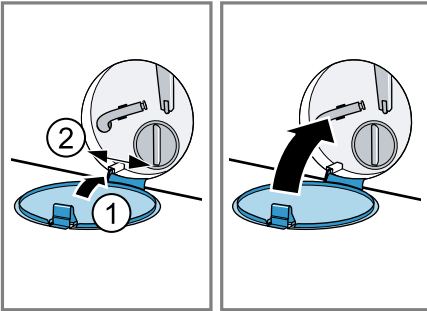

19.4 Limpiar la abertura de entrada en el cierre de goma

Comprobar regularmente que no esté obstruida la abertura de entrada en el cierre de goma y limpiarla.

1. Abrir la puerta del aparato.

2. Retirar las obstrucciones de la abertura de entrada.

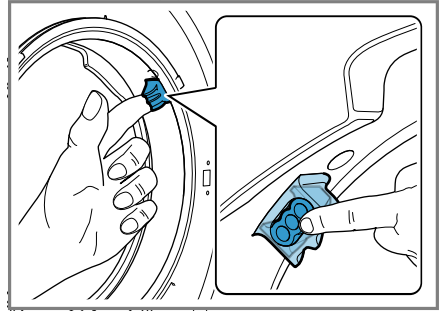

Nota: No utilizar utensilios afilados o puntiagudos.

20 Solucionar pequeñas averías

El usuario puede solucionar por sí mismo las pequeñas averías de este aparato. Se recomienda utilizar la información relativa a la subsanación de averías antes de ponerse en contacto con el Servicio de Asistencia Técnica. De este modo se evitan costes innecesarios.

ADVERTENCIA

Riesgo de descarga eléctrica!



Las reparaciones inadecuadas son peligrosas.

- ▶ Solo el personal especializado puede realizar reparaciones e intervenciones en el aparato.
- ▶ Utilizar únicamente piezas de repuesto originales para la reparación del aparato.
- ▶ Si el cable de conexión de red de este aparato resulta dañado, debe sustituirlo el fabricante, el Servicio de Asistencia Técnica o una persona cualificada a fin de evitar posibles situaciones de peligro.

Fallo	Causa y resolución de problemas
El panel indicador se apaga y II parpadea.	El modo de ahorro de energía está activo. <ul style="list-style-type: none"> ▶ Pulsar II (Inicio/Pausa+Carga). ✓ El panel indicador volverá a encenderse.
"E:30 / -80"	La cañería de desagüe o la manguera de evacuación está obstruida. <ul style="list-style-type: none"> ▶ Limpiar la cañería de desagüe y la manguera de evacuación.
	La tubería o manguera de desagüe está doblada o aprisionada. <ul style="list-style-type: none"> ▶ Asegurarse de que la tubería y la manguera de desagüe no estén dobladas o atascadas.
	La conexión de la manguera de evacuación está demasiado elevada. <ul style="list-style-type: none"> ▶ Montar la manguera de desagüe a una altura máxima de 1 m.
	Se ha montado una prolongación no permitida en la manguera de desagüe. <ul style="list-style-type: none"> ▶ Retirar las prolongaciones no permitidas de la manguera de desagüe. → "Conectar el aparato", <i>Página 16</i>
	La bomba de vaciado está obstruida. <ul style="list-style-type: none"> ▶ → "Limpiar la bomba de vaciado", <i>Página 46</i>
	La tapa de la bomba no está montada correctamente. <ul style="list-style-type: none"> ▶ Montar correctamente la tapa de la bomba.



Fallo	Causa y resolución de problemas
"E:30 / -80"	<p>La tapa de la bomba no está completamente enroscada.</p> <ul style="list-style-type: none"> ▶ Comprobar que la tapa de la bomba esté enroscada hasta el tope en el aparato. El asa de la tapa de la bomba debe estar en posición vertical. <hr/> <p>La dosificación del detergente es demasiado alta.</p> <ul style="list-style-type: none"> ▶ Medida inmediata: mezclar una cucharada sopera de suavizante con 0,5 l de agua y verter la mezcla en la cámara para la dosificación manual (no hacerlo en caso de lavar prendas de exterior, de deporte o de plumón). ▶ Si la dosificación inteligente está activada, reducir la dosificación básica → <i>Página 39</i>. ▶ Si se dosifica de manera manual, reducir la cantidad de detergente en el siguiente ciclo de lavado con la misma carga.
"E:38 / -25 / -26"	<p>La bomba de vaciado está obstruida.</p> <ul style="list-style-type: none"> ▶ → <i>"Limpiar el tambor", Página 44</i> si el error se muestra de nuevo, ▶ → <i>"Limpiar la bomba de vaciado", Página 46</i> <hr/> <p>La abertura de entrada del cierre de goma está atascada.</p> <ul style="list-style-type: none"> ▶ → <i>"Limpiar la abertura de entrada en el cierre de goma", Página 49</i>
"E:10 / -00 / -10 / -20"	<p>La bomba del sistema de dosificación inteligente está bloqueada.</p> <ol style="list-style-type: none"> 1. Apagar el aparato. 2. Limpiar la unidad de bomba. → <i>"Limpiar el compartimento para detergente", Página 44</i> 3. Encender el aparato. 4. Si el indicador vuelve a aparecer tras la limpieza de la unidad de bombeo, avisar al Servicio de Asistencia Técnica. → <i>"Servicio de Asistencia Técnica", Página 65</i> <p>Nota: Hasta que se subsane la avería, se puede desactivar el sistema de dosificación inteligente y realizar la dosificación de forma manual. → <i>"Pulsadores", Página 26</i></p>

Fallo	Causa y resolución de problemas
"H:32"	<p>El sistema electrónico de control del centrifugado ha interrumpido el centrifugado a causa de una distribución irregular de la ropa.</p> <ul style="list-style-type: none">▶ Redistribuir las prendas en el tambor. <p>Nota: A ser posible introducir mezcladas prendas grandes y pequeñas en el tambor. La ropa de diferente tamaño se distribuye mejor durante el centrifugado.</p>
"E:30 / -10" o 𐀀	<p>La presión del agua es demasiado baja. No hay solución posible.</p> <hr/> <p>El filtro en la entrada de agua está obstruido.</p> <ul style="list-style-type: none">▶ Limpiar el filtro de la entrada de agua. <hr/> <p>El grifo de agua está cerrado.</p> <ul style="list-style-type: none">▶ Abrir el grifo de agua. <hr/> <p>Manguera de alimentación de agua está torcida o aprisionada.</p> <ul style="list-style-type: none">▶ Asegurarse de que la manguera de alimentación de agua no esté torcida o aprisionada. <hr/> <p>El sistema de medición del nivel de agua está defectuoso.</p> <p>Nota: Con el mensaje de error, el aparato inicia un proceso de bombeo.</p> <ol style="list-style-type: none">1. Esperar primero aprox. 5 minutos, hasta que finalice el proceso de bombeo.2. Para restablecer el mensaje de error, apagar el aparato.3. Volver a encender el aparato.4. Si se muestra de nuevo el mensaje de error, avisar al Servicio de Asistencia Técnica. → "Servicio de Asistencia Técnica", <i>Página 65</i>
"E:35 / -10"	<p>El agua está en la bandeja inferior.</p> <ul style="list-style-type: none">▶ Cerrar el grifo de agua.▶ Llamar al Servicio de Asistencia Técnica. → "Servicio de Asistencia Técnica", <i>Página 65</i> <hr/> <p>El aparato tiene fugas.</p> <ul style="list-style-type: none">▶ Cerrar el grifo de agua.▶ Llamar al Servicio de Asistencia Técnica. → "Servicio de Asistencia Técnica", <i>Página 65</i>

Fallo	Causa y resolución de problemas
	<p>El compartimento para detergente no está completamente encajado.</p> <ul style="list-style-type: none"> ▶ Introducir el compartimento para detergente hasta que el símbolo se apague. <hr/> <p>La unidad de bomba no está insertada.</p> <ol style="list-style-type: none"> 1. Colocar la unidad de bomba en el compartimento para detergente. → <i>"Limpiar el compartimento para detergente", Página 44</i> 2. Introducir el compartimento para detergente hasta que el símbolo se apague.
	<p>La dosificación del detergente es demasiado alta.</p> <ul style="list-style-type: none"> ▶ Medida inmediata: mezclar una cucharada sopera de suavizante con 0,5 l de agua y verter la mezcla en la cámara para la dosificación manual (no hacerlo en caso de lavar prendas de exterior, de deporte o de plumón). ▶ Si la dosificación inteligente está activada, reducir la dosificación básica → <i>Página 39</i>. ▶ Si se dosifica de manera manual, reducir la cantidad de detergente en el siguiente ciclo de lavado con la misma carga.
	<p>Es necesario realizar una limpieza del tambor.</p> <ul style="list-style-type: none"> ▶ → <i>"Limpiar el tambor", Página 44</i>
<p>"E:30/-20"</p>	<p>La dosificación del detergente es demasiado alta.</p> <ul style="list-style-type: none"> ▶ Si se dosifica de manera manual, reducir la cantidad de detergente en el siguiente ciclo de lavado con la misma carga. <hr/> <p>Se ha añadido agua.</p> <ul style="list-style-type: none"> ▶ No introducir más agua en el aparato durante el funcionamiento. <hr/> <p>La válvula magnética está defectuosa.</p> <ul style="list-style-type: none"> ▶ Llamar al Servicio de Asistencia Técnica. → <i>"Servicio de Asistencia Técnica", Página 65</i>

Fallo	Causa y resolución de problemas
Todos los demás códigos de error.	<p>Avería</p> <ol style="list-style-type: none"> 1. Desconectar y volver a conectar el aparato. 2. Si el mensaje vuelve a aparecer, desconectar el aparato de la red eléctrica durante un mínimo de 30 segundos desenchufándolo o desconectando el fusible correspondiente de la caja de fusibles. <p>✓ Si la avería solo se presentó una vez, desaparece el mensaje.</p> <ol style="list-style-type: none"> 3. Si la indicación vuelve a aparecer, avisar al Servicio de Asistencia Técnica. Al llamar, proporcione el mensaje de avería exacto. → "Servicio de Asistencia Técnica", Página 65
El aparato no funciona.	<p>El enchufe del cable de conexión de red no está conectado.</p> <ul style="list-style-type: none"> ▶ Conectar el aparato a la red eléctrica. <hr/> <p>El fusible de la caja de fusibles ha saltado.</p> <ul style="list-style-type: none"> ▶ Comprobar el fusible de la caja de fusibles. <hr/> <p>El suministro de corriente eléctrica se ha interrumpido.</p> <ul style="list-style-type: none"> ▶ Comprobar que la iluminación del compartimento u otros aparatos funciona en la habitación.
El programa seleccionado no arranca.	<p>No se ha pulsado II ▷.</p> <ul style="list-style-type: none"> ▶ Pulsar II ▷. <hr/> <p>La puerta no está cerrada.</p> <ul style="list-style-type: none"> ▶ Cerrar la puerta. <hr/> <p>El seguro para niños está activado.</p> <ul style="list-style-type: none"> ▶ Desactivar el bloqueo del panel de control. → "Desactivar el seguro para niños", Página 37 <hr/> <p>🕒 Termin. está activado.</p> <ul style="list-style-type: none"> ▶ Comprobar si 🕒 Termin. está activado. → "Pulsadores", Página 27 <hr/> <p>La ropa está aprisionada en la puerta.</p> <ul style="list-style-type: none"> ▶ Retirar la ropa que está aprisionada. <hr/> <p>El compartimento para detergente no está completamente encajado.</p> <ul style="list-style-type: none"> ▶ Introducir el compartimento para detergente hasta que el símbolo se apague. <hr/> <p>La bomba del sistema de dosificación inteligente está bloqueada.</p> <ol style="list-style-type: none"> 1. Apagar el aparato.

Fallo	Causa y resolución de problemas
El programa seleccionado no arranca.	<p>2. Limpiar la unidad de bomba. → "Limpiar el compartimento para detergente", <i>Página 44</i></p> <p>3. Encender el aparato.</p> <p>4. Si el indicador vuelve a aparecer tras la limpieza de la unidad de bombeo, avisar al Servicio de Asistencia Técnica. → "Servicio de Asistencia Técnica", <i>Página 65</i></p> <p>Nota: Hasta que se subsane la avería, se puede desactivar el sistema de dosificación inteligente y realizar la dosificación de forma manual. → "Pulsadores", <i>Página 26</i></p>
La puerta no se puede abrir.	<p>☒ está activado.</p> <ul style="list-style-type: none"> ▶ Continuar con el programa seleccionando ☉ o ☑ y II ▶ pulsando → "Continuar con el programa tras «Parada del aclarado»", <i>Página 36.</i>
	<p>La temperatura es demasiado elevada.</p> <ul style="list-style-type: none"> ▶ Esperar hasta que haya bajado la temperatura. ▶ Cancelar el programa. → "Interrumpir programa", <i>Página 36</i>
	<p>El nivel de agua es demasiado elevado.</p> <ul style="list-style-type: none"> ▶ Seleccionar un programa apropiado para el vaciado. → "Programas", <i>Página 29</i>
	<p>Corte en el suministro eléctrico.</p> <ul style="list-style-type: none"> ▶ Abrir la puerta con el desbloqueo de emergencia. → "Desbloqueo de emergencia", <i>Página 64</i>
No se evacua el agua de lavado.	<p>La cañería de desagüe o la manguera de evacuación está obstruida.</p> <ul style="list-style-type: none"> ▶ Limpiar la cañería de desagüe y la manguera de evacuación.
	<p>La tubería o manguera de desagüe está doblada o aprisionada.</p> <ul style="list-style-type: none"> ▶ Asegurarse de que la tubería y la manguera de desagüe no estén dobladas o atascadas.
	<p>La bomba de vaciado está obstruida.</p> <ul style="list-style-type: none"> ▶ → "Limpiar la bomba de vaciado", <i>Página 46</i>
	<p>☒ está activado.</p>



Fallo	Causa y resolución de problemas
No se evacua el agua de lavado.	<ul style="list-style-type: none">▶ Continuar con el programa seleccionando  o  y II ▷ pulsando → "Continuar con el programa tras «Parada del aclarado»", <i>Página 36</i>.
	<p>La conexión de la manguera de evacuación está demasiado elevada.</p> <ul style="list-style-type: none">▶ Montar la manguera de desagüe a una altura máxima de 1 m.
	<p>La tapa de la bomba no está montada correctamente.</p> <ul style="list-style-type: none">▶ Montar correctamente la tapa de la bomba.
	<p>La dosificación del detergente es demasiado alta.</p> <ul style="list-style-type: none">▶ Medida inmediata: mezclar una cucharada sopera de suavizante con 0,5 l de agua y verter la mezcla en la cámara para la dosificación manual (no hacerlo en caso de lavar prendas de exterior, de deporte o de plumón).▶ Si la dosificación inteligente está activada, reducir la dosificación básica → <i>Página 39</i>.▶ Si se dosifica de manera manual, reducir la cantidad de detergente en el siguiente ciclo de lavado con la misma carga.
	<p>Se ha montado una prolongación no permitida en la manguera de desagüe.</p> <ul style="list-style-type: none">▶ Retirar las prolongaciones no permitidas de la manguera de desagüe. → "Conectar el aparato", <i>Página 16</i>
	<p>La tapa de la bomba no está completamente enroscada.</p> <ul style="list-style-type: none">▶ Comprobar que la tapa de la bomba esté enroscada hasta el tope en el aparato. El asa de la tapa de la bomba debe estar en posición vertical.
El agua no se vacía. El aparato no arrastra el detergente.	<p>No se ha pulsado II ▷.</p> <ul style="list-style-type: none">▶ Pulsar II ▷.
	<p>El filtro en la entrada de agua está obstruido.</p> <ul style="list-style-type: none">▶ Limpiar el filtro de la entrada de agua.
	<p>El grifo de agua está cerrado.</p> <ul style="list-style-type: none">▶ Abrir el grifo de agua.
	<p>Manguera de alimentación de agua está torcida o aprisionada.</p> <ul style="list-style-type: none">▶ Asegurarse de que la manguera de alimentación de agua no esté torcida o aprisionada.

Fallo	Causa y resolución de problemas
El ciclo de centrifugado se repite varias veces.	<p>El sistema electrónico de control del equilibrio ha detectado un desequilibrio y lo intenta eliminar distribuyendo varias veces la ropa.</p> <ul style="list-style-type: none"> ▶ No se trata de una avería. No se requiere ninguna acción. <p>Nota: A ser posible introducir mezcladas prendas grandes y pequeñas en el tambor al cargar la colada. La ropa de diferente tamaño se distribuye mejor durante el centrifugado.</p>
La duración del programa se modifica durante el proceso de lavado.	<p>El desarrollo del programa se optimiza por vía electrónica. Esto puede dar lugar a variaciones en la duración del programa.</p> <ul style="list-style-type: none"> ▶ No se trata de una avería. No se requiere ninguna acción.
	<p>El sistema electrónico de control del equilibrio ha detectado un desequilibrio y lo intenta eliminar distribuyendo varias veces la ropa.</p> <ul style="list-style-type: none"> ▶ No se trata de una avería. No se requiere ninguna acción. <p>Nota: A ser posible introducir mezcladas prendas grandes y pequeñas en el tambor al cargar la colada. La ropa de diferente tamaño se distribuye mejor durante el centrifugado.</p>
	<p>El sistema de control de la espuma activa con la formación de demasiada espuma un proceso de aclarado.</p> <ul style="list-style-type: none"> ▶ No se trata de una avería. No se requiere ninguna acción.
No se ve agua en el tambor del aparato.	<p>El agua permanece debajo de la zona visible.</p> <ul style="list-style-type: none"> ▶ No se trata de una avería. No se requiere ninguna acción. ▶ No introducir más agua en el aparato durante el funcionamiento.
Sacudidas en el tambor tras el inicio del programa.	<p>La causa es una prueba interna del motor.</p> <ul style="list-style-type: none"> ▶ No se trata de una avería. No se requiere ninguna acción.
Vibraciones y movimiento de la máquina durante el centrifugado.	<p>El aparato no está correctamente nivelado.</p> <ul style="list-style-type: none"> ▶ → "Nivelar el aparato", <i>Página 17</i> <p>Las patas del aparato no se han fijado.</p> <ul style="list-style-type: none"> ▶ Fijar las patas del aparato. → "Nivelar el aparato", <i>Página 17</i>

Fallo	Causa y resolución de problemas
Vibraciones y movimiento de la máquina durante el centrifugado.	Los seguros de transporte no están retirados. ▶ → <i>"Retirada de los seguros para el transporte"</i> , <i>Página 14.</i>
El tambor sigue girando y el agua no se vacía.	La detección de carga está activada. ▶ No se trata de una avería. No se requiere ninguna acción. Nota: La detección de carga puede durar hasta 2 minutos.
Fuerte formación de espuma.	La dosificación del detergente es demasiado alta. ▶ Medida inmediata: mezclar una cucharada sopera de suavizante con 0,5 l de agua y verter la mezcla en la cámara para la dosificación manual (no hacerlo en caso de lavar prendas de exterior, de deporte o de plumón). ▶ Si la dosificación inteligente está activada, reducir la dosificación básica → <i>Página 39.</i> ▶ Si se dosifica de manera manual, reducir la cantidad de detergente en el siguiente ciclo de lavado con la misma carga.
i-DOS 1 y i-DOS 2 no puede activarse.	La dosificación inteligente para este programa no está disponible. ▶ No se trata de una avería. No se requiere ninguna acción. → <i>"Iniciar el programa con el sistema de dosificación inteligente"</i> , <i>Página 37</i>
	El progreso del programa de lavado no admite la dosificación inteligente. No hay solución posible.
No se alcanza la velocidad de centrifugado alta.	Se ha ajustado una velocidad de centrifugado baja. ▶ Ajustar una velocidad de centrifugado más alta para el siguiente ciclo de lavado.
	El sistema de control del equilibrio compensa un desequilibrio reduciendo la velocidad de centrifugado. ▶ Redistribuir las prendas en el tambor. Nota: A ser posible introducir mezclas de prendas grandes y pequeñas en el tambor. La ropa de diferente tamaño se distribuye mejor durante el centrifugado. ▶ Iniciar el programa  .

Fallo	Causa y resolución de problemas
El programa de centrifugado no arranca.	<p>La cañería de desagüe o la manguera de evacuación está obstruida.</p> <ul style="list-style-type: none"> ▶ Limpiar la cañería de desagüe y la manguera de evacuación.
	<p>La tubería o manguera de desagüe está doblada o aprisionada.</p> <ul style="list-style-type: none"> ▶ Asegurarse de que la tubería y la manguera de desagüe no estén dobladas o atascadas.
	<p>El sistema electrónico de control del centrifugado ha interrumpido el centrifugado a causa de una distribución irregular de la ropa.</p> <ul style="list-style-type: none"> ▶ Redistribuir las prendas en el tambor. <p>Nota: A ser posible introducir mezcladas prendas grandes y pequeñas en el tambor. La ropa de diferente tamaño se distribuye mejor durante el centrifugado.</p> <ul style="list-style-type: none"> ▶ Iniciar el programa .
Ruidos en forma de sonidos sibilantes.	<p>El agua se enjuaga bajo presión en el compartimento para detergente.</p> <ul style="list-style-type: none"> ▶ No se trata de una avería: ruido de funcionamiento normal.
Zumbido más largo antes de que comience el lavado o de aplicar el suavizante.	<p>El sistema de dosificación inteligente dosifica el detergente o el suavizante.</p> <ul style="list-style-type: none"> ▶ No se trata de una avería: ruido de funcionamiento normal.
Breve zumbido después del encendido del aparato.	<p>El sistema de dosificación inteligente efectúa una prueba de funcionamiento.</p> <ul style="list-style-type: none"> ▶ No se trata de una avería: ruido de funcionamiento normal.
Fuertes ruidos durante el centrifugado.	<p>El aparato no está correctamente nivelado.</p> <ul style="list-style-type: none"> ▶ → "Nivelar el aparato", <i>Página 17</i> <p>Las patas del aparato no se han fijado.</p> <ul style="list-style-type: none"> ▶ Fijar las patas del aparato. → "Nivelar el aparato", <i>Página 17</i> <p>Los seguros de transporte no están retirados.</p> <ul style="list-style-type: none"> ▶ → "Retirada de los seguros para el transporte", <i>Página 14.</i>
Ruidos de estruendo y sacudidas en la bomba de vaciado.	<p>Hay un cuerpo extraño en la bomba de vaciado.</p> <ul style="list-style-type: none"> ▶ → "Limpiar la bomba de vaciado", <i>Página 46</i>

Fallo	Causa y resolución de problemas
Sorbos y ruidos de succión rítmicos.	La bomba de vaciado está activada y se vacía el agua de lavado. ▶ No se trata de una avería: ruido de funcionamiento normal.
Formación de arrugas.	La velocidad de centrifugado es demasiado alta. ▶ Ajustar una velocidad de centrifugado más baja para el siguiente ciclo de lavado.
	La cantidad de carga es demasiado alta. ▶ Reducir la cantidad de carga para el siguiente ciclo de lavado.
	El programa ajustado no es adecuado para el tipo de tejido. ▶ Seleccionar los programas apropiados para el tipo de tejido.
El resultado del centrifugado no es satisfactorio. Las prendas quedan mojadas o demasiado húmedas.	Se ha ajustado una velocidad de centrifugado baja. ▶ Ajustar una velocidad de centrifugado más alta para el siguiente ciclo de lavado. ▶ Iniciar el programa Ⓞ.
	La cañería de desagüe o la manguera de evacuación está obstruida. ▶ Limpiar la cañería de desagüe y la manguera de evacuación.
	La tubería o manguera de desagüe está doblada o aprisionada. ▶ Asegurarse de que la tubería y la manguera de desagüe no estén dobladas o atascadas.
	El sistema electrónico de control del centrifugado ha interrumpido el centrifugado a causa de una distribución irregular de la ropa. ▶ Redistribuir las prendas en el tambor. Nota: A ser posible introducir mezcladas prendas grandes y pequeñas en el tambor. La ropa de diferente tamaño se distribuye mejor durante el centrifugado. ▶ Iniciar el programa Ⓞ.
	El sistema de control del equilibrio compensa un desequilibrio reduciendo la velocidad de centrifugado. ▶ Redistribuir las prendas en el tambor. Nota: A ser posible introducir mezcladas prendas grandes y pequeñas en el tambor. La ropa de diferente tamaño se distribuye mejor durante el centrifugado.

Fallo	Causa y resolución de problemas
El resultado del centrifugado no es satisfactorio. Las prendas quedan mojadas o demasiado húmedas.	<ul style="list-style-type: none"> ▶ Iniciar el programa .
La ropa sale húmeda y con restos de detergente.	<p>Los detergentes pueden contener sustancias resistentes al agua que pueden depositarse en la ropa.</p> <ul style="list-style-type: none"> ▶ Iniciar el programa .
	<p>Se ha llenado el compartimento de dosificación del sistema de dosificación inteligente con un detergente inadecuado.</p> <ol style="list-style-type: none"> 1. Comprobar si el detergente utilizado es el adecuado. → <i>"Detergente y productos de limpieza", Página 34</i> 2. Vaciar los cajetines dosificadores. → <i>"Limpiar el compartimento para detergente", Página 44</i> 3. Limpiar los cajetines dosificadores. 4. Llenar de nuevo los cajetines dosificadores. → <i>"Llenar el cajetín de dosificación", Página 38</i> <p>La cantidad de dosificación básica no está ajustada de forma correcta.</p> <ul style="list-style-type: none"> ▶ Si la dosificación inteligente está activada, reducir la dosificación básica → <i>Página 39.</i>
La ropa sale seca y con restos de detergente.	<p>Los detergentes pueden contener sustancias resistentes al agua que pueden depositarse en la ropa.</p> <ul style="list-style-type: none"> ▶ Cepillar la ropa tras el lavado y el secado.
	<p>Se ha llenado el compartimento de dosificación del sistema de dosificación inteligente con un detergente inadecuado.</p> <ol style="list-style-type: none"> 1. Comprobar si el detergente utilizado es el adecuado. → <i>"Detergente y productos de limpieza", Página 34</i> 2. Vaciar los cajetines dosificadores. → <i>"Limpiar el compartimento para detergente", Página 44</i> 3. Limpiar los cajetines dosificadores. 4. Llenar de nuevo los cajetines dosificadores. → <i>"Llenar el cajetín de dosificación", Página 38</i> <p>La cantidad de dosificación básica no está ajustada de forma correcta.</p> <ul style="list-style-type: none"> ▶ Si la dosificación inteligente está activada, reducir la dosificación básica → <i>Página 39.</i>

Fallo	Causa y resolución de problemas
Efecto de limpieza insuficiente.	<p>La cantidad de dosificación básica no está adaptada.</p> <ul style="list-style-type: none">▶ Si el sistema de dosificación inteligente está activado, reducir la dosificación básica → <i>Página 39</i>.
	<p>El detergente o el suavizante se ha espesado en los cajetines dosificadores del sistema de dosificación inteligente.</p> <ol style="list-style-type: none">1. Comprobar si el detergente utilizado es el adecuado. → <i>"Detergente y productos de limpieza", Página 34</i>2. Vaciar los cajetines dosificadores. → <i>"Limpiar el compartimento para detergente", Página 44</i>3. Limpiar los cajetines dosificadores.4. Llenar de nuevo los cajetines dosificadores. → <i>"Llenar el cajetín de dosificación", Página 38</i>
	<p>Se ha llenado el compartimento de dosificación del sistema de dosificación inteligente con un detergente inadecuado.</p> <ol style="list-style-type: none">1. Comprobar si el detergente utilizado es el adecuado. → <i>"Detergente y productos de limpieza", Página 34</i>2. Vaciar los cajetines dosificadores. → <i>"Limpiar el compartimento para detergente", Página 44</i>3. Limpiar los cajetines dosificadores.4. Llenar de nuevo los cajetines dosificadores. → <i>"Llenar el cajetín de dosificación", Página 38</i>
Home Connect no funciona correctamente.	<p>Hay diferentes causas posibles.</p> <ul style="list-style-type: none">▶ Ir a www.home-connect.com.
Sin conexión a la red doméstica.	<p>El wifi está desconectado.</p> <ul style="list-style-type: none">▶ Activar el wifi del aparato. → <i>"Activar el wifi del aparato", Página 41</i>. <p>El wifi está activado, pero no se puede establecer la conexión con la red doméstica.</p> <ol style="list-style-type: none">1. Asegurarse de que la red doméstica está disponible.2. Volver a conectar a la red doméstica. → <i>"Configurar Home Connect", Página 40</i>

Fallo	Causa y resolución de problemas
Se escapa agua de la manguera de alimentación de agua.	<p>La manguera de alimentación de agua no está conectada correcta o firmemente.</p> <ol style="list-style-type: none"> 1. Conectar la manguera de alimentación de agua correctamente. → <i>"Acoplar la manguera de alimentación de agua", Página 16</i> 2. Extraer los tornillos de sujeción.
Se escapa agua de la manguera de evacuación de agua.	<p>La manguera de evacuación presenta daños.</p> <ul style="list-style-type: none"> ▶ Sustituir la manguera de evacuación de agua dañada. <hr/> <p>La manguera de evacuación de agua está mal conectada.</p> <ul style="list-style-type: none"> ▶ Conectar correctamente la manguera de evacuación de agua. → <i>"Tipos de conexión de salida de agua ", Página 16</i>
Se han formado olores en el interior del aparato.	<p>La humedad y los residuos de detergentes pueden favorecer la formación de bacterias.</p> <ul style="list-style-type: none"> ▶ → <i>"Limpiar el tambor", Página 44</i> ▶ Cuando no se esté utilizando el aparato, el compartimento para detergente y la puerta deben permanecer abiertos para que pueda secarse el agua residual.
Se han formado manchas de humedad en las prendas al finalizar el programa Iron Assist  .	<p>Las gotas de agua del tambor o de la puerta han humedecido las prendas. Las gotas se desprenden del vapor condensado o de la humedad residual del programa de lavado anterior.</p> <ul style="list-style-type: none"> ▶ Planchar las prendas o colgarlas para que se sequen.
Sale agua por debajo de la puerta.	<p>La suciedad en la puerta o en el fuelle provoca filtraciones.</p> <ul style="list-style-type: none"> ▶ Limpiar la puerta y el fuelle.

20.1 Desbloqueo de emergencia

Desbloquear la puerta

Requisito: La bomba de vaciado está vacía. → *Página 46*

1. **¡ATENCIÓN!** Las fugas de agua pueden ocasionar daños materiales.
- ▶ No abrir la puerta si se ve agua a través del cristal.

Tirar del desbloqueo de emergencia con una herramienta adecuada hacia abajo y soltarlo.

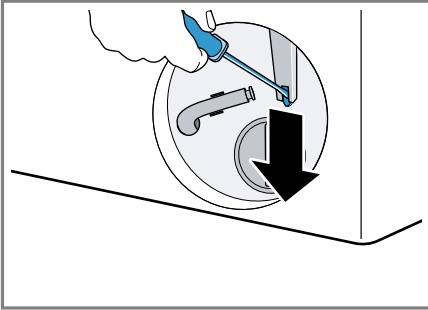

- ✓ El cierre de la puerta está desbloqueado.
2. Introducir y encajar la trampilla de mantenimiento.
 3. Cerrar la trampilla de mantenimiento.

21 Transporte, almacenamiento y eliminación de desechos

21.1 Desmontar el aparato

1. Cerrar el grifo de agua.
2. Vaciar la manguera de alimentación de agua.

3. Poner el aparato en modo preparado (Standby).
→ *"Poner el aparato en modo preparado (Standby)", Página 37*
4. Desenchufar el cable de conexión de la toma de corriente del aparato.
5. Evacuar el agua de lavado.
→ *"Limpiar la bomba de vaciado", Página 46*
6. Desmontar las mangueras.
7. Vaciar el cajetín de dosificación.

21.2 Colocar los seguros de transporte

Para evitar daños durante el transporte, asegurar el aparato con los seguros antes de transportarlo.

1. Retirar las cuatro tapas cubeta con un destornillador adecuado.

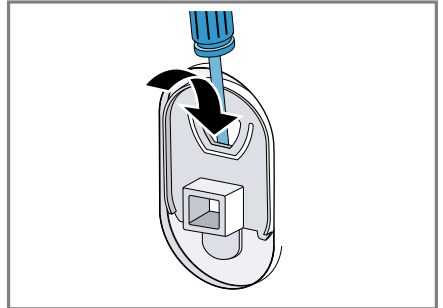

Conservar las tapas cubeta.

2. Colocar los cuatro seguros de transporte.
→ *"Retirada de los seguros para el transporte", Página 14*

21.3 Puesta en funcionamiento de nuevo del aparato

- ▶ Encontrará más información en
→ *"Instalación y conexión", Página 13 y*
→ *"Iniciar ciclo de lavado en vacío", Página 21.*

Unión Europea para la retirada y la reutilización de los residuos de los aparatos eléctricos y electrónicos.

21.4 Eliminación del aparato usado

Gracias a la eliminación respetuosa con el medio ambiente pueden reutilizarse materiales valiosos.

ADVERTENCIA

Riesgo de daños para la salud!

Los niños podrían quedar encerrados en el aparato y poner así en peligro su vida.

- ▶ No instalar el aparato detrás de una puerta que impida o bloquee la apertura de la puerta del aparato.
- ▶ En caso de aparatos usados, extraer el enchufe del cable de conexión de red, a continuación, cortar el cable de conexión de red y destruir el cierre de la puerta del aparato de tal manera que la puerta ya no pueda cerrarse.

1. Desenchufar el cable de conexión de red de la toma de corriente.
2. Cortar el cable de conexión de red.
3. Desechar el aparato de forma respetuosa con el medio ambiente.

Puede obtener información sobre las vías y posibilidades actuales de desecho de materiales de su distribuidor o ayuntamiento local.



Este aparato está marcado con el símbolo de cumplimiento con la Directiva Europea 2012/19/UE relativa a los aparatos eléctricos y electrónicos usados (Residuos de aparatos eléctricos y electrónicos RA-EE).

La directiva proporciona el marco general válido en todo el ámbito de la

22 Servicio de Asistencia Técnica

Las piezas de repuesto originales relevantes para el funcionamiento conforme al reglamento sobre diseño ecológico se pueden adquirir en nuestro Servicio de Asistencia Técnica durante al menos 10 años a partir de la fecha de introducción en el mercado del aparato dentro del Espacio Económico Europeo.

Nota: La intervención del Servicio de Asistencia Técnica es gratuita en el marco de las condiciones de garantía del fabricante.

Para obtener información detallada sobre el periodo de validez de la garantía y las condiciones de garantía en su país, póngase en contacto con nuestro Servicio de Asistencia Técnica o con su distribuidor, o bien consulte nuestra página web.

Cuando se ponga en contacto con el Servicio de Asistencia Técnica, no olvide indicar el número de producto (E-Nr.), el número de fabricación (FD) y el número de conteo (Z-Nr.) del aparato.

Los datos de contacto del Servicio de Asistencia Técnica se encuentran en el directorio adjunto o en nuestra página web.

22.1 Número de producto (E-Nr.), número de fabricación (FD) y número de conteo (Z-Nr.)

El número de producto (E-Nr.), el número de fabricación (FD) y el número de conteo (Z-Nr.) se encuentran en la placa de características del aparato. El lugar donde se encuentra la placa de características varía según el modelo:

- en la parte interior de la puerta.
- en la parte interior de la trampilla mantenimiento.
- en la parte posterior del aparato.

Para volver a encontrar rápidamente los datos del aparato o el número de teléfono del Servicio de Asistencia Técnica, puede anotar dichos datos.

22.2 Garantía para el sistema AQUA-STOP

Además de los derechos de garantía legal respecto al vendedor derivados del contrato de compra y de nuestra garantía del aparato otorgada como fabricante, concedemos una garantía adicional bajo las siguientes condiciones.

- Resarciremos a los usuarios particulares de los daños producidos en sus hogares debidos a fallos o averías del sistema AQUA-STOP. Con objeto de asegurar la protección del aparato contra fugas de agua, éste tiene que estar conectado a la red eléctrica.
- La garantía de responsabilidad permanecerá vigente durante toda la vida útil del aparato.
- Para la aplicación de la garantía es imprescindible que el aparato con el sistema Aqua-Stop haya sido montado y conectado por personal especializado siguiendo

nuestras instrucciones, incluyendo, asimismo, la prolongación del sistema Aqua-Stop (accesorio original) montada correctamente.

Nuestra garantía no incluye a las tuberías y grifos defectuosos que conducen hasta el acoplamiento del sistema Aqua-Stop en el grifo de agua.

- Los aparatos dotados del sistema Aqua-Stop no requieren vigilancia durante su funcionamiento. Tampoco hay que cerrar el grifo de agua tras concluir el funcionamiento del aparato. Únicamente se recomienda cerrar el grifo de agua en el caso de que el usuario se vaya a ausentar de su domicilio durante un tiempo prolongado (p. ej., vacaciones de varias semanas).

23 Valores de consumo

La siguiente información se proporciona de acuerdo con el reglamento sobre diseño ecológico de la UE. Los valores indicados para programas distintos de **Eco 40-60** solo son valores orientativos y se han determinado de acuerdo con la norma EN60456 aplicable. La función de dosificación automática se ha desactivado con esta finalidad.

Advertencia para la prueba de comparación: desactivar la función de dosificación automática, a menos que esta función sea el objeto de la prueba.

Programa	Carga (kg)	Duración del programa (h:min) ¹	Consumo de energía (kWh/ciclo) ¹	Consumo de agua (l/ciclo) ¹	Temperatura máxima (°C) 5 min ¹	Velocidad de centrifugado (r. p. m.) ¹	Humedad residual (%) ¹
Eco 40-60 ²	10,0	3:50	0,775	68,0	35	1400	53,00
Eco 40-60 ²	5,0	2:40	0,385	52,0	27	1400	53,00
Eco 40-60 ²	2,5	2:20	0,180	35,0	23	1400	53,00
Algodón 20 °C	10,0	3:39	0,500	95,0	25	1400	48,00
Algodón 40 °C	10,0	3:30	1,320	95,0	44	1400	48,00
Algodón 60 °C	10,0	3:18	2,100	95,0	61	1400	48,00
Algodón 40 °C + ↓ Prelav.	10,0	4:20	1,500	115,0	42	1400	48,00
Sintéticos 40 °C	4,0	2:29	0,780	45,0	44	1200	32,00
Mix 40 °C	4,0	1:00	0,670	42,0	42	1400	50,00
 Lana 30 °C	2,0	0:41	0,210	40,0	24	800	27,00

¹ Los valores reales pueden variar respecto a los valores indicados debido al efecto de la presión, la dureza y la temperatura de entrada del agua, así como la temperatura ambiente, el tipo y la cantidad de ropa y el grado de suciedad de esta, el detergente empleado, las fluctuaciones en el suministro de corriente eléctrica y las funciones adicionales seleccionadas.

² Programa de prueba según el reglamento sobre diseño ecológico de la UE y el reglamento de etiqueta energética de la UE con agua fría (15 °C).

24 Datos técnicos

Altura del aparato	84,5 cm
Anchura del aparato	59,8 cm
Profundidad del aparato	59,0 cm
Profundidad del aparato con la puerta cerrada	64,8 cm
Profundidad del aparato con la puerta abierta	109,0 cm
Peso	82,6 kg
Carga admisible máxima	10,0 kg
Tensión de red	220-240 V, 50 Hz
⇒ Protección mínima de la instalación	10 A
Potencia nominal	2300 W
Consumo de potencia	<ul style="list-style-type: none"> ■ Modo preparado (Standby): 0,50 W ■ Modo sin apagar: 0,50 W ■ Tiempo hasta que se ajusta el modo preparado en red (wifi): 5 min ■ Modo preparado en red (wifi): 2,00 W

Presión del agua	<ul style="list-style-type: none"> ■ Mínimo: 100 kPa (1 bar) ■ Máximo: 1000 kPa (10 bar)
Longitud de la manguera de alimentación de agua	150 cm
Longitud de la manguera de desagüe	150 cm
Longitud del cable de conexión a la red	160 cm

El presente producto contiene fuentes de luz de la clase de eficiencia energética F. Las fuentes de luz se encuentran disponibles como reemplazo y su sustitución solo la puede llevar a cabo personal especializado. Para obtener más información acerca del modelo, consultar la página web <https://eprel.ec.europa.eu/>¹. Esta dirección web enlaza con EPREL, la base de datos oficial de productos de la UE. Seguir las instrucciones que se indican para buscar el modelo. El identificador del modelo se deriva de los caracteres que se encuentran delante de la barra del número de producto (E-Nr.) en la placa de características. El identificador del modelo también se encuentra en la primera línea de la etiqueta energética de la UE.

¹ Válido solo para países pertenecientes al Espacio Económico Europeo

25 Declaración de conformidad

Por la presente, BSH Hausgeräte GmbH, certifica que el aparato con la funcionalidad Home Connect cumple con los requisitos básicos y el resto de disposiciones vigentes de la Directiva 2014/53/EU.

Hay una declaración de conformidad con RED detallada en www.bosch-home.com en la página web del pro-

ducto correspondiente a su aparato dentro de la sección de documentos adicionales.



Banda de 2,4 GHz (2400–2483,5 MHz): 100 mW máx.

Banda de 5 GHz (5150–5350 MHz + 5470–5725 MHz): máx. 150 mW



BE	BG	CZ	DK	DE	EE	IE	EL	ES
FR	HR	IT	CY	LI	LV	LT	LU	HU
MT	NL	AT	PL	PT	RO	SI	SK	FI
SE	NO	CH	TR	IS	UK (NI)			

WLAN (Wi-Fi) de 5 GHz: solo para uso en interiores.

AL	BA	MD	ME	MK	RS	UK	UA
----	----	----	----	----	----	----	----

WLAN (Wi-Fi) de 5 GHz: solo para uso en interiores.



Thank you for buying a Bosch Home Appliance!

Register your new device on MyBosch now and profit directly from:

- **Expert tips & tricks for your appliance**
- **Warranty extension options**
- **Discounts for accessories & spare-parts**
- **Digital manual and all appliance data at hand**
- **Easy access to Bosch Home Appliances Service**

Free and easy registration – also on mobile phones:

www.bosch-home.com/welcome



Looking for help? You'll find it here.

Expert advice for your Bosch home appliances, help with problems or a repair from Bosch experts.

Find out everything about the many ways Bosch can support you:

www.bosch-home.com/service

Contact data of all countries are listed in the attached service directory.

BSH Hausgeräte GmbH

Carl-Wery-Straße 34
81739 München, GERMANY
www.bosch-home.com

A Bosch Company



9001808562 (030704)

es