

FAGOR



ES Manual de instrucciones

PT Manual de instruções **EN** Instruction manual

IO-HOO-0774/1 (10.2019)

ES Campana extractora de cocina

PT Exaustor de cozinha

EN Kitchen extractor hood

3CFT-610B / 3CFT-610N / 3CFT-900N



¡Lea detenidamente este manual antes de usar el aparato!

O aparelho apenas deve ser iniciado após tomar conhecimento do manual!

Before using the appliance, please carefully read this manual!



ES- Tabla de contenidos

INDICACIONES RELACIONADAS CON SEGURIDAD	5
DESEMBALAJE	9
ELIMINACIÓN DE APARATOS USADOS	9
USO	10
CONTROL DE CAMPANA	10
TEMPORIZADOR (RETRASO DE LA DESACTIVACIÓN DE LA CAMPANA)	11
FUNCIÓN DE OZONIZADOR	11
OTRA INFORMACIÓN IMPORTANTE RELATIVA AL USO DE LA CAMPANA	13
LIMPIEZA Y CONSERVACIÓN	14
MANTENIMIENTO	14
FILTRO DE GRASA	14
FILTRO DE CARBÓN	14
ILUMINACIÓN	14
GARANTÍA, ATENCIÓN DE POST VENTA	15
GARANTÍA	15

PT- Índice

CONSELHOS DE SEGURANÇA	17
DESEMPACOTAMENTO	21
ELIMINAÇÃO DE APARELHOS GASTOS	21
UTILIZAÇÃO	22
CONTROLO DO EXAUSTOR	22
TIMER (DESLIGAMENTO ATRASADO DO EXAUSTOR)	23
OUTRAS INFORMAÇÕES IMPORTANTES SOBRE A UTILIZAÇÃO DO EXAUSTOR	25
LIMPEZA E MANUTENÇÃO	26
MANUTENÇÃO	26
FILTRO DE GORDURA	26
FILTRO DE CARVÃO	26
ILUMINAÇÃO	26
GARANTIA, SERVIÇO PÓS-VENDA	27
GARANTIA	27

EN- Table of contents

NOTES ON SAFETY	29
UNPACKING	32
DISPOSAL OF OLD APPLIANCE	32
OPERATION	33
COOKER HOOD CONTROLS	33
OFF-TIMER	34
THE OZONE GENERATOR	34
OTHER IMPORTANT INFORMATION CONCERNING THE OPERATION OF THE HOOD	36
CLEANING AND MAINTENANCE	37
MAINTENANCE	37
GREASE FILTER	37
ACTIVATED CHARCOAL FILTER	37
LIGHT	37
WARRANTY AND AFTER SALES SERVICE	38
WARRANTY	38

Estimado Cliente

A partir de hoy tus deberes serán más fáciles que nunca. El aparato de la marca **FAGOR**  es excepcionalmente fácil de usar y perfectamente eficaz. Después de leer el manual, el uso no será ningún problema.

El equipo, antes de abandonar la fábrica y ser embalado, fue minuciosamente comprobado que funciona seguramente en los puestos de control de calidad.

Les rogamos lean con atención este manual de la primera puesta en marcha de este aparato. Seguir las instrucciones incluidas en el presente manual les protegerá del uso inadecuado. Guardar este manual para tenerlo siempre accesible.

Seguir estrictamente las instrucciones de uso para evitar siniestros.

Atentamente

FAGOR 



INDICACIONES RELACIONADAS CON SEGURIDAD

- ¡Lea detenidamente este manual antes de usar el aparato!
- El aparato está destinado solamente para usar en casa.
- El fabricante se reserva el derecho a realizar cambios que no influyan en la forma de funcionamiento del aparato.
- El fabricante no se responsabiliza de eventuales daños o incendios ocasionados por el equipo que resulten de la falta de observancia de recomendaciones del presente manual.
- La campana de cocina sirve para evacuar los vahos de cocina. No se debe usarla para otros objetivos.
- La campana que funciona en modo de extractor debe estar conectada a respectivo canal de ventilación (no conectar a canales de chimenea, de humo o de gases de escape que se encuentren en uso). La campana requiere instalación de conducto de evacuación de aire hacia fuera. El largo de conducto (muchas veces es tubo de Ø 120 mm ó 150 mm) no debe ser más largo que 4-5 m. El conducto de evacuación de aire también es requerido en las campanas telescópicas y de muebles en modo de absorbedor.
- La campana que funciona en modo de absorbedor requiere instalación de filtro con carbón activo. En este caso no se requiere instalación de conducto de evacuación de aire hacia fuera, pero se recomienda el montaje de volante de soplado de aire (solamente campanas de chimenea).
- La campana tiene iluminación independiente y ventilador de extracción dotado de posibilidad de fijar una de las velocidades de giro.
- En función de la versión de equipo la campana está destinada para fijar de manera permanente en una pared

vertical por encima de la cocina de gas o eléctrica (campanas de chimenea y universales); en el techo por encima de la cocina de gas y eléctrica (campanas de isla); en la pared de los muebles que se encuentran por encima de la cocina de gas o eléctrica (campanas telescópicas y para empotrar). Antes del montaje se debe asegurar que la estructura de la pared / techo es adecuada para soportar la campana. Algunos modelos de campanas pesan mucho.

- La altura de montaje de aparato por encima de la placa eléctrica se encuentra en la tarjeta de producto (especificación técnica de aparato). Si en el manual de instalación de aparatos a gas se da una distancia mayor, se debe tenerlo en cuenta (Fig 1).
- Por debajo de la campana de cocina no se puede dejar fuego abierto a la hora de quitar los vasos del quemador, se debe dejar fuego mínimo. Siempre se debe comprobar que la llama no sale fuera del vaso ya que esto hace pérdida indeseada de energía y concentración peligrosa de calor.
- Los platos preparados en grasa debe estar vigilados permanentemente ya que la grasa puede encenderse.
- Antes de cada operación de limpieza, cambio de filtro o antes de empezar la reparación se debe sacar el enchufe de aparato de contacto.
- El filtro de grasa para la campana se debe limpiar al menos una vez al mes, ya que si saturado de grasa es peligroso.
- Si en el cuarto, además de la campana, se usan otros aparatos de alimentación no eléctrica (por ejemplo, hornos a combustibles líquidos, calentadores de flujo, escaladores), se debe cuidar de ventilación suficiente (admisión de aire). Una explotación segura es posible con el trabajo simultáneo de campana y aparatos quemadores, dependientes del aire que existe en el cuarto, en el lugar donde se encuentran estos aparatos existe hipertensión por encima de 0,004 milibar (este punto no se debe tener en cuenta cuando la campana es usada como ab-



sorbedor de olores).

- La campana no debe servir como superficie de soporte para las personas que se encuentran en la cocina.
- La campana debe limpiarse muy frecuentemente tanto fuera como pro dentro (AL MENOS UNA VEZ AL MES, manteniendo las indicaciones relativas al mantenimiento del presente manual). En caso de no seguir los principios relativos a la limpieza de la campana y cambio de filtros puede surgir amenaza de incendio.
- Cuando el cable de alimentación esté dañado, deberá ser reemplazado en un taller especializado de reparación.
- Hay que garantizar la posibilidad de desconectar el aparato de la red eléctrica, por medio de la desconexión del interruptor bipolar.
- El presente aparato no debe ser usado por personas (incluyendo niños) con capacidad física, sensual y psíquica limitada y por las personas que no tengan experiencia o conocimientos del empleo del aparato con tal de que se encuentren bajo vigilancia o sigan las instrucciones de uso del aparato por la persona responsable de su seguridad.
- Hay que fijarse en que los niños sin tutela no usen ni jueguen con el aparato.
- Comprobar que el voltaje de la tabla nominal equivale a los parámetros locales de alimentación.
- Antes montar desarrollar y enderezar el cable eléctrico.
- Los materiales de embalaje (saquitos de polietileno, trozos de poliuretano, etc.) deben ser guardados lejos del alcance de niños a la hora de desembalar.
- Antes de conectar la campana a la red eléctrica siempre se debe controlar que el cable eléctrico fue instalado correctamente y NO fue aplastado por la campana durante el montaje. No conectar el aparato a la red eléctrica antes de terminar el montaje.
- Está prohibido usar la campana sin montar los filtros de grasa de aluminio.
- Está absolutamente prohibido preparar platos a fuego

abierto (flambeado).

- En cuanto a los medios de seguridad y técnicos relativos a la evacuación de gases de combustión se debe seguir absolutamente las leyes emitidas por las autoridades locales.
- No enroscar tornillos o elementos de fijación de conformidad con el presente manual puede amenazar la salud y la vida.
- Las campanas colgantes funcionan solamente en el modo de absorbedor de olores
- ¡ATENCIÓN! Si no se instalan los tornillos y elementos de fijación de acuerdo con estas instrucciones se puede incurrir en riesgos de naturaleza eléctricos.



DESEMBALAJE

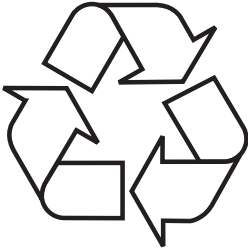

El aparato ha sido asegurado contra daños antes del transporte. Después de desembalar el dispositivo les rogamos eliminen los elementos del embalaje de forma que no sea nociva para el medio ambiente.

Todos los materiales empleados para embalar no son nocivos para el medio ambiente, en un 100% sirven para ser reciclados y

llevan símbolos respectivos.

¡Advertencia! Los materiales de embalaje (saquitos de polietileno, trozos de poliuretano, etc.) deben ser guardados lejos del alcance de niños a la hora de desembalar.

ELIMINACIÓN DE APARATOS USADOS



Este aparato está marcado con el símbolo de contenedor para desechos tachado, según la Directiva Europea 2012/19/CE. Dicho símbolo informa que este aparato, pasado el periodo de su uso, no debe ser eliminado junto con los demás desechos procedentes de hogares.

El usuario está obligado a devolverlo a un lugar destinado para recoger el equipo eléctrico y electrónico gastado. Las entidades que realizan la recogida, incluyendo los puntos locales de recogida, tiendas, y entidades municipales, crean un sistema adecuado que permite la devolución de estos aparatos.

El adecuado uso del equipo eléctrico y electrónico gastado ayuda a evitar las consecuencias que son nocivas para humanos y para el medio ambiente procedentes de la presencia de componentes peligrosos e inadecuado almacenamiento y procesamiento de estos dispositivos.

USO

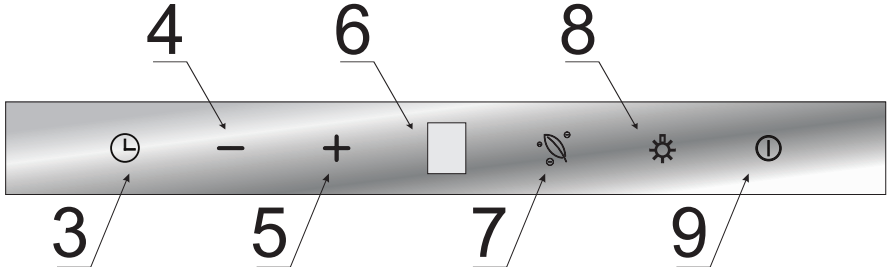

Control de campana

El panel de control de la campana está presentado en el dibujo 4, para recordar también lo ponemos a continuación:



El panel de control está dotado de sensores. Sus funciones están descritas a continuación:

- 3- Sensor Timer (demora en desactivación de campana)
- 4- Sensor de cambio de marcha un nivel más arriba
- 5- Sensor de cambio de marcha de nivel más arriba.
- 6- Visualizador
- 7- Sensor de activación / desactivación de la función de ozonizador
- 8- Sensor de control de iluminación
- 9- Sensor de modo StandBy (de espera)

Después de conectar el aparato a la alimentación, en el visualizador aparecerá para una fracción de segundo **8**, luego el visualizador se apagará. Tocar el sensor , para activar el modo de espera (el sensor  además se iluminará).

Para activar la turbina del aparato, en el modo de espera toque el sensor **+**.

Marchas posibles para fijar:



- Marcha inferior (1). Usar esta marcha con pocos vahos.
- Marchas intermedias (2-3). Usar esta marcha con media cantidad de vahos, por ejemplo, a la hora de cocinar muchos platos al mismo tiempo.
- Modo Turbo (**T**) - Usar esta marcha con mayor cantidad de vahos, por ejemplo, a la hora de freír o asar a la parrilla.



Se puede cambiar de marchas con los sensores **+** y **-**.

¡Advertencia! El modo Turbo está activo solamente durante 5 minutos (el punto en el visualizador parpadea), pasado este tiempo la marcha automáticamente pasará a la de un nivel más abajo. El modo Turbo tiene limitación en cuanto al tiempo sumario de su aplicación; si activamos cada vez el modo turbo, puede usarlo como máximo solamente durante 30 minutos (incluyendo también las pausas entre las siguientes activaciones del Modo Turbo no más largas que 5 minutos). Pasado este tiempo tiene lugar la pausa en la disponibilidad del Modo Turbo - no existe la







posibilidad de su activación durante los siguientes 30 minutos; mientras tanto la marcha máxima es la 3.





Para desactivar la turbina del aparato, con la marcha activa toque el sensor — unas veces hasta que en la pantalla aparezca , o toque el sensor .

Para activar la iluminación, toque el sensor . Para desactivar la iluminación, toque el sensor  la siguiente vez. La iluminación funciona independientemente del sensor StandBy.

Temporizador (retraso de la desactivación de la campana)

Esta función sirve para desactivar con demora del motor de la campana. Usar esta función después de terminar de cocinar, para limpiar el aire de vahos que se encuentren en la cocina. El tiempo de demora posible es de 5, 10 o 15 minutos. Para activar la función de demora, durante el trabajo de la campana en cualquier marcha tocar el sensor  tres veces. El sensor empieza a parpadear y en el visualizador aparece . Con los sensores — y + ahora podrá seleccionar el tiempo para desactivación automática, fijando el símbolo adecuado en el visualizador que significa adecuadamente:

Indicación de visualizador	Tiempo de demora [min]
	15
	10
	5

Después de seleccionar el símbolo en el visualizador (según la tabla de arriba), confirme su selección al tocar con el sensor . En el visualizador, con el número actual de marcha aparecerá un punto parpadeante y el sensor  empezará a parpadear. Para desactivar la función de demora, en cualquier momento toque el sensor  de nuevo, entonces el sensor dejará de parpadear , y el punto en la marcha.

Función de ozonizador





La activación de esta función hace que se genere el ozono. El ozono tiene propiedades microbicidas, y virucidas, fungicidas, destruye saprofitos y bacterias. Además, elimina permanentemente y neutraliza los olores orgánicos y no orgánicos y desinfecta las habitaciones. Gracias a ello los olores procedentes de cocción y de freidura de platos se eliminan más rápidamente y más eficazmente. La función de ozonización se puede usar independientemente del modo de trabajo de la campana, es decir, tanto en el modo de extractor como del absorbedor.



La función de ozonización está disponible solamente cuando la turbina de la campana funciona.



La emisión de ozono por la campana es realizada en ciclos determinados, programados tal que la concentración de ozono no excedió las dosis admitidas y seguras y garantiza la seguridad completa de uso.

¡NOTA! Para evitar el riesgo de concentración excesiva de ozono que puede ser nociva para la salud, antes del primer uso de la función de ozonizador se debe fijar el programa de ozonización adecuado, adaptado al tamaño de la habitación (para cocinas abiertas se debe tener en cuenta la superficie de la cocina junto con la habitación directamente unida).



Para fijar el respectivo programa de ozonización:

- Activar el modo StandBy con sensor , en la pantalla aparecerá .
- Tocar y mantener el sensor  durante 8 segundos, en la pantalla aparecerá el dígito 1, 2 ó 3, en función del programa que fue fijado hasta el momento.
- Con los sensores  y  puedes seleccionar actualmente el programa de ozonización en función del tamaño de la habitación:

Indicación de visualizador	La superficie de la habitación donde funciona la campana con la función de ozonizador activa [m ²]
	< 6 m ²
	6-10 m ²
	> 10 m ²

- Tocar de nuevo el sensor  para confirmar la selección de programa, en la pantalla aparecerá .

El programa seleccionado se memoriza, incluso en caso de la pausa en alimentación.

Después de fijar el respectivo programa de ozonización, puedes empezar el uso de la función de ozonización. Para ello activar la campana y fijar cualquier marcha. Para activar la función de ozonizador tocar el sensor . La presencia de ozono en el aire se puede sentir con el olor característico tal como es después de la tormenta. Para desactivar la función de ozonización tocar el sensor  de nuevo.

Esta función se desactiva automáticamente a las 3 horas desde la activación o en el momento de desactivar el motor de la campana.

La concentración excesiva en la habitación es nociva para la salud, por lo tanto, se debe usar el programa adecuado, además:

- No se puede inspirar el ozono directamente del aparato (de las rejillas de salida de la caja de ozonizador),
- No se puede bloquear las rejillas de salida de aire,
- No se puede usar la función de ozonizador por las personas con disfunciones de olfato.



Otra información importante relativa al uso de la campana

Trabajo como absorbedor: En esta opción el aire filtrado vuelve al cuarto por medio de los agujeros preparados para ello. En esta configuración se debe montar el filtro de carbón y se recomienda montar el volante de soplado de aire (disponible en función del modelo, existe sobre todo en campanas de chimenea).

Trabajo como extractor: Durante el modo de trabajo de extractor de la campana, el aire es evacuado hacia fuera con un conducto especial. Con esta configuración se debe eliminar el eventual filtro de carbón. La campana está conectada al agujero que evacúa el aire hacia fuera por medio de un conducto rígido o elástico de diámetro de 150 mm ó 120 mm y bornes adecuados para conductos que se deben comprar en lugares con materiales de instalación. La conexión debe ser realizada por un instalador calificado.

Velocidad de ventilador: La velocidad inferior y media se usa en condiciones normales y con pocos vahos, mientras que la velocidad superior se debe usar solamente con concentración alta de vahos de cocina, por ejemplo, a la hora de freír o preparar con parilla.

Atención (se refiere solamente a campanas universales): La estructura de campanas universales requiere cambio manual de modo de trabajo de la campana. La forma de cambio de este modo está presentada en la figura 8.

Atención (se refiere solamente a las campanas de muebles y telescópicas): Las campanas de muebles y telescópicas que trabajan en el modo de absorbedor requieren montaje de tubo que evacúa el aire. El segundo extremo del tubo debe ir dirigido al cuarto, por este tubo se evacuará el aire filtrado.

Advertencia: Las campanas colgantes funcionan solamente en el modo de absorbedor.

LIMPIEZA Y CONSERVACIÓN

Mantenimiento

El mantenimiento y limpieza regulares garantizarán un trabajo bueno y sin avería de la campana y alargarán su vida útil. Se debe prestarse mucha atención que el filtro de grasa y el filtro con carbón activo estén limpios y se reemplacen de conformidad con las recomendaciones de fabricante.

- No usar trapos mojados ni esponjas ni chorro de agua.
- No usar disolventes ni alcohol ya que pueden hacer mates las superficies barnizadas.
- No usar sustancias cáusticas, sobre todo para limpiar superficies hechas de acero inoxidable.
- No usar trapo duro, ásperos
- Se recomienda usar trapo húmedo y detergentes neutros.

Advertencia: Después de unos lavados en el lavavajías, el color de filtro de aluminio puede cambiar. El cambio de color no significa irregularidades y necesidad de su reemplazo.

Filtro de grasa

El filtro de aluminio debe ser limpiado cada mes durante el trabajo normal de la campana, en el lavavajías o manualmente con uso de un detergente delicado o jabón líquido.

El desmontaje de filtro de grasa aluminio se encuentra en la figura 5.

En algunos modelos se usa filtro acrílico. Se debe reemplazarlo al menos cada dos meses o con más frecuencia en caso de uso intenso.

Filtro de carbón

El filtro de carbón se usa solamente cuando la campana no está conectada al conducto de ventilación. El filtro con carbón activo tiene la capacidad de absorber olores hasta su saturación. No sirve para lavar ni para recuperación y debe ser reemplazado, al menos una vez cada dos meses o con más frecuencia en caso de uso excepcionalmente intenso.

El desmontaje de filtro de carbón se encuentra en la figura 6.

Iluminación

Se deben usar bombillas / halógenos / módulos de diodos de los mismos parámetros como los montados en el aparato en la fábrica. El cambio de iluminación se encuentra en la figura 7. Si la figura no aparece en el presente manual, el cambio de módulo de iluminación puede ser realizado solamente por servicio autorizado.



GARANTÍA, ATENCIÓN DE POST VENTA

Garantía

Las prestaciones de garantía según la tarjeta de garantía. El fabricante no se responsabilizará por cualquier daño que resulte del uso inadecuado del producto.



El fabricante de equipo sugiere que todas las reparaciones y ajustes se realicen por el Servicio de Fábrica o Servicio Autorizado de fabricante. Las reparaciones deben ser realizadas solamente por la persona que tiene formación adecuada.

Declaración del fabricante

El fabricante declara con la presente que el producto cumple los requisitos esenciales de las siguientes directivas europeas:

- **directiva de baja tensión 2014/35/EC**
- **directiva de compatibilidad electromagnética 2014/30/EC**
- **directiva de diseño ecológico 2009/125/EC**
- **directiva RoHS 2011/65/EC**

y por lo tanto el producto fue marcado **CE** y tiene declaración de conformidad compartida a las entidades que supervisan el mercado.

Prezado Cliente

A partir de hoje as tarefas cotidianas tornar-se-ão mais simples do que nunca. O aparelho ^{FAGOR}  é uma combinação de extrema facilidade de utilização e excelente eficiência. Após uma análise do manual de instruções, a sua utilização não apresentará qualquer problema.

O equipamento, antes de abandonar a fábrica e ser embalado, foi controlado minuciosamente nos postos de controlo tendo em conta a sua segurança e funcionalidade.

Por favor, leia atentamente o manual de instruções antes de activar o aparelho. O cumprimento dos conselhos que nele se encontram protegê-lo-ão contra uma utilização incorrecta. O manual deve ser guardado e armazenado de forma a encontrar-se sempre à mão.

Deve respeitar convenientemente as instruções do manual, para evitar acidentes infelizes.

Atenciosamente

FAGOR 



CONSELHOS DE SEGURANÇA

- O aparelho apenas deve ser iniciado após tomar conhecimento do manual!
- O aparelho destina-se a apenas à utilização doméstica.
- Ao fabricante reserva-se o direito de introduzir alterações, que não influenciem o funcionamento do aparelho.
- O fabricante não se responsabiliza de qualquer forma pelos eventuais danos ou incêndios provocados pelo aparelho e resultantes do incumprimentos das recomendações incluídas no presente manual.
- O exaustor de cozinha serve para remover os vapores de cozinha. Não utilizar para fins não conformes.
- Conectar o exaustor que opera em modo de extracção a uma conduta de exaustão apropriada (não conectar a chaminés, condutas de exaustão de fumo ou gás utilizadas). O exaustor requiere a instalação de um ventilador de ar para o exterior. O comprimento do ventilador (na maioria dos casos um tubo Ø 120 mm ou 150 mm) não deve exceder os 4-5 m. O ventilador de aspiração de ar também é obrigatório no caso de exaustores telescópicos e encastráveis em modo de recirculação.
- O exaustor em modo de recirculação requer a instalação de um filtro de carvão activo. Neste caso não é exigida a instalação de uma conduta de ar para o exterior, no entanto recomenda-se a montagem do sistema de devolução de ar (apenas nos exaustores tipo chaminé).
- O exaustor inclui um sistema de iluminação independente e um ventilador de extracção com possibilidade de ajuste entre os vários níveis de velocidade de rotação.
- Dependendo da versão do aparelho, o exaustor destina-se à instalação permanente sobre uma parede vertical por cima do fogão a gás ou eléctrico (exaustores tipo chaminé e universais); sobre o tecto por cima do fogão a gás ou eléctrico (exaustores de ilha); sobre uma parede vertical no caso de encastramento por cima do fogão a gás

ou eléctrico (exaustores telescópicos e encastráveis). Antes de proceder com a montagem, certifique-se que a construção da parede / tecto tem capacidade suficiente para manter o exaustor. Alguns modelos de exaustores são muito pesados.

- A altura de montagem do aparelho por cima de uma placa eléctrica encontra-se indicada na carta do produto (especificação técnica do aparelho). Se nas instruções de instalação dos aparelhos a gás for recomendada uma distância maior, deve respeitá-las (Ilustr. 1).
- Quando retirar os utensílios do queimador, não deixe uma chama aberta por baixo do exaustor de cozinha, ajuste uma chama mínima. Verifique sempre se o diâmetro da chama não ultrapassa os limites do utensílio, para evitar uma desnecessária perda de energia e uma concentração perigosa de calor.
- Os alimentos preparados com gordura devem ser permanentemente supervisionados, pois a gordura sobreaquecida pode ser facilmente incendiada.
- Antes de qualquer limpeza, substituição de filtro ou antes de proceder com reparos, retire a ficha do aparelho da tomada.
- Limpe o filtro de gordura do exaustor de cozinha pelo menos 1 vez por mês, pois se ficar embebido em gordura torna-se inflamável.
- Se no respectivo espaço interior, além do exaustor, também forem utilizados outros aparelhos não eléctricos (p.ex. fogões alimentados a combustível líquido, esquentadores, aquecedores de água), deve garantir uma ventilação adequada (conduta de ar). A utilização segura é possível, se no caso de funcionamento em simultâneo do exaustor e de aparelhos de combustão que dependem da presença de ar no espaço interior, no ambiente de instalação destes dispositivos houver uma depressão máxima de 0,004 mbar (o presente ponto não diz respeito se o exaustor de cozinha for utilizado em modo de recirculação).
- O exaustor não deve servir como superfície de apoio para as pessoas que se encontram na cozinha.



- A superfície do exaustor deve ser limpa com frequência tanto na sua parte exterior como interior (PELO MENOS UMA VEZ POR MÊS, de acordo com os conselhos de manutenção incluídos no presente manual). O incumprimento das regras de limpeza do exaustor e de substituição dos filtros pode resultar no risco de incêndio.
- Se o cabo de alimentação for danificado, deve ser trocado num ponto de reparo especializado.
- Assegurar a possibilidade de desconexão do aparelho da corrente eléctrica, removendo a ficha ou desligando o interruptor bipolar.
- O presente equipamento não deve ser usado por pessoas (incluindo crianças) com capacidades físicas, sensoriais ou mentais reduzidas ou por pessoas sem experiência ou conhecimento do aparelho, excluindo situações em que estiverem sob supervisão ou procederem de acordo com a instrução de utilização do aparelho, transmitida pela pessoa responsável pela sua segurança.
- Tomar especial atenção, para que o aparelho não seja utilizado por crianças sem supervisão.
- Verificar se a tensão indicada na chapa de identificação corresponde aos parâmetros de alimentação locais.
- Desdobrar e endireitar o cabo de alimentação antes da montagem.
- Os componentes de embalagem (os saquinhos de polietileno, pedaços de esferovite, etc.) devem ser mantidos fora do alcance de crianças durante o desempacotamento.
- Antes de conectar o exaustor à electricidade verificar se o cabo de alimentação foi devidamente instalado e NÃO ficou preso por baixo do exaustor durante as tarefas de instalação. Não conectar o aparelho à electricidade antes de terminar a sua instalação.
- É proibida a utilização do exaustor sem montar os filtros de gordura em alumínio.
- É extremamente proibida a preparação de alimentos com chama aberta por baixo do exaustor (flambagem).
- Respeitar rigorosamente os regulamentos emitidos pelas competentes autoridades locais no âmbito de requi-

sitos técnicos e de segurança relativos ao escape.

- Os parafusos mal apertados e os elementos fixos sem seguir os conselhos do presente manual podem resultar em riscos para a saúde e a vida.
- Os exaustores suspensos apenas funcionam em modo de recirculação
- **ATENÇÃO!** A falta de instalação de parafusos ou dispositivos de fixação em conformidade com estas instruções, pode resultar em riscos elétricos.



DESEMPACOTAMENTO

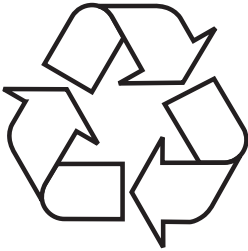

O aparelho foi protegido durante o seu transporte contra uma danificação. Após desembalar o aparelho, por favor remova os elementos de embalagem de forma que não ameace o meio ambiente.

Todos os materiais utilizados para a produção da embalagem são inofensivos ao ambiente natural, são 100 % recicláveis e

foram identificados com o respectivo símbolo.

Atenção! Os materiais de embalagem (os saquinhos de polietileno, pedaços de esferovite, etc.) devem ser mantidos fora do alcance de crianças durante o desempacotamento.

ELIMINAÇÃO DE APARELHOS GASTOS



O presente aparelho está identificado com o símbolo de contentor de lixo barrado de acordo com a Directiva da União Europeia 2012/19/UE. Esta identificação informa de que o equipamento em questão não pode ser colocado juntamente com os restantes resíduos domésticos, após terminar a sua utilização.

O utilizador é obrigado a entregá-lo num ponto de recolha de aparelhagem eléctrica e electrónica gasta. Os pontos de recolha, incluindo os pontos de recolha locais, as lojas e as unidades municipais, criam um sistema apropriado, que possibilita a entrega de tal equipamento.

O tratamento correcto dos resíduos de equipamento eléctrico e electrónico permite evitar consequências nocivas para a saúde de pessoas e para o meio ambiente, resultantes da presença de substâncias perigosas e da sua eliminação e tratamento incorrectos.

UTILIZAÇÃO

Controlo do exaustor

O painel de comando do exaustor foi apresentado na ilustração 4, a fim de memorizá-lo, também foi apresentado abaixo:

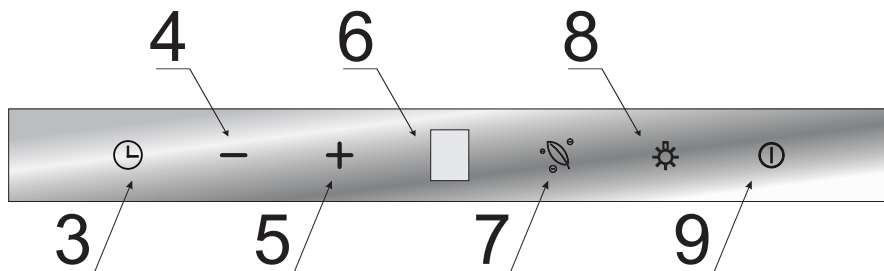

O painel de controlo está equipado com sensores. As suas funções está descritas abaixo:

- 3- Sensor Timer (desligamento retardado do exaustor)
- 4- Sensor de mudança de velocidade para uma posição inferior
- 5- Sensor de mudança de velocidade para uma posição inferior
- 6- Ecrã
- 7- Sensor para ligar / desligar a função do ozonizador
- 8- Sensor de controlo da iluminação
- 9- Sensor do modo StandBy (espera)

Depois de conectar o dispositivo à fonte de alimentação, o ecrã aparecerá por uma fração de segundo **8**, então o ecrã irá apagar. Toque o sensor , para ativar o modo de espera (sensor também se acende).

Para ligar a turbina do dispositivo, toque no sensor no modo de espera **+**.

Velocidades disponíveis:

- Velocidade mais baixa (1). Usar esta velocidade com uma pequena quantidade de vapores.
- Velocidades médias (2, -3). Usar esta velocidade com uma quantidade média de vapores, por exemplo quando simultaneamente forem preparados diferentes alimentos.
- Modo Turbo (**T**) - Use esta engrenagem com maior quantidade de vapor, por exemplo, durante a fritura ou grelhagem.

Você pode mudar a velocidade com os sensores **+** e **-**.

Atenção! O modo Turbo está ativo apenas por 5 minutos (o ponto no ecrã pisca), após o qual a velocidade diminuirá automaticamente para um nível inferior. O modo Turbo tem um limite quanto ao tempo total de uso; ao ligar o modo Turbo repetidas vezes, você pode usá-lo por no máximo 30 minutos (incluindo intervalos







entre as ligações do modo Turbo não mais do que 5 minutos). Após este período, há uma interrupção na disponibilidade do Modo Turbo – não é possível ativá-lo pelos próximos 30 minutos; durante esse tempo, a velocidade máxima possível é 3.





Para desligar a turbina do dispositivo, toque no sensor quando a velocidade estiver ativa — diversas vezes que no ecrã apareça , ou toque no sensor .

Para ligar a iluminação, toque no sensor . Para ligar a iluminação, toque no sensor  mais uma vez. A iluminação funciona independentemente do sensor Standby.

Timer (desligamento atrasado do exaustor)

Esta função serve para o desligamento atrasado do motor do exaustor. Usar esta função após terminar a cozedura, para remover os vapores do ar no espaço interior. O tempo de atraso possível é de 5, 10 ou 15 minutos. Para accionar a função de atraso, tocar uma vez no sensor  durante o funcionamento do exaustor. O sensor irá piscar e no ecrã irá aparecer . Com os sensores — e + agora você pode escolher o tempo para o desligamento automático, definindo o símbolo apropriado no ecrã, que significa respetivamente:

Indicação do ecrã	Tempo de retardamento [min]
	15
	10
	5

Depois de definir a escolha do símbolo selecionado (de acordo com a tabela acima), confirme a sua escolha tocando no sensor . No ecrã, com o número da velocidade atual, um ponto a piscar aparecerá e o sensor  começará a piscar. Para desligar a função de atraso, toque no sensor  repetidamente, e durante esse tempo o sensor  deixará de piscar, e o ponto perto da velocidade.

Função do ozonizador

A ativação dessa função produz ozônio. O ozônio tem propriedades bacteriológicas, viricidas e fungicidas, destrói ácaros e microrganismos. Além disso, remove e neutraliza de maneira permanente os odores orgânicos e inorgânicos e desinfeta os ambientes. Graças a isso, os cheiros provenientes do cozimento e fritura de pratos são removidos mais rápida e eficazmente.





Você pode usar a função de ozonização independentemente do modo de operação do exaustor, ou seja, nos modos de extração e absorvedor.



A função de ozonização só está disponível quando a turbina do exaustor está em operação.



A emissão de ozônio através do exaustor é realizada em ciclos fixos, programados de forma que a concentração de ozônio não exceda as doses admissíveis e seguras, garantindo a total segurança de uso.

ATENÇÃO! Para evitar o risco de concentração excessiva de ozônio, que pode ser prejudicial à saúde, antes do primeiro uso da função do ozonizador, o programa de ozonização apropriado deve ser ajustado e adaptado ao tamanho do ambiente (para cozinhas abertas, a sua área deve ser levada em conta junto com o ambiente diretamente conectado).



Para definir o programa de ozonização adequado:

- Ative o modo Standby com o sensor , no ecrã aparecerá .
- Toque e segure o sensor  durante 8 segundos, o ecrã mostrará o número 1, 2 ou 3, dependendo do programa que é definido até o momento.
- Com os sensores  e  agora você pode escolher o programa de ozonização dependendo do tamanho do ambiente:

Indicação do ecrã	Área do ambiente em que o exaustor está a operar com a função ativa do ozonizador [m ²]
	< 6 m ²
	6-10 m ²
	> 10 m ²

- Toque novamente o sensor  para confirmar a escolha do programa, no ecrã aparecerá .

O programa de ozonização selecionado é lembrado, mesmo em caso de falta de energia.

Depois de definir o programa de ozonização apropriado, você pode começar a usar a função de ozonização. Para fazer isso, ligue o exaustor e ajuste qualquer curso. Para ativar a função do ozonizador, toque no sensor . A presença do ozônio no ar pode ser sentida por um cheiro característico, como o que ocorre logo após a tempestade. Para desligar a função de ozonização, toque no sensor  novamente.

Esta função será desligada automaticamente após 3 horas ativada ou quando o motor do exaustor for desligado.

A concentração excessiva de ozônio no ambiente é prejudicial à saúde, portanto, use o programa apropriado, além disso:

- Não inale o ozônio diretamente do dispositivo (das grelhas de exaustão do ozonizador),
- Não bloqueie as grelhas de saída de ar,
- Não se deve usar a função do ozonizador por pessoas com distúrbios olfatórios.



Outras informações importantes sobre a utilização do exaustor

Modo de recirculação: Nesta opção o ar filtrado retorna ao espaço interior através dos respectivos orifícios. Nesta opção, deve ser instalado um filtro de carvão e é recomendada a instalação de um sistema de devolução de ar (a sua disponibilidade depende do modelo, disponível maioritariamente nos exaustores de chaminé).

Modo de extracção: Com o modo de extracção de ar, o exaustor envia o ar filtrado para o exterior através de um ventilador. Nesta opção deve remover o eventual filtro de carvão. O exaustor está conectado ao orifício de extracção de ar para o exterior através de um ventilador rígido ou flexível com diâmetro de 150 mm ou 120 mm e de braçadeiras apropriadas para ventiladores que devem ser adquiridas em pontos com materiais de instalação. A conexão deve ser feita por um instalador qualificado.

Velocidades do ventilador: A velocidade mais baixa e média são usadas em condições normais e com baixa concentração de vapores e a velocidade mais alta apenas deve ser usada no caso de uma grande concentração de vapores de cozinha, p.ex. durante a fritura ou grelha.

Atenção (apenas diz respeito aos exaustores universais): A estrutura dos exaustores universais requer uma modificação manual do modo de funcionamento do exaustor. A forma de modificação do respectivo modo foi apresentada na ilustração 8.

Atenção (apenas diz respeito aos exaustores de encastre e telescópicos): Os exaustores de encastre e telescópicos em modo de recirculação requerem a montagem de um tubo de extracção do ar. A outra ponta do tubo deve ser direccionada no sentido do espaço interior, é através dela que o ar filtrado será redireccionado.

Atenção: Os exaustores suspensos apenas funcionam em modo de recirculação.

LIMPEZA E MANUTENÇÃO

Manutenção

A manutenção e limpeza regulares do aparelho garantem um funcionamento fiável e a falta de falhas do exaustor bem como prolongam a sua longevidade. Deve prestar especial atenção aos filtros de gordura e de carvão pois estes devem ser limpos e substituídos de acordo com as recomendações do fabricante.

- Não usar panos ou esponjas embebidos em água nem um caudal de água.
- Não utilizar diluentes nem álcool, pois estes podem retirar o brilho às superfícies envernizadas.
- Não usar produtos abrasivos, particularmente quando forem limpas as superfícies em aço inoxidável.
- Não usar panos rígidos e ásperos
- Recomenda-se a utilização de um pano húmido e de detergentes neutros.

Atenção: Após alguns ciclos de lavagem na máquina a cor do filtro em alumínio pode alterar. A alteração da cor não é sinal de nenhum defeito nem requer a sua troca.

Filtro de gordura

O filtro de gordura em alumínio deve ser limpo pelo menos uma vez por mês na máquina ou à mão com um detergente delicado ou sabão líquido no caso de um funcionamento normal do exaustor.

A desmontagem do filtro de gordura em alumínio foi apresentada na ilustração 5.

Nalguns modelos foi aplicado um filtro acrílico. Este deve ser substituído pelo menos cada 2 meses ou com maior frequência em caso de uma utilização particularmente intensa.

Filtro de carvão

O filtro de carvão apenas é utilizado quando o exaustor não estiver ligado ao ventilador. O filtro de carvão activo tem a capacidade de absorver odores até ficar completamente embebido. Não deve ser lavado nem reutilizado e deve ser substituído pelo menos cada 2 meses ou com maior frequência em caso de uma utilização particularmente intensa.

A desmontagem do filtro de carvão foi apresentada na ilustração 6.

Iluminação

Usar lâmpadas / halogéneos/ módulos de díodos com parâmetros iguais àqueles que foram pré-instalados no aparelho. A substituição de iluminação foi apresentada na ilustração 7. Se a ilustração não se encontrar incluída no presente manual, a substituição do módulo de iluminação apenas poderá ser efectuada por um serviço autorizado.



GARANTIA, SERVIÇO PÓS-VENDA

Garantia

Atestado de garantia conforme a carta de garantia. O fabricante não se responsabiliza por quaisquer danos provocados pela utilização incorrecta do produto.



O fabricante do produto recomenda que todos os reparos e as actividades regulatórias sejam efectuadas pelo Serviço do Fabricante ou pelo Serviço Autorizado pelo fabricante. Os reparos devem ser efectuados exclusivamente por pessoas com as respectivas qualificações.

Declaração do fabricante

O fabricante declara pelo seguinte, de que o presente produto preenche os requisitos essenciais das seguintes directivas europeias:

- **directiva de baixa tensão 2014/35/EU**
- **directiva de compatibilidade electromagnética 2014/30/EU**
- **directiva ecodesign 2009/125/UE**
- **directiva RoHS 2011/65/UE**

e por isso o produto foi identificado **CE** bem como foi lhe emitida uma declaração de conformidade partilhada com os órgão de controlo do mercado.

Dear customer,

From now on, your daily housework will be easier than ever before. Your appliance ^{FAGOR}  is exceptionally easy to use and extremely efficient. After reading these Operating Instructions, operating the appliance will be easy.

Before being packaged and leaving the manufacturer, the appliance was thoroughly checked with regard to safety and functionality.

Before using the appliance, please carefully read these Operating Instructions. By following these instructions carefully you will be able to avoid any problems in using the appliance. It is important to keep these Operating Instructions and store them in a safe place so that they can be consulted at any time.

Follow these instructions carefully in order to avoid possible accidents.

Sincerely,

FAGOR 



NOTES ON SAFETY

- Before using the appliance, please carefully read this manual!
- The appliance is designed for household use only.
- The manufacturer reserves the right to introduce changes, which do not affect operation of the appliance.
- The manufacturer shall not be liable for any damage or fire caused by the appliance resulting from failure to follow instructions in this manual.
- Cooker hood is designed to remove cooking odours. Do not use cooker hood for other purposes.
- Connect the cooker hood operating in extraction mode to a suitable ventilation duct (do NOT connect the cooker to smoke or flue gas ducts, which are in use). It requires installation of the air extraction duct to the outside. The length of the duct (usually a pipe of \varnothing 120 or 150 mm) should not be longer than 4-5 m. An air extraction duct is also required for telescopic and furniture hoods in absorption mode.
- Cooker hood operating in air recirculation mode requires the installation of an activated charcoal filter. In this case, installing an extractor duct is not required, however it is recommended to install an air guide vane (Mainly in chimney cooker hoods).
- The cooker hood features independent lighting and exhaust fan that can be operated at one of several speeds.
- Depending on the type, the hood is designed to be permanently attached to a vertical wall over a gas or electric stove (chimney and universal hoods); on the ceiling over a gas or electric stove (island hoods); on the vertical built in furniture over a gas or electric stove (telescopic and built-in hoods). Before installing, make sure that the wall/ceiling structure is strong enough to suspend the hood. Some hoods are very heavy.
- For details of the installation distance above an electric hob please refer to product technical sheet. If the installation instructions of the gas cooker specify a greater distance, this must be taken into account (Fig. 1).

- Do not leave an open flame under the hood. When the pots are removed from the burner, set the minimum flame. Always make sure that the flame does not extend outside the pot, because it causes unwanted loss of energy and a dangerous concentration of heat.
- When cooking on fat, supervise the pans constantly, because overheated fat can ignite.
- Unplug the appliance before any cleaning, replacing the filter or repair work.
- Cooker hood grease filter should be cleaned at least once a month, because the filter saturated with fat is flammable.
- Ensure adequate ventilation (air flow) if other equipment such as liquid fuel stoves or heaters are operated in the room in addition the cooker hood. When the cooker hood is simultaneously operated with burning appliances requiring adequate fresh air from the room to work properly, their safe operation is possible if under pressure around these appliances is a maximum of 0.004 mbar (this does not apply when the cooker hood is used as an odour filter)
- Do not lean on the hood.
- The hood should be cleaned regularly both inside and out (AT LEAST ONCE A MONTH, following the indications concerning maintenance provided in this manual).. Failure to adhere to the rules concerning cleaning the hood and replacing filters results in a fire risk.
- If the power cord is damaged it should be replaced by a specialised service centre.
- Ensure that it is possible to disconnect the appliance from the mains by removing the plug or switching off the bi-polar switch.
- This appliance is not intended for use by persons (including children) with physical, mental or sensory handicaps, or by persons inexperienced or unfamiliar with the appliance, unless under supervision or in accordance with the instructions as communicated to them by persons responsible for their safety.
- Particular attention should be paid not to allow unaccompanied children to use the appliance.



- Make sure voltage indicated on the nameplate corresponds to the local mains supply voltage.
- Before use, extend and straighten the power cord.
- Packaging materials (bags, polyethylene, polystyrene, etc.) should be kept away from children during unpacking.
- Before connecting the hood to the mains power supply always check that the power cord is properly installed and is not trapped by the appliance. Do not connect the appliance to the mains until assembly is complete.
- Do not operate your kitchen hood without the aluminium grease filters.
- It is strictly forbidden to cook dishes under on an open flame (flambé) under your kitchen hood.
- Always strictly adhere to regulations issued by the competent local authorities regarding the technical and safety requirements for fume extraction.
- Failing to tighten bolts and fasteners in accordance with these instructions may endanger life and health.
- Hanging kitchen hoods operate only in air circulation / odour absorber mode
- **WARNING!** Failure to install the screws or fixing device in accordance with these instructions may result in electrical hazards.

UNPACKING

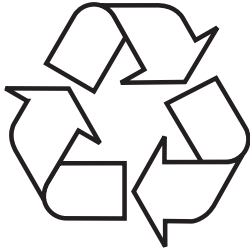

During transportation, protective packaging was used to protect the appliance against any damage. After unpacking, please dispose of all elements of packaging in a way that will not cause damage to the environment.

All materials used for packaging the appliance are environmentally friendly; they are

100% recyclable and are marked with the appropriate symbol.

Important! Packaging materials (bags, polyethylene, polystyrene, etc.) should be kept away from children during unpacking.

DISPOSAL OF OLD APPLIANCE



In accordance with European Directive 2012/19/EU and local legislation regarding used electrical and electronic goods, this appliance is marked with the symbol of the crossed-out waste container. This marking indicates that the appliance must not be disposed of together with other household waste after it has been used.

The user is obliged to hand it over to waste collection centre collecting used electrical and electronic goods. The collectors, including local collection points, shops and local authority departments provide recycling schemes.

Proper handling of used electrical and electronic goods helps avoid environmental and health hazards resulting from the presence of dangerous components and the inappropriate storage and processing of such goods.



OPERATION

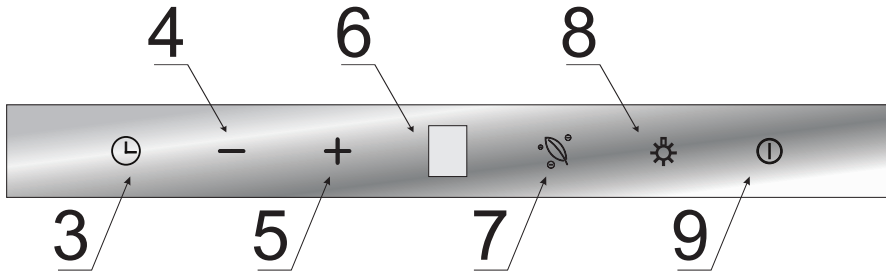

Cooker hood controls

Control Panel is shown in Figure 4, for reference it is also shown below:



The control panel is equipped with touch controls: Control functions are described below:

- 3- Off-Timer sensor
- 4- Reduce fan speed sensor
- 5- Increase fan speed sensor
- 6- Display
- 7- Ozone generator on/off
- 8- Light control sensor
- 9- StandBy mode sensor

When you plug in your appliance, **8** will be shown on the display for a fraction of a second, then the display will go off. Touch  to activate the appliance — the  pictogram will light up



When activated, touch **+** to start the fan.

Available fan speeds:

- Low speed (1). Use this speed when cooking a little food with hardly any fumes.
- Medium speeds (2 - 3). Use this speed when cooking multiple dishes at the same time with moderate amount of fumes.
- Turbo () — use this speed when frying or grilling with large amount of fumes.



Use the **+** and **-** sensors to increase or reduce fan speed.



Note: The Turbo speed is active only for 5 minutes (the dot on the display flashes), then the fan speed will be reduced. Turbo speed operation is time limited. By activating the Turbo speed again and again, you can use it for a maximum of 30 minutes (including the Turbo off intervals if shorter than 5 minutes). After this time, Turbo speed will not be available for the next 30 minutes — during this time, the maximum possible fan speed is 3.





To turn off the fan, touch — repeatedly until fan speed is reduced to zero , or touch .

Touch  to turn the lighting on. Touch  again to turn the lighting off. The lighting operates independently of the on/off sensor.

Off-Timer

Use Off-Timer to turn off the hood after a specified time. Use Off-Timer to filter the fumes out of the air after cooking. The Off-Timer can be set to 5, 10 or 15 minutes. Touch  to activate the Off-Timer at any time. The sensor will flash and the display will show . Now use the — and + sensors to select the Off-Timer delay:

Display indication	Delay time [min]
	15
	10
	5

Touch  to confirm your Off-Timer setting (according to the above table). A flashing dot will appear by the fan speed on the display and the  sensor will flash. Touch  to deactivate the Off-Timer at any time — the dot by the fan speed and  will stop flashing.

The ozone generator



When this function is active, ozone is generated. Ozone has bactericidal, viricidal and fungicidal properties, it destroys mites and germs. In addition, it removes and neutralizes organic and inorganic odours and disinfects rooms. Thanks to ozone, the odours of cooking and frying are removed faster and more effectively. The ozone generator function can be used independently of the kitchen hood operation in the air extraction or the recirculation mode.

The ozone generator function is only available when the hood fan operates.

The ozone is emitted by the kitchen hood in regular cycles, programmed in such a way that the ozone concentration does not exceed the permissible and safe doses, ensuring full safety of use.

NOTE! Before using the ozone generator function for the first time, set the appropriate ozonation programme, adapted to the size of the room (for open kitchens, the kitchen area with the directly connected room should be taken into account) to avoid the risk of a high ozone concentration, which can be harmful to health.

In order to set the appropriate ozonation programme:



- Touch  to activate the appliance and  will be shown on the display.
- Touch and hold the  sensor for 8 seconds, and the display will show the number 1, 2 or 3, which will reflect the currently set programme.
- Now use the — and + sensors to select the desired ozonation programme suitable for the room size:



Display indication	The surface area of the room where the ozone generator function is used [m ²]
1	< 6m ²
2	6-10m ²
3	> 10m ²

- Touch  again to confirm your choice and  will be shown on the display.

The selected ozonation programme is stored and will not be lost even in the event of a power outage.

When the suitable ozonation programme is set you can start using the ozone generator function. To do this, turn on the kitchen hood and set any fan speed. Touch  to activate the ozone generator function. You can smell ozone in the air much like just after the storm. Touch the  sensor again to turn off the ozone generator function.

This function deactivates automatically after 3 hours or when you turn off the fan.

Excessive concentration of ozone in the air is harmful to health, therefore use the suitable programme, and also, please observe these guidelines:

- Do not inhale the ozone directly from ozone generator housing outlets.
- Do not obstruct or block the air outlet grilles,
- Ozone generator function must not be used by persons suffering from olfactory disorders.

Other important information concerning the operation of the hood

Operation in air circulation / odour filter mode. In this mode, the filtered air returns to the room through the outlets. Install activated charcoal filter in this setting. It is recommended to install the air guide (available depending on the model, mainly in chimney cooker hoods).

Air extraction operation: When cooker hood operates in extraction mode, air is discharged outside through an extraction duct. Remove activated charcoal filter in this setting. The cooker hood is connected to the air outlet opening using a rigid or flexible extraction duct with a diameter of 150 or 120 mm, and the appropriate clamps, which must be purchased at a hardware store. The appliance should be installed by a qualified installer.

Fan speed: Lowest and medium fan speed is used in normal conditions and less intense odours, while the highest speed is used only when cooking odours are very intense, such as during frying or grilling.

Note (applies to universal hoods only): Due to the design of universal hoods you need to manually change the mode of operation. See Figure 8 for instructions on how to change the mode.

Note (only applies to telescopic and in-built kitchen hoods): Furniture and telescopic cooker hoods operating in air recirculation mode require installation of the exhaust duct. The other end of the duct should be directed to the room as it will discharge filtered air.

Note: Hanging kitchen hoods operate only in air circulation / odour absorber mode



CLEANING AND MAINTENANCE

Maintenance

Regular maintenance and cleaning of the appliance will ensure trouble-free operation of the cooker hood and extend its life. Especially make sure that the grease filter and activated charcoal filter are replaced according to manufacturer's recommendations.

- Do not use a soaked cloth, sponge, or water jet.
- Do not use solvents or alcohol, as they may tarnish lacquered surfaces.
- Do not use caustic substances, especially for cleaning stainless steel.
- Do not use a rough or abrasive cloth.
- It is recommend to use a damp cloth and a neutral detergent.

Note: After several washes in the dishwasher, the colour of the aluminium filter may change. The change of colour does not indicate improprieties or the necessity to change it.

Grease filter

For normal hood operation, aluminium grease filter should be cleaned every month in the dishwasher or by hand using a mild detergent or liquid soap.

Dismantling of aluminium grease filter is shown on Figure 5.

Acrylic filter is used in some models. This filter should be replaced at least once every two months or more frequently if the appliance is used intensively.

Activated charcoal filter

Charcoal filter is used only when the cooker hood is not connected to the ventilation duct. Activated charcoal filter can absorb odours until saturated. Charcoal filter is not suitable for washing or regeneration and should be replaced at least once every two months or more frequently if the appliance is used intensively.

Dismantling of charcoal filter is shown on Figure 6.

Light

Use incandescent / halogen / LED modules of the same specification as those factory-installed in the appliance. See Figure 7 for details how to replace lights. If there is no such figure in this manual, please contact authorised service to replace the lighting module.

WARRANTY AND AFTER SALES SERVICE

Warranty

Warranty service as stated on the warranty card. The manufacturer shall not be held liable for any damage caused by improper use of the product.



The manufacturer recommends that all repairs and adjustments be carried out by the Factory Service Technician or the Manufacturer's Authorized Service Point. Repairs should be carried out by a qualified technician only.

Manufacturer's Declaration

The manufacturer hereby declares that this product meets the requirements of the following European directives:

- **Low Voltage Directive 2014/35/EC**
- **Electromagnetic Compatibility (EMC) Directive 2014/30/EC**
- **ErP Directive 2009/125/EC**
- **Directive RoHS 2011/65/EC**

and has thus been marked with the **CE** symbol and been issued with a declaration of compliance made available to market regulators.

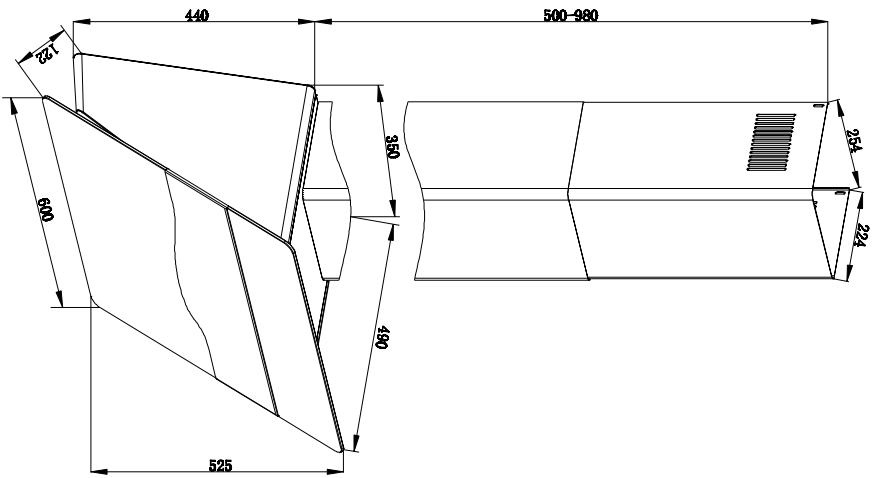
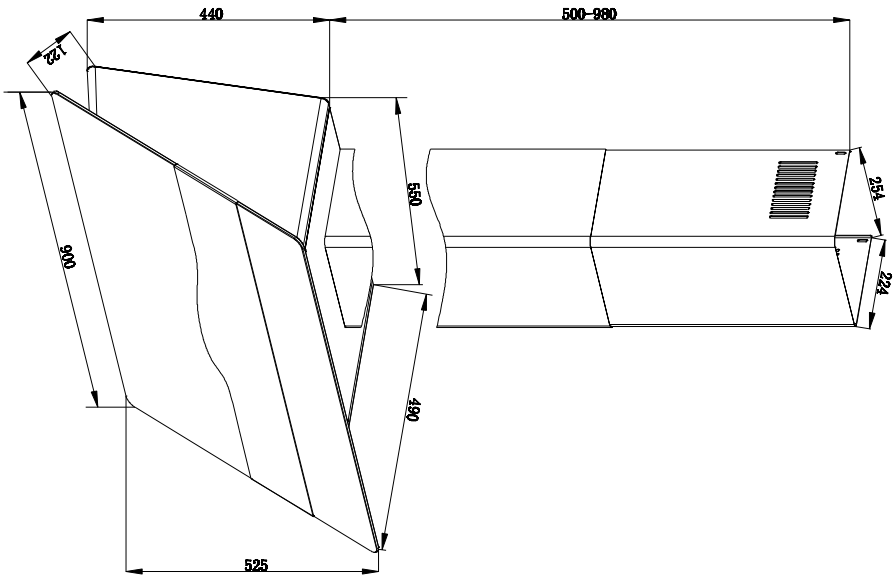

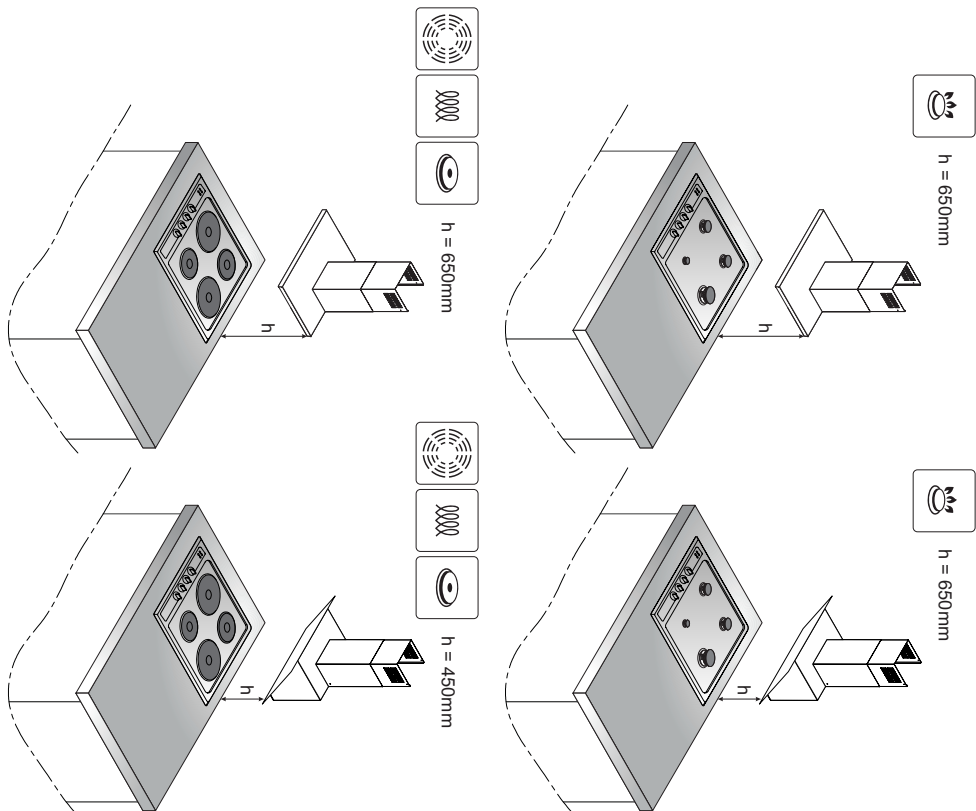
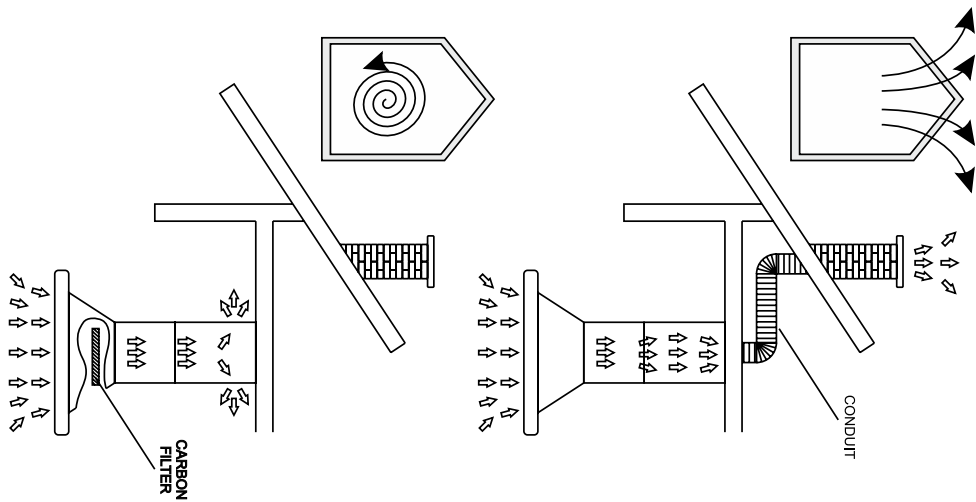



- (2) Plastic tube
($\phi 10 \times 45 \text{mm}$)
- (2) ST4.2*30
- Chimney Mounting Bracket
- Hood Mounting Bracket
- (3) ST5*45
- (2) Plastic tube
($\phi 7 \times 27 \text{mm}$)
- (2) ST2.9*14

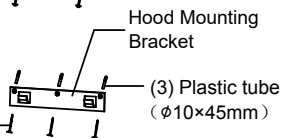

3a

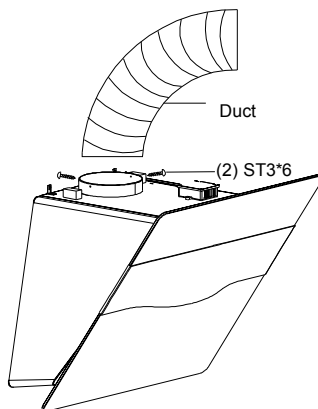

3b

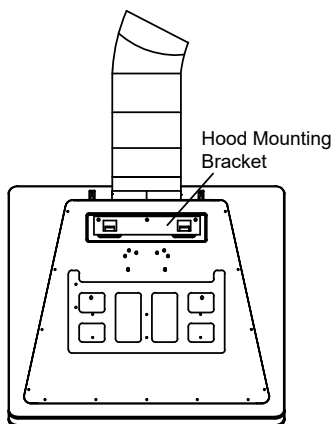

3c

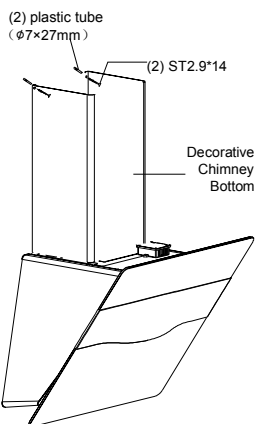

3d

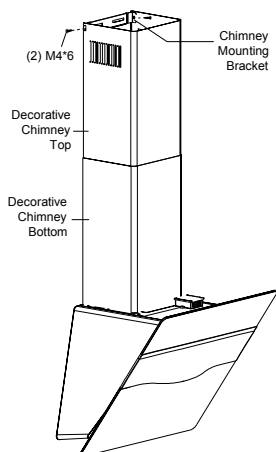

3e

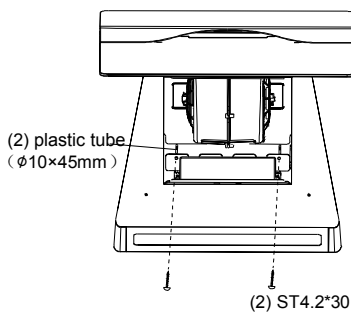

3f

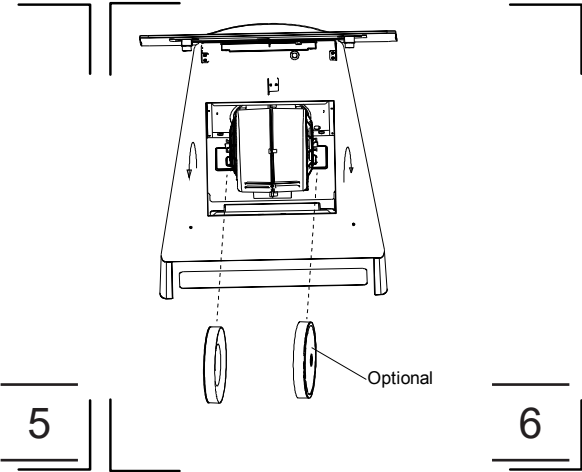
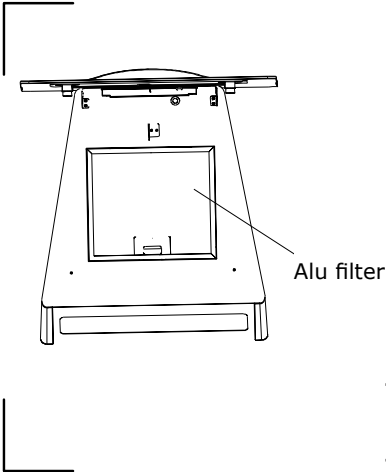
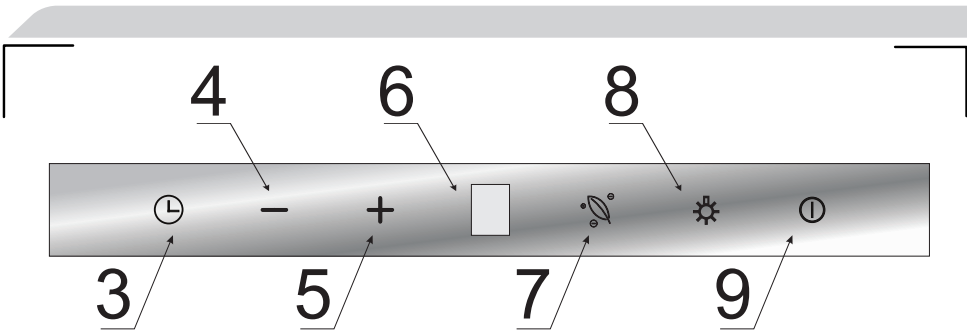



FAGOR



Electrodomésticos Iberia S.L.
Av. Sur del Aeropuerto de Barajas 38
28042 Madrid, España

www.fagorelectrodomestico.com