

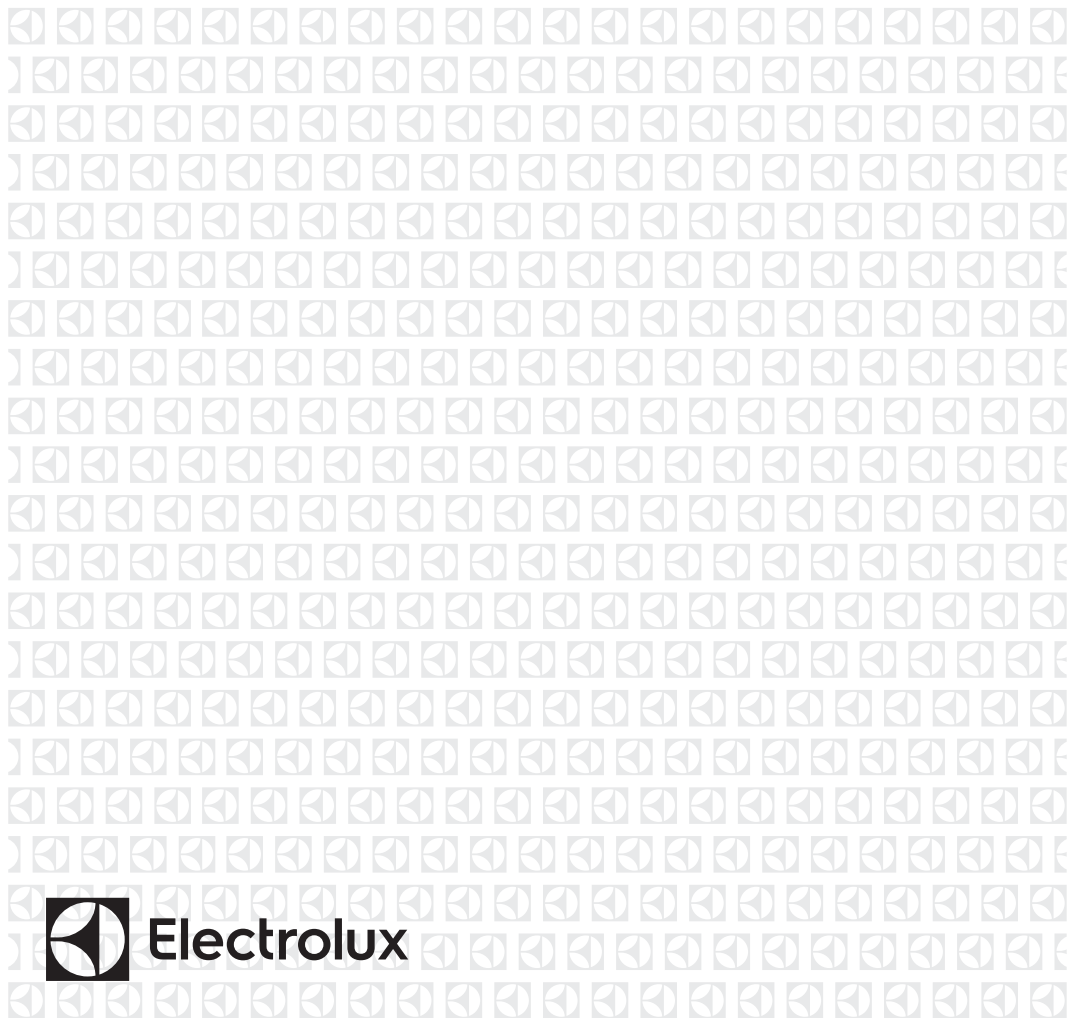

ES Lavadora
PT Máquina de lavar

Manual de instrucciones 2
Manual de instruções 36



CONTENIDO

1. INFORMACIÓN SOBRE SEGURIDAD.....	3
2. INSTRUCCIONES DE SEGURIDAD.....	5
3. DESCRIPCIÓN DEL PRODUCTO.....	7
4. DATOS TÉCNICOS.....	8
5. INSTALACIÓN.....	8
6. PANEL DE MANDOS.....	11
7. MANDO Y BOTONES.....	12
8. PROGRAMAS.....	14
9. AJUSTES.....	19
10. ANTES DEL PRIMER USO.....	20
11. USO DIARIO.....	20
12. CONSEJOS.....	23
13. MANTENIMIENTO Y LIMPIEZA.....	25
14. SOLUCIÓN DE PROBLEMAS.....	28
15. VALORES DE CONSUMO.....	31
16. GUÍA RÁPIDA.....	33

PENSAMOS EN USTED

Gracias por adquirir un electrodoméstico Electrolux. Ha elegido un producto que lleva décadas de experiencia e innovación profesionales. Ingenioso y elegante, ha sido diseñado pensando en usted. Así pues, cada vez que lo utilice, puede tener la seguridad de que obtendrá siempre excelentes resultados.

Le damos la bienvenida a Electrolux.

Visite nuestro sitio web para:



Obtener consejos, folletos, soluciones a problemas e información de servicio y reparación:

www.electrolux.com/support



Registrar su producto para recibir un mejor servicio:

www.registerelectrolux.com



Comprar accesorios, artículos de consumo y piezas de recambio originales para su aparato:

www.electrolux.com/shop

ATENCIÓN AL CLIENTE Y SERVICIO

Le recomendamos que utilice recambios originales.

Cuando se ponga en contacto con nuestro Centro de servicio técnico, asegúrese de tener los siguientes datos disponibles: Modelo, código numérico del producto (PNC), número de serie.

La información se encuentra en la placa de características.

 Advertencia / Precaución - Información sobre seguridad

 Información general y consejos

 Información relativa al medioambiente

Salvo modificaciones.

1. ⚠ INFORMACIÓN SOBRE SEGURIDAD

Antes de instalar y utilizar el aparato, lea atentamente las instrucciones facilitadas. El fabricante no se hace responsable de lesiones o daños producidos como resultado de una instalación o un uso incorrectos. Conserve siempre estas instrucciones en lugar seguro y accesible para futuras consultas.

1.1 Seguridad de niños y personas vulnerables

- Este aparato puede ser utilizado por niños de 8 años en adelante y personas cuyas capacidades físicas, sensoriales o mentales estén disminuidas o que carezcan de la experiencia y conocimientos suficientes para manejarlo, siempre que cuenten con las instrucciones o la supervisión sobre el uso del electrodoméstico de forma segura y comprendan los riesgos.
- Es necesario mantener alejados del aparato a los niños de entre 3 y 8 años, así como a las personas con minusvalías importantes y complejas, salvo que estén bajo supervisión continua.
- Es necesario mantener alejados del aparato a los niños de menos de 3 años salvo que estén bajo supervisión continua.
- Es necesario vigilar a los niños para que no jueguen con el aparato.
- Mantenga todo el material de embalaje fuera del alcance de los niños y deséchelo de forma adecuada.
- Mantenga los detergentes fuera del alcance de los niños.
- Mantenga a los niños y mascotas alejados del aparato cuando la puerta se encuentre abierta.
- La limpieza y mantenimiento de usuario del producto no podrán ser realizados por niños sin supervisión.

1.2 Instrucciones generales de seguridad

- No cambie las especificaciones de este aparato.

- Este aparato está diseñado para uso doméstico o para ser utilizado en/por:
 - zonas de cocina para personal de tiendas, oficinas y otros entornos de trabajo;
 - clientes de hoteles, moteles, pensiones y otros entornos residenciales;
 - áreas de uso común en bloques de pisos o lavanderías.
- La carga máxima del aparato es 6 kg. No supere la carga máxima de cada programa (consulte el capítulo "Programas").
- La presión de trabajo del agua en el punto de entrada situado en la conexión de la toma debe oscilar entre 0,5 bares (0,05 MPa) y 8 bares (0,8 MPa).
- Vigile que ninguna alfombra, estera ni cualquier otra cobertura del suelo obstruya las aberturas de ventilación de la base.
- El aparato debe conectarse a la toma de agua utilizando los nuevos juegos de tubos suministrados, o cualquier otro juego nuevo suministrado por el servicio técnico autorizado.
- No se deben reutilizar los juegos de tubos antiguos.
- Si el cable de alimentación eléctrica sufre algún daño, el fabricante, su servicio técnico autorizado o un profesional cualificado tendrán que cambiarlo para evitar riesgos eléctricos.
- Antes de proceder con cualquier operación de mantenimiento, apague el aparato y desconecte el enchufe de la red.
- No utilice pulverizadores de agua a alta presión ni vapor para limpiar el aparato.
- Limpie el aparato con un paño húmedo. Utilice solo detergentes neutros. No utilice productos abrasivos, estropajos duros, disolventes ni objetos metálicos.

2. INSTRUCCIONES DE SEGURIDAD

2.1 Instalación



La instalación debe realizarse conforme a las normas vigentes.

- Retire todo el embalaje y los pasadores de transporte, incluido el rodamiento de goma con separador de plástico.
- Guarde los pasadores de transporte en lugar seguro. Si necesita desplazar el aparato en el futuro, debe recolocarlos para bloquear el tambor y evitar daños internos.
- Tenga cuidado al mover el aparato, porque es pesado. Utilice siempre guantes de protección y calzado cerrado.
- Siga las instrucciones de instalación suministradas con el aparato.
- No instale ni utilice un aparato dañado.
- No instale ni utilice el aparato si la temperatura puede ser inferior a 0°C o si está expuesto a la intemperie.
- El área del suelo donde se instala el aparato debe ser plana, estable, resistente al calor y limpia.
- Compruebe que el aire circula libremente entre el aparato y el suelo.
- Cuando el aparato esté colocado en su posición permanente, compruebe si está correctamente nivelado con ayuda de un nivel de burbuja. De no estarlo, ajuste las patas hasta que lo esté.
- No instale el aparato directamente sobre el desague del suelo.
- No pulverice agua sobre el aparato ni lo someta a una humedad excesiva.
- No coloque el aparato donde la puerta no se pueda abrir completamente.
- No coloque ningún recipiente cerrado bajo el aparato para recoger el agua de posibles fugas. Póngase en contacto con el servicio técnico autorizado para asegurarse de los accesorios que puede utilizar.

2.2 Conexión eléctrica



ADVERTENCIA!
Riesgo de incendios y descargas eléctricas.

- El aparato debe conectarse a tierra.
- Utilice siempre una toma con aislamiento de conexión a tierra correctamente instalada.
- Asegúrese de que los parámetros de la placa de características son compatibles con los valores eléctricos del suministro eléctrico.
- No utilice adaptadores de enchufes múltiples ni cables prolongadores.
- Asegúrese de no provocar daños en el enchufe ni en el cable de red. Si es necesario cambiar el cable de alimentación del aparato, debe hacerlo el centro de servicio técnico autorizado.
- Conecte el enchufe a la toma de corriente únicamente cuando haya terminado la instalación. Asegúrese de tener acceso al enchufe del suministro de red una vez finalizada la instalación.
- No toque el cable de red ni el enchufe con las manos mojadas.
- No desconecte el aparato tirando del cable de conexión a la red. Tire siempre del enchufe.

2.3 Conexión de agua

- El agua de entrada no debe superar los 25 °C.
- No provoque daños en los tubos de agua.
- Antes de conectar a nuevas tuberías o tuberías que no se hayan usado durante mucho tiempo, o donde se hayan realizado trabajos o se hayan conectado dispositivos nuevos (contadores de agua, por ejemplo), deje correr el agua hasta que esté limpia.
- Asegúrese de que no haya fugas de agua visibles durante y después del primer uso del aparato.
- No utilices ninguna manguera de extensión si la manguera de entrada es demasiado corta. Ponte en

contacto con el servicio técnico autorizado para sustituir la manguera de entrada.

- Al desembalar el aparato, es posible ver agua que cae de la manguera de desagüe. Esto se debe a la prueba con agua del aparato en la fábrica.
- Puede alargarse la manguera de desagüe hasta un máximo de 400 cm. Póngase en contacto con el servicio técnico autorizado para el otro tubo de desagüe y la extensión.
- Asegúrese de que haya acceso al grifo después de la instalación.

2.4 Uso del aparato



ADVERTENCIA!

Podrían producirse lesiones, descargas eléctricas, incendios, quemaduras o daños en el aparato.

- Siga las instrucciones de seguridad del envase de detergente.
- No coloque productos inflamables o artículos mojados con productos inflamables dentro, cerca o sobre el aparato.
- No lave tejidos con mucha suciedad de aceite, grasa u otras sustancias grasientas. Puede dañar las piezas de goma de la lavadora. Realice un prelavado a mano de estos tejidos antes de cargarlos en la lavadora.
- Asegúrese de sacar todos los objetos metálicos de la colada.

2.5 Asistencia técnica

- Para reparar el aparato, póngase en contacto con el centro de servicio autorizado. Utilice solamente piezas de recambio originales.
- Tenga en cuenta que la autorreparación o la reparación no profesional puede tener consecuencias de seguridad y podría anular la garantía.
- Los siguientes repuestos estarán disponibles durante 10 años después de que el modelo se haya retirado: motor y cepillos de motor, transmisión entre el motor y el tambor, bombas, amortiguadores y muelles, tambor de

lavado, araña del tambor y rodamientos de bolas relacionados, calentadores y elementos de calefacción, incluidas las bombas de calor, tuberías y equipos relacionados, incluidas las mangueras, válvulas, filtros y aquastops, placas de circuitos impresos, pantallas electrónicas, interruptores de presión, termostatos y sensores, software y firmware, incluido el software de restablecimiento, puerta, bisagra de la puerta y sellos, otros sellos, conjunto de bloqueo de la puerta, periféricos de plástico como los dosificadores de detergente. Tenga en cuenta que algunas de estas piezas de recambio solo están disponibles para los reparadores profesionales, y que no todas las piezas de recambio son relevantes para todos los modelos.

- En cuanto a la(s) bombilla(s) de este producto y las de repuesto vendidas por separado: Estas bombillas están destinadas a soportar condiciones físicas extremas en los aparatos domésticos, como la temperatura, la vibración, la humedad, o están destinadas a señalar información sobre el estado de funcionamiento del aparato. No están destinadas a utilizarse en otras aplicaciones y no son adecuadas para la iluminación de estancias domésticas.

2.6 Eliminación



ADVERTENCIA!

Existe riesgo de lesiones o asfixia.

- Desconecte el aparato de la red eléctrica y del suministro de agua.
- Corte el cable eléctrico cerca del aparato y deséchelo.
- Retire el pestillo de la puerta para evitar que los niños o las mascotas queden atrapados en el tambor.
- Deseche el aparato de acuerdo con los requisitos de la normativa local con respecto a residuos de aparatos eléctricos y electrónicos (WEEE/RAEE).

3. DESCRIPCIÓN DEL PRODUCTO

3.1 Características especiales

Esta nueva lavadora cumple con todos los requisitos modernos para un tratamiento efectivo de la ropa con bajo consumo de agua, energía y detergente y cuidará las telas.

- **SensiCare System** ajusta automáticamente la duración del

programa según la colada del tambor para conseguir resultados de lavado perfectos en el menor tiempo posible. Lea el párrafo «Detección de carga SensiCare System» para obtener más información.

3.2 Descripción general del aparato

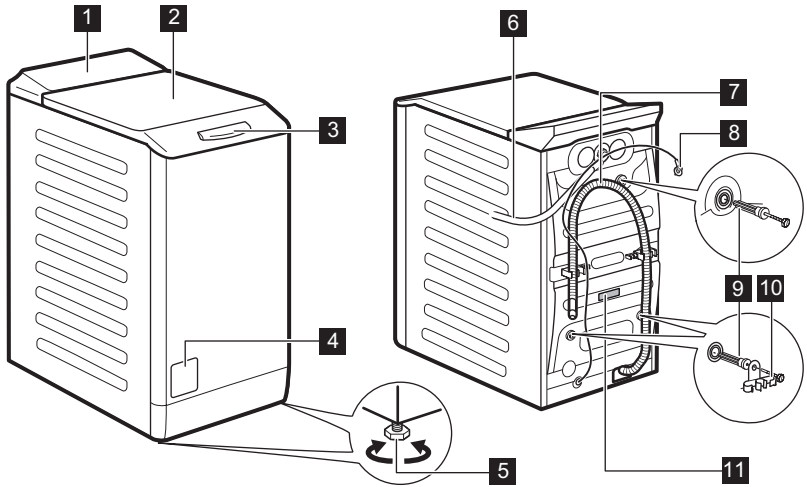

- | | |
|---|------------------------------------|
| 1 Panel de control | 7 Tubo de desagüe |
| 2 Tapa | 8 Cable de alimentación |
| 3 Asa de la tapa | 9 Pasadores de transporte |
| 4 Filtro de la bomba de desagüe | 10 Soporte de la manguera |
| 5 Patas para la nivelación del aparato | 11 Placa de características |
| 6 Tubo de entrada | |

Información para el registro del producto.

La **placa de características** informa sobre el nombre del modelo (**A**), el número del producto (**B**), las clasificaciones eléctricas (**C**) y el número de serie (**D**).

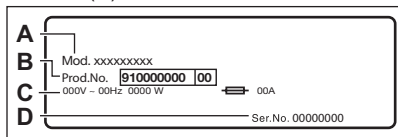

La **placa de características** informa sobre el nombre del modelo (**A**), el número del producto (**B**) y el número de serie (**C**).

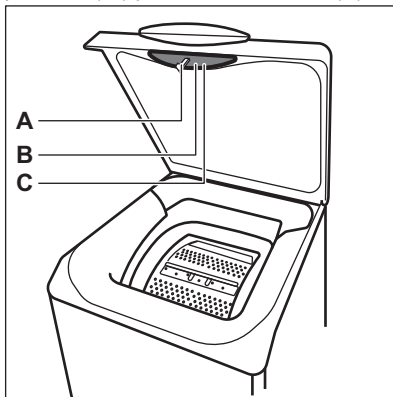

4. DATOS TÉCNICOS

Dimensión	Ancho / alto / fondo total	39,7 cm /90,8 cm /59,9 cm
Conexión eléctrica	Voltaje	230 V
	Potencia total	2200 W
	Fusible	10 A
	Frecuencia	50 Hz
Nivel de protección contra la entrada de partículas sólidas y humedad asegurada por la cubierta protectora, excepto cuando el equipo de baja tensión no tiene protección contra la humedad		IPX4
Presión del suministro de agua	Mínima	0,5 bares (0,05 MPa)
	Máxima	8 bares (0,8 MPa)
Suministro de agua ¹⁾		Agua fría
Carga máxima	Algodón	6 kg
Velocidad de centrifugado	Velocidad de centrifugado máxima	1151 rpm

¹⁾ Conecte la manguera de entrada de agua a un grifo con rosca de 3/4" .

5. INSTALACIÓN



ADVERTENCIA!

Consulte los capítulos sobre seguridad.

5.1 Desembalaje y posicionamiento

1.

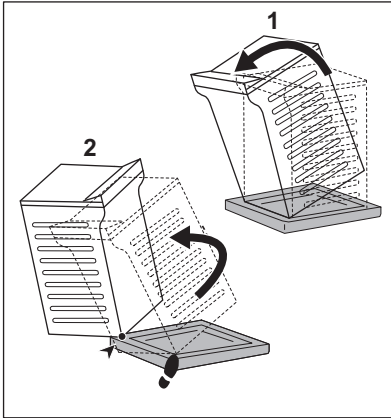

2.

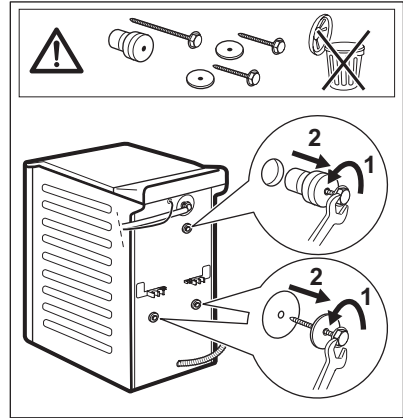

3.

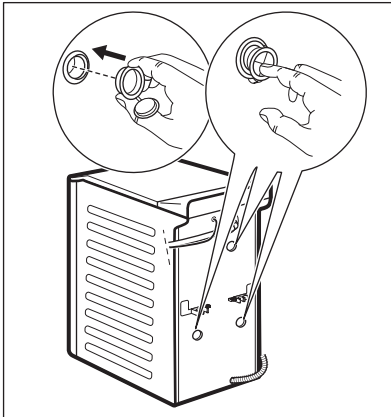

4.

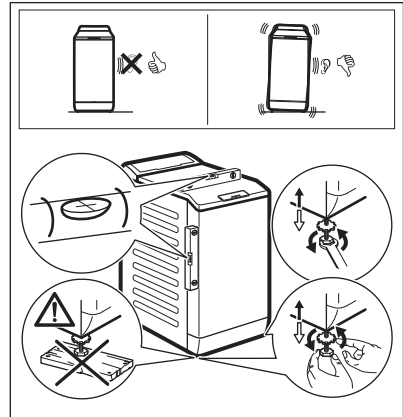

Se recomienda guardar el embalaje y los pasadores de transporte para cualquier transporte del aparato.

Ajuste correctamente el aparato para evitar vibraciones, ruidos y el movimiento del aparato cuando está funcionando.



ADVERTENCIA!

No coloque cartón, madera ni materiales equivalentes bajo las patas del aparato para ajustar el nivel.

5.2 La manguera de entrada

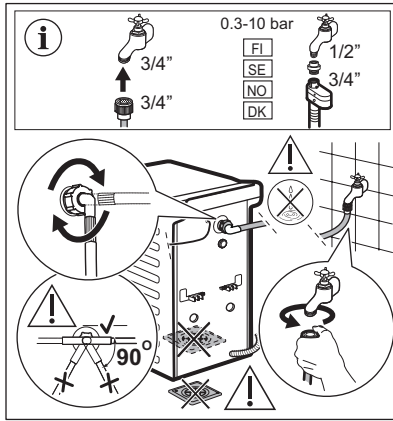

Los accesorios suministrados con el aparato pueden variar según el modelo.

i Asegúrese de que los tubos no estén dañados y no haya fugas de los acoplamientos. No utilice ningún tubo de extensión si la manguera de entrada es demasiado corta. Póngase en contacto con el servicio técnico para cambiar el tubo de entrada.

5.3 Desagüe

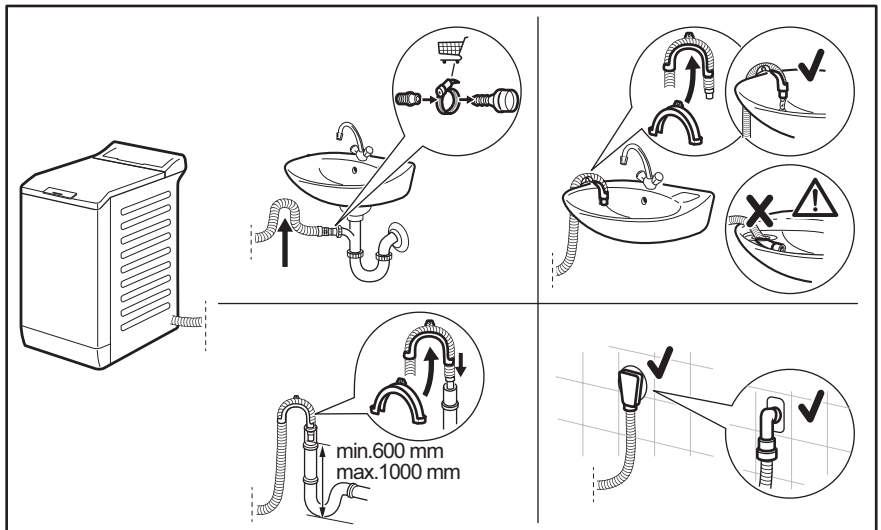

El tubo de descarga debe permanecer a una altura mínima de 600 mm y máxima de 1000 mm.

Puede extender el tubo de desagüe hasta un máximo de 4000 mm. Póngase en contacto con el servicio técnico para el otro tubo de desagüe y la extensión.

5.4 Conexión eléctrica

Al final de la instalación puede conectar el enchufe de la red a la toma de corriente.

La placa de características y el capítulo 'Datos técnicos' indican los valores eléctricos necesarios. Asegúrese de que son compatibles con la fuente de alimentación de la red.

Compruebe que la instalación eléctrica de su hogar está preparada para soportar la potencia máxima necesaria y tenga también en cuenta el resto de electrodomésticos

Conecte el aparato a una toma de corriente con puesta a tierra

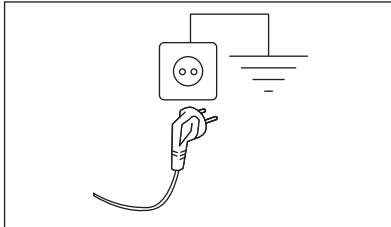

El cable de suministro eléctrico debe quedar en una posición fácilmente accesible una vez instalada la máquina

Para cualquier trabajo eléctrico necesario para la instalación de este aparato, póngase en contacto con nuestro Centro de servicio técnico autorizado.

El fabricante declina toda responsabilidad por los daños o las lesiones que puedan producirse si no se respetan las indicaciones de seguridad anteriores.

6. PANEL DE MANDOS



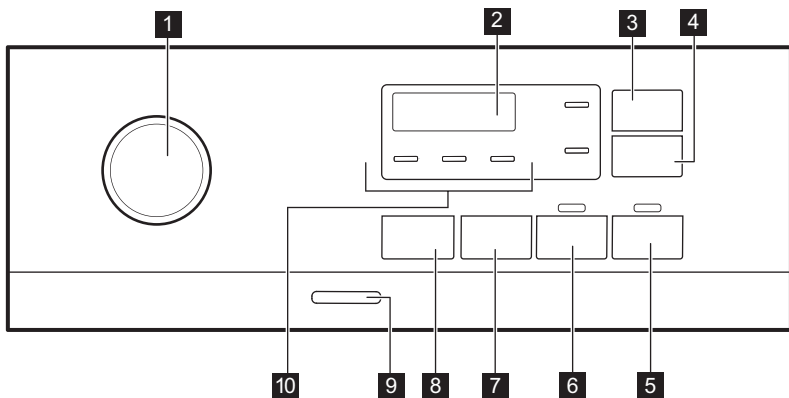

6.1 Descripción del panel de control

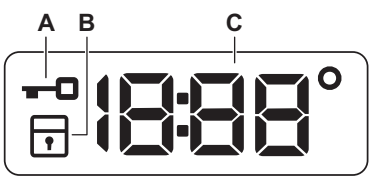

- 1** Selector de programas
- 2** Pantalla
- 3** Extra Rápido botón táctil
- 4** Inicio Diferido botón táctil
- 5** Inicio/Pausa botón táctil
- 6** Pre-Lava. botón táctil
- 7** Centrif. botón táctil opciones de reducción

- 8** Temp. °C botón táctil
- 9** On/Off pulsador
- 10** Indicadores:
 - Extra Aclar./Enxag.
 - Silencio
 - Enjuague sin centrifugado

6.2 Pantalla

	A  Indicador de tapa bloqueada.
	B  Indicador de bloqueo de seguridad para niños.
	C  El indicador digital puede mostrar: <ul style="list-style-type: none"> • Duración del programa (p. ej., 2:40). • Tiempo de retardo (p. ej., 2h). • Fin de ciclo (0:00). • Código de advertencia (p. ej., E20). • Temperatura (88°). • Velocidad de centrifugado (1888, sin indicador de centrifugado - - -).

7. MANDO Y BOTONES

7.1 Introducción



Las opciones/funciones no están disponibles en todos los programas de lavado. Consulte la compatibilidad entre opciones/funciones y programas de lavado en el capítulo "Tabla de programas". Una opción/función puede excluir a otra, en este caso el aparato no permite ajustar las opciones/funciones incompatibles.

7.2 Extra Rápido

Esta opción se puede usar para acortar la duración del programa.

Utilice esta opción para las prendas con suciedad normal o ligera o para airear.

Toque este botón **una vez** para reducir la duración.

En caso de una carga más pequeña, toque este botón **dos veces** para ajustar un programa rápido adicional.

Después de tocar, la nueva duración de programa aparece en la pantalla. Se

enciende el indicador correspondiente. Esta opción no está disponible con todos los programas. Para más información, consulte la compatibilidad entre opciones de programas en el capítulo "Programas".

7.3 Inicio Diferido

Con esta opción puede retrasar el inicio de un programa a una hora más adecuada.

Pulse el botón repetidamente para ajustar el inicio diferido que desee. El tiempo aumenta en intervalos de 1 hora hasta 20 horas.

Después de tocar el botón Inicio/Pausa, la pantalla muestra el indicador  y el inicio diferido seleccionado y el aparato empiezan la cuenta atrás. La tapa está bloqueada.

7.4 Inicio/Pausa

Toque el botón Inicio/Pausa  para empezar, realizar una pausa en el aparato o interrumpir un programa en curso.

7.5 Pre-Lava.

Con esta opción, puede añadir una fase de prelavado a un programa de lavado.

Se enciende el indicador correspondiente.

- Use esta opción para añadir una fase de prelavado a 30 °C antes de la de lavado. Se recomienda usar esta opción para ropa muy sucia, especialmente si contiene arena, polvo, barro y otras partículas sólidas.

 Esta opción puede aumentar la duración del programa.

7.6 Centrif.

Cuando configura un programa, el dispositivo establece automáticamente la velocidad de centrifugado máxima permitida, excepto el programa Denim.

Pulse este botón para ajustar opciones adicionales de centrifugado:

- **Disminuir la velocidad de centrifugado.** La pantalla muestra solo las velocidades de centrifugado disponibles para el programa establecido.
- **Sin centrifugado** — — — aparece en la pantalla. Establezca esta opción para desactivar todas las fases de centrifugado. El aparato solo realiza la fase de drenaje del programa de lavado seleccionado. Establezca esta opción para telas muy delicadas. La fase de aclarado utiliza más agua para algunos programas de lavado
- **Agua en cuba** . El indicador correspondiente se enciende. El centrifugado final no se realiza. El agua del último aclarado no se descarga para que los tejidos no se arruguen. El programa de lavado termina con agua en el tambor. La tapa permanece bloqueada y el tambor gira regularmente para reducir las arrugas. Debe vaciar el agua para desbloquear la tapa.

Si toca el botón Inicio/Pausa  el aparato realiza la fase de centrifugado y drena el agua

- **Silencio** . Se enciende el indicador correspondiente. Las fases intermedias y finales de centrifugado se suprimen y el programa finaliza con agua en el tambor. Esto ayuda a reducir las arrugas. La tapa permanece bloqueada. El tambor gira regularmente para reducir arrugas. Debe vaciar el agua para desbloquear la tapa. Como el programa es muy silencioso, es adecuado para su uso por la noche cuando hay tarifas de electricidad más económicas disponibles. En algunos programas, los aclarados se realizan con más agua.

Si toca el botón Inicio/Pausa  el dispositivo solo realiza la fase de drenaje.

 El aparato vacía el agua automáticamente después de aproximadamente 18 horas.

7.7 Temp. °C

Cuando seleccione un programa de lavado, el aparato propondrá automáticamente una temperatura predeterminada.

Toque este botón varias veces hasta que aparezca la temperatura que desee en la pantalla.

Cuando la pantalla muestra los indicadores , el aparato no calienta el agua.

7.8 On/Off

Pulse esta tecla durante unos segundos para encender o apagar el aparato. Se emiten dos tonos diferentes cuando se enciende o apaga el aparato.



Como la función de espera apaga automáticamente el aparato tras unos minutos para reducir el consumo de energía, es posible que deba encender de nuevo el aparato.





Para obtener más información, consulte el apartado sobre la espera en el capítulo Uso diario.

8. PROGRAMAS

8.1 Tabla de programas

Programa Temperatura por defecto Rango de temperatura	Velocidad de centri- fugado de referencia Rango de velocida- des de centrifuga- do (rpm)	Carga máxi- ma	Descripción del programa (Tipo de carga y nivel de suciedad)
Eco 40-60 40 °C 1)	1200 rpm (1200- 400)	6 kg	Algodón blanco y algodón de colores que no destiñen. Prendas con suciedad normal. El consumo de energía disminuye y aumenta la duración del programa de lavado, lo que garantiza buenos resultados de lavado.
Algod. 40 °C 90 °C - Frío	1200 rpm (1200- 400)	6 kg	Algodón blanco y de color. Suciedad normal o intensa.
Sintéticos 40 °C 60 °C - Frío	1200 rpm (1200- 400)	3 kg	Prendas sintéticas o de tejido mixto. Prendas con suciedad normal.
Delicados 30 °C 40 °C - Frío	1200 rpm (1200- 400)	2 kg	Tejidos delicados como acrílicos, viscosa y mixtos que requieren un lavado más suave. Prendas con suciedad normal o poco sucias.
Rápido 30 °C	800 rpm (800- 400)	1,5 kg	Prendas de tejido mixto y sintéticas. Prendas poco sucias y para refrescar.
Aclarado/ Enxag.	1200 rpm (1200- 400)	6 kg	Todos los tejidos, excepto lanas y tejidos muy delicados. Programa para aclarar y centrifugar la colada. La velocidad de centrifugado por defecto es la usada en programas de algodón. Reduzca la velocidad de centrifugado según el tipo de prendas. Si es necesario, ajuste la opción Extra Aclar./Enxag. para añadir aclarados. Con una velocidad de centrifugado baja, el aparato realiza aclarados delicados y un breve centrifugado.
Centrif./Drenar	1200 rpm (1200- 400)	6 kg	Todos los tejidos, excepto lana y tejidos delicados. Para centrifugar la colada y vaciar el agua del tambor.

Programa Temperatura por defecto Rango de temperatura	Velocidad de centri- fugado de referencia Rango de velocida- des de centrifugo- gado (rpm)	Carga máxi- ma	Descripción del programa (Tipo de carga y nivel de suciedad)
Anti-Alergia 60 °C	1200 rpm (1200- 400)	6 kg	Prendas de algodón blanco. Este programa elimina los microorganismos gracias a una fase de lavado con la temperatura mantenida por encima de 60 °C durante varios minutos. Esto ayuda a eliminar gérmenes, bacterias, microorganismos y partículas. Una fase de aclarado adicional garantiza la eliminación apropiada de los restos de detergente y de partículas de polen/alérgicas. De este modo, el lavado es más eficaz.
Anorak/Anora- que 40 °C 60 °C - Frío	800 rpm (800- 400)	2 kg	Programa especial para una chaqueta de plumón, una manta sintética, un edredón, una colcha y así sucesivamente.
Seda  30 °C	800 rpm (800- 400)	0,5 kg	Programa especial para prendas de seda y sintéticas mixtas.
Lana/Lãs   40 °C 40 °C - Frío	1200 rpm (1200- 400)	1 kg	Lana lavable a máquina y a mano y otros tejidos con el símbolo "lavado a mano" ² .
Sport 30 °C 40 °C - Frío	1200 rpm (1200- 400)	3 kg	Ropa deportiva de tejido mixto. Prendas poco sucias o para refrescar.

Programa Temperatura por defecto Rango de temperatura	Velocidad de centri- fugado de referencia Rango de velocida- des de centrifugo- gado (rpm)	Carga máxi- ma	Descripción del programa (Tipo de carga y nivel de suciedad)
Outdoor  30 °C 40 °C - Frío	1200 rpm (1200- 400)	2 kg ³⁾ 1 kg ⁴⁾	 No utilice suavizante y asegúrese de que no haya restos de suavizante en el dosificador de detergente. <p>Prendas deportivas sintéticas. Este programa está diseñado para lavar suavemente prendas deportivas modernas de intemperie y también es apto para ropa de gimnasio, bicicleta o de correr y similares. La carga de colada recomendada es de 2 kg.</p> <p>Ropa impermeable, tejidos impermeables y transpirables y prendas que repelen el agua. Este programa también se puede usar como ciclo para renovar el repelente del agua y está específicamente adaptado para tratar prendas con revestimiento hidrofóbico. Para realizar este ciclo y renovar la impermeabilidad, siga estos pasos:</p> <ul style="list-style-type: none"> • Vierta el detergente de lavado en el compartimento . • Vierta un restaurador de impermeabilidad especial para tejidos en el compartimento del suavizante . • Reduzca la carga de colada a 1 kg. <p> Para mejorar la acción de restauración de la impermeabilidad, seque la ropa en una secadora de tambor con el programa Outdoor (si está disponible y si la etiqueta de la prenda admite secado en secadora).</p>

Programa Temperatura por defecto Rango de temperatura	Velocidad de centri- fugado de referencia Rango de velocida- des de centrifugo- gado (rpm)	Carga máxi- ma	Descripción del programa (Tipo de carga y nivel de suciedad)
Denim 30 °C 40 °C - Frío	800 rpm (1200- 400)	2 kg	Programa especial para prendas de tela vaquera con una fase de lavado delicado para minimizar las marcas y la pérdida de color. Para lograr un mejor cuidado, se recomienda realizar una carga reducida.

1) De acuerdo con el Reglamento de la Comisión Europea 2019/2023, este programa a 40 °C es capaz de limpiar ropa de algodón normalmente sucia declarada lavable a 40 °C o 60 °C, junta en el mismo ciclo.



La temperatura alcanzada en la colada, la duración del programa y otros datos se encuentran en el capítulo "Valores de consumo".
Los programas más eficientes en términos de consumo de energía son generalmente aquellos que funcionan a temperaturas más bajas y con mayor duración.









2) Durante este ciclo el tambor gira lentamente para garantizar el lavado suave. Podría parecer que el tambor no gira o que no lo hace correctamente, pero esto es normal para este programa.

3) Programa de lavado.

4) Programa de lavado y fase de impermeabilización.



Compatibilidad de opciones de programas

Programa	OPCIONES					Pre-Lava.	Inicio Diferido	Extra Rápido
	Centrif.	- - -						
Eco 40-60	■	■	■	■	■	■	■	■
Algod.	■	■	■	■	■	■	■	■
Sintéticos	■	■	■	■	■	■	■	■
Delicados	■	■	■	■	■		■	
Rápido	■	■	■				■	
Aclarado/Enxag.	■	■	■		■		■	

Programa	OPCIONES	Centrif.					Pre-Lava.	Inicio Diferido	Extra Rápido
Centrif./Drenar ¹⁾		■	■						■
Anti-Alergia		■	■	■		■	■	■	
Anorak/Anoraque		■	■						■
Seda 		■	■						■
Lana/Lãs  		■	■	■					■
Sport		■	■	■		■	■	■	
Outdoor 		■	■	■		■			■
Denim		■	■	■	■	■			■

¹⁾ Ajusta la velocidad de centrifugado. Asegúrese de que sea adecuada para el tipo de tejido que va a lavar. Si selecciona la opción "Sin centrifugado", solo está disponible la fase de vaciado.

Detergentes adecuados para los programas de lavado

Programa	Polvo universal ¹⁾	Líquido universal	Líquido para ropa de color	Lanas delicadas	Especial
Eco 40-60	▲	▲	▲	--	--
Algod.	▲	▲	▲	--	--
Sintéticos	▲	▲	▲	--	--
Delicados	--	--	--	▲	▲
Rápido	--	▲	▲	--	--
Anti-Alergia	▲	▲	--	--	▲
Anorak/Anoraque	--	--	--	▲	▲
Seda 	--	--	--	▲	▲
Lana/Lãs  	--	--	--	▲	▲
Sport	--	▲	▲	--	▲

Programa	Polvo univer- sal ¹⁾	Líquido universal	Líquido para ropa de color	Lanas de- licadas	Especial
Outdoor 	--	--	--	▲	▲
Denim	--	--	▲	▲	▲

1) A una temperatura superior a 60 °C se recomienda el uso de detergente en polvo.

▲ = Recomendado

-- = No recomendado

8.2 Woolmark Apparel Care - Azul



El ciclo de lavado de prendas de lana de esta lavadora ha sido aprobado por The Woolmark Company para el lavado de productos con la etiqueta de la prenda "lavado a mano" siempre que las prendas se laven de acuerdo con las instrucciones indicadas por el fabricante de esta lavadora. Siga la etiqueta de la prenda para el secado y demás instrucciones de la colada. M1145 El símbolo Woolmark es una marca de certificación en muchos países.

9. AJUSTES

9.1 Señales acústicas

Este aparato tiene diferentes señales acústicas que funcionan:

- Se activa el aparato (tono corto especial).
- Se desactiva el aparato (tono corto especial).
- Se pulsan los botones (sonido de clic).
- Si se realiza una selección no válida (3 sonidos cortos).
- El programa finaliza (secuencia de sonidos durante unos 2 minutos).
- El aparato tiene una avería (secuencia de sonidos cortos durante unos 5 minutos).

Para **desactivar/activar** las señales acústicas, escoja un programa y toque los botones Time Save y Delay Start simultáneamente durante 2 segundos. La pantalla mostrará On/Off



Aunque se desactiven las señales acústicas, seguirán activándose en caso de que el aparato presente una avería.

9.2 Bloqueo Seguridad

Con esta opción puede evitar que los niños jueguen con el panel de control.

- Para **activar/desactivar** esta opción, mantenga presionada la tecla Spin hasta que  **se ilumine/apague** en la pantalla.

El aparato utiliza esta opción por defecto después de apagarlo.

La función de bloqueo de seguridad no está disponible durante unos segundos tras encender el aparato.

9.3 Extra Aclar./Enxag. permanente

Con esta opción puede tener de forma permanente un aclarado extra cuando ajuste un nuevo programa.

- Para **activar/desactivar** esta opción, mantenga presionado el botón Prewash hasta que el indicador correspondiente  **se ilumine/apague**.

10. ANTES DEL PRIMER USO

1. Asegúrese de que hay electricidad y de que el grifo de agua está abierto.
 2. Vierta una pequeña cantidad de detergente en el compartimento marcado con .
 3. Ajuste e inicie un programa para algodón a la temperatura más alta sin colada en el tambor.
- De esta forma se elimina toda la posible suciedad del tambor y de la cuba.

11. USO DIARIO



ADVERTENCIA!

Consulte los capítulos sobre seguridad.

11.1 Puesta en marcha del aparato

1. Conecte el enchufe a la toma de corriente.
2. Abra la llave de paso.
3. Pulse la tecla On/Off para encender el aparato.

Se emite una breve melodía.

11.2 Cargar la colada

1. Abra la tapa del aparato.
2. Pulse el botón **A**.

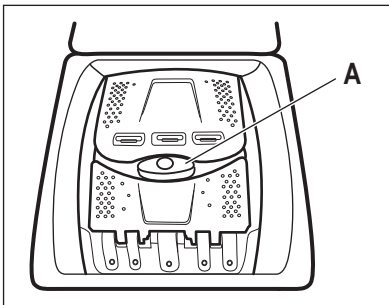

El tambor se abre automáticamente.

3. Introduzca las prendas en el tambor, una por una.
4. Sacuda las prendas antes de colocarlas en el aparato.

Asegúrese de no colocar demasiada colada en el tambor.

5. Cierre el tambor y la tapa.



PRECAUCIÓN!

Antes de cerrar la tapa del aparato, asegúrese de que cierra correctamente el tambor.

11.3 Compartimentos de detergente. Uso de detergente y aditivos

1. Dosifique los detergentes especificados y el suavizante.
2. Ponga el detergente y el suavizante en los compartimentos adecuados.



Siga siempre las instrucciones que encontrará en el envase de los productos de detergente, aunque se recomienda no superar el nivel máximo indicado. Esta cantidad garantizará no obstante los mejores resultados de lavado.

- i** Cuando utilice detergentes líquidos, añádalos en una bola dosificadora (suministrada por el fabricante del detergente). Ponga la bola dosificadora dentro del tambor de la lavadora, encima de las prendas.

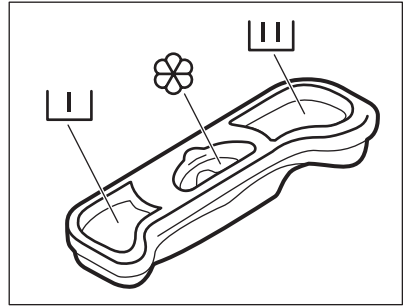

I Compartimento de detergente para la fase de prelavado.

II Compartimento de detergente para la fase de lavado.

Flor Compartimento para aditivos líquidos (suavizante, almidón).
La marca **M** es el nivel máximo para la cantidad de aditivos líquidos.

11.4 Configurar un programa

1. Gire el indicador de programa para seleccionar el programa de lavado deseado.

El indicador del botón Inicio/Pausa parpadea.

La pantalla muestra una duración indicativa del programa.

2. Para cambiar la temperatura o la velocidad de centrifugado, toque los botones relacionados.
3. Si lo desea, configure una o más opciones tocando los botones relacionados.

- i** Si una selección **no es posible** suena una señal acústica.

11.5 Iniciar un programa

Toque el botón Inicio/Pausa **▷||** para iniciar el programa. No es posible iniciar el programa cuando el indicador del botón está apagado y no parpadea (por ejemplo, el selector de programa está una posición incorrecta).

El indicador relacionado deja de parpadear y permanece encendido.

El programa se inicia y la tapa se bloquea. La pantalla muestra el indicador **→□**.

- i** La bomba de drenaje puede operar poco antes de que el aparato se llene de agua.

11.6 Inicio de un programa con el inicio diferido

1. Toque el botón Inicio Diferido hasta que la pantalla muestre el retraso deseado. El indicador correspondiente se enciende.
2. Toque el botón Inicio/Pausa **▷||**. La tapa del aparato se bloquea y empieza la cuenta atrás del inicio diferido. La pantalla muestra el indicador **→□**. Cuando se completa la cuenta atrás, el programa comienza automáticamente.



Cancelación del inicio diferido una vez iniciada la cuenta atrás

Para cancelar el inicio diferido:

1. Toque el botón Inicio/Pausa **▷||** para pausar el aparato. El indicador correspondiente parpadea.
2. Toque el botón Inicio Diferido varias veces hasta que la pantalla muestre **□**.
3. Vuelva a tocar el botón Inicio/Pausa **▷||** para iniciar el programa inmediatamente.

Cambio del inicio diferido una vez iniciada la cuenta atrás

Para cambiar el inicio diferido:

1. Toque el botón Inicio/Pausa  para pausar el aparato. El indicador correspondiente parpadea.
2. Toque repetidamente el botón Inicio Diferido hasta que la pantalla muestre el tiempo diferido deseado.
3. Vuelva a tocar el botón Inicio/Pausa  para comenzar la nueva cuenta atrás.

11.7 Detección de SensiCare Systemcarga

Después de tocar el botón Inicio/Pausa .



1. El SensiCare System comienza a estimar el peso de la carga para calcular la duración real del programa. Durante esta fase, los dos puntos que separan las horas de los minutos parpadean.
2. Después de unos 15 o 20 minutos, se muestra la nueva duración del ciclo.

El aparato ajusta automáticamente la duración del programa según la carga para conseguir resultados de lavado perfectos en el menor tiempo posible.

-  SensiCare System no está disponible en programas como: Lana/Lãs, Rápido y programas con ciclos cortos.

11.8 Interrupción de un programa y cambio de las opciones

Cuando el programa está en marcha, puede cambiar **solo algunas** opciones:

1. Toque el botón Inicio/Pausa . El indicador correspondiente parpadea.
2. Cambie las opciones. La información mostrada en la pantalla cambia en consecuencia.
3. Toque de nuevo la tecla Inicio/Pausa .

El programa de lavado continúa.

11.9 Cancelación de un programa en curso

1. Pulse la tecla On/Off para cancelar el programa y apagar el aparato.
2. Pulse la tecla On/Off de nuevo para encender el aparato.

-  Si el SensiCare System ha terminado y se ha iniciado el llenado de agua, el nuevo programa empieza **sin repetir la fase SensiCare System**. El agua y el detergente no se drenan para evitar que se malgasten.

También hay una forma alternativa de cancelar:

1. Gire el mando de selección a la posición • "Reset".
2. Espere 1 segundo. La pantalla muestra --- . Ahora puede elegir un nuevo programa de lavado.

11.10 Fin del programa

Cuando haya finalizado el programa, el aparato se para automáticamente. Suenan las señales acústicas, si están activadas. En la pantalla aparece .

El indicador del botón Inicio/Pausa  se apaga.

La tapa se desbloquea y el indicador  se apaga.



1. Pulse el botón On/Off para apagar el aparato. Cinco minutos después de finalizar el programa, la función de ahorro de energía apaga automáticamente el aparato.

-  Cuando se vuelve a encender el aparato, la pantalla muestra el final del anterior programa ajustado. Gire el selector de programas para ajustar un nuevo ciclo.
2. Retire la colada del aparato.

3. Asegúrese de que el tambor está totalmente vacío.
4. Deje la tapa y el depósito de detergente ligeramente entreabiertos para evitar la formación de moho y olores desagradables.
5. Cierre la llave de paso.



11.11 Desagüe del agua tras el final del ciclo



Si se ha seleccionado un programa u opción que no vacía el agua del último aclarado, el programa termina, pero:

- El área de tiempo muestra  y la pantalla muestra la tapa bloqueada .
- El tambor sigue girando a intervalos regulares para evitar arrugas en las prendas.
- La tapa permanece bloqueada.
- Debe vaciar el agua para abrir la tapa.

1. Si fuera necesario, toque el botón Centrif. para reducir la velocidad de centrifugado sugerida por el aparato.

2. Pulse el botón Inicio/Pausa .

- Si ha ajustado Enjuague sin centrifugado , el aparato desagua y centrifuga.
- Si ha ajustado Silencio , el aparato solo desagua.

El indicador de opción Enjuague sin centrifugado  y Silencio  desaparece.

3. Cuando el programa termina y el indicador de tapa bloqueada  se apaga, puede abrir la tapa.
4. Pulse el botón On/Off durante unos segundos para desactivar el aparato.

11.12 Opción de espera

La función de espera apaga automáticamente el aparato para reducir el consumo de energía cuando:

- No se utiliza el aparato durante 5 minutos .
Pulse la tecla On/Off para encender el aparato de nuevo.
- 5 minutos después de que termine el programa de lavado
Pulse la tecla On/Off para encender el aparato de nuevo.
La pantalla muestra el final del último programa.
Gire el selector de programas para ajustar un nuevo ciclo.

Si gira el mando hasta la posición

"Reset" , el aparato se apaga automáticamente en 30 segundos.



Si selecciona un programa o una opción que finaliza con agua en el tambor, la función de espera **no desactiva** el aparato para recordarle que debe drenar el agua.

12. CONSEJOS



ADVERTENCIA!

Consulte los capítulos sobre seguridad.

12.1 Introducir colada

- Divida la colada en: ropa blanca, ropa de color, ropa sintética, prendas delicadas y prendas de lana.
- Siga las instrucciones de lavado que se encuentran en las etiquetas de las prendas.

- No lave juntas las prendas blancas y de color.
- Algunas prendas de color pueden desteñir en el primer lavado. Se recomienda lavarlas por separado las primeras veces.
- De la vuelta a las prendas de varias capas, de lana y con motivos pintados.
- Pretratamiento de manchas resistentes.
- Quite las manchas difíciles con un detergente especial.

- Tenga cuidado con las cortinas. Quite los ganchos y coloque las cortinas en una bolsa para lavadora o funda de almohada.
- Una carga muy pequeña puede provocar problemas de desequilibrio en la fase de centrifugado y conllevar vibraciones excesivas. Si esto ocurre:
 - a. interrumpa el programa y abra la puerta (consulte el capítulo "Uso diario");
 - b. redistribuya manualmente la carga para que las prendas estén espaciadas de manera uniforme por la cuba;
 - c. pulse el botón Inicio/Pausa. La fase de centrifugado continúa.
- Abotone las fundas de almohadas y cierre las cremalleras, los ganchos y los broches. Ate las correas, cordones, cordones, cintas y cualquier otro elemento suelto.
- No lave prendas sin dobladillos o desgarradas. Use una bolsa para lavadora para lavar las prendas pequeñas y delicadas (p. ej. sujetadores con aros, cinturones, medias, cordones, cintas, etc.).

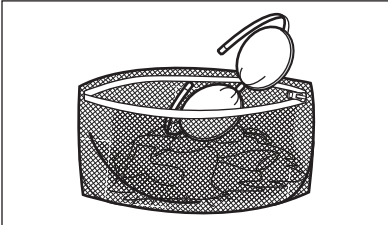

- Vacíe los bolsillos y despliegue las prendas.

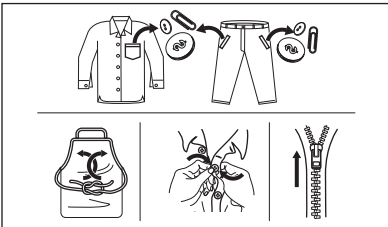

12.2 Manchas difíciles

Para algunas manchas, el agua y el detergente no son suficientes.

Se recomienda tratar previamente estas manchas antes de colocar las prendas en el aparato.

Existen quitamanchas especiales. Utilice el quitamanchas especial adecuado al tipo de mancha y tejido.

12.3 Tipo y cantidad de detergente

La elección del detergente y las cantidades adecuadas no solo afectan al rendimiento de lavado sino que además protegen el entorno y evitan vertidos:

- Utilice solo detergentes y otros tratamientos especialmente fabricados para lavadoras: Primero, siga estas reglas genéricas:
 - detergente en polvo para todo tipo de prendas, salvo las delicadas. Son preferibles los detergentes en polvo con lejía para ropa blanca y programas de higiene.
 - detergente líquido para todo tipo de tejidos o especial para lana, preferiblemente para programas de lavado a baja temperatura (60 °C máx.).
- La elección y la cantidad de detergente dependerá de: el tipo de tejido (delicados, lana, algodón, etc.), el color de la ropa, el tamaño de la carga, el grado de suciedad, la temperatura de lavado y la dureza del agua utilizada.
- Siga las instrucciones que encontrará en el envase de los detergentes o de otros tratamientos sin superar el nivel máximo indicado (**MAX**).
- No mezcle diferentes tipos de detergentes.
- Use menos detergente en los casos siguientes:
 - si la lavadora tiene poca carga
 - si la ropa no está muy sucia
 - hay gran cantidad de espuma durante el lavado.
- Cuando utilice tabletas o bolsitas de detergente, colóquelas siempre dentro del tambor, no en el dispensador de detergente.

La falta de detergente puede causar:

- resultados del lavado no satisfactorios,
- que la colada se vuelva gris,
- prendas grasientas.
- moho en el aparato.

El exceso de detergente puede provocar:

- espuma jabonosa
- efecto de lavado reducido,
- aclarado inadecuado.
- un mayor impacto para el medio ambiente.

12.4 Consejos ecológicos

A continuación ofrecemos algunos consejos para ahorrar agua y energía y ayudar a proteger el medio ambiente:

- **La ropa que no esté demasiado sucia** se puede lavar con un programa **sin prelavado** a fin de ahorrar detergente, agua y tiempo (y proteger el medio ambiente).
- Cargar el aparato a la **capacidad máxima indicada para cada programa ayuda a reducir el consumo de energía y agua.**
- Con un tratamiento previo adecuado es posible eliminar manchas y suciedad moderada, de manera que

la ropa se pueda lavar a menos temperatura.

- Para utilizar la cantidad correcta de detergente, consulte la cantidad recomendada por el fabricante del detergente y compruebe la dureza del agua de su sistema doméstico. Consulte "Dureza del agua".
- Ajuste la **máxima velocidad de centrifugado posible** para el programa de lavado seleccionado **antes de secar su ropa en una secadora.** ¡Así ahorrará energía durante el secado!

12.5 Dureza agua

Si la dureza del agua de su zona es alta o moderada, se recomienda usar un descalcificador de agua para lavadoras. En las zonas en las que la dureza del agua sea baja, no es necesario utilizar un descalcificador.

Póngase en comunicación con las autoridades correspondientes para conocer la dureza del agua de su zona.

Utilice la cantidad correcta de descalcificador. Siga las instrucciones que encontrará en el envase del producto.

13. MANTENIMIENTO Y LIMPIEZA



ADVERTENCIA!
Consulte los capítulos sobre seguridad.



Lea el capítulo detenidamente para hacer el mejor mantenimiento y cuidado.

13.1 Programa de limpieza periódica

La limpieza periódica ayuda a prolongar la vida útil de su aparato.

Después de cada ciclo, mantenga la puerta y el dosificador de detergente ligeramente entreabiertos para que circule el aire y se seque la humedad del interior del aparato: esto evitará el moho y los olores.

Si el aparato no se utiliza durante mucho tiempo: cierre el grifo de agua y desenchufe el aparato.

Programa indicativo de limpieza periódica:

Descalcificación	Dos veces al año
Lavado de mantenimiento	Una vez al mes
Limpieza de la junta de la tapa	Cada dos meses
Limpieza del tambor	Cada dos meses
Limpieza del dosificador de detergente	Cada dos meses

Limpieza del filtro de la bomba de desagüe	Dos veces al año
Limpieza del tubo de entrada y el filtro de la válvula	Dos veces al año

Los siguientes párrafos explican cómo debe limpiarse cada elemento.

13.2 Eliminación de objetos extraños



Asegúrese de que los bolsillos estén vacíos y que todos los elementos sueltos estén atados antes de ejecutar su ciclo. Consulte "Carga de la colada" en "Consejos".

Retire cualquier objeto extraño (como clips metálicos, botones, monedas, etc.) que pueda encontrar en los filtros y el tambor. Consulte los párrafos "Limpieza del tambor", "Limpieza de la bomba de desagüe" y "Limpieza del filtro del tubo de entrada y el filtro de la válvula". Si es necesario, póngase en contacto con el Centro de servicio técnico.

13.3 Limpieza del exterior

Limpe el aparato solo con agua templada y jabón suave. Seque completamente todas las superficies. No utilice un estropajo o cualquier otro material que pueda rayar.



PRECAUCIÓN!

No utilice alcohol, disolventes ni otros productos químicos.



PRECAUCIÓN!

No limpie las superficies metálicas con detergentes a base de cloro.

13.4 Descalcificación



Si la dureza del agua de su zona es alta o moderada, se recomienda usar un descalcificador de agua para lavadoras.

Examine periódicamente el tambor para comprobar si hay cal.

Los detergentes normales ya contienen descalcificadores de agua, pero se recomienda ejecutar un ciclo con el tambor vacío y usar un descalcificador ocasionalmente.



Siga siempre las instrucciones que encontrará en el envase del producto.

13.5 Lavado de mantenimiento

El uso repetido y prolongado de programas a baja temperatura puede provocar depósitos de detergente, restos de pelusa, acumulación de bacterias en el interior del tambor y la cuba. Esto podría causar malos olores y formación de moho. Para eliminar estos depósitos y limpiar la parte interior del aparato, realice un lavado de mantenimiento periódicamente (al menos una vez al mes):



Consulte el capítulo sobre limpieza del tambor.

13.6 Limpieza del tambor

Examine periódicamente el tambor para evitar la formación de óxido.

Limpe el tambor con un producto especial para acero inoxidable.



Siga siempre las instrucciones que encontrará en el envase del producto.

Para una limpieza a fondo:

- Saque todas las prendas del tambor.
- Realice un programa Algod. con la temperatura más alta. Vierta una pequeña cantidad de

detergente en polvo en el tambor vacío para eliminar cualquier residuo.

interna. Límpiela cuando sea necesario con un agente limpiador de amoníaco en crema sin rascar la superficie de la junta.

13.7 Junta de la tapa

Examine regularmente el sellado y elimine todos los objetos de la parte



Siga siempre las instrucciones que encontrará en el envase del producto.

13.8 Limpieza del dosificador de detergente

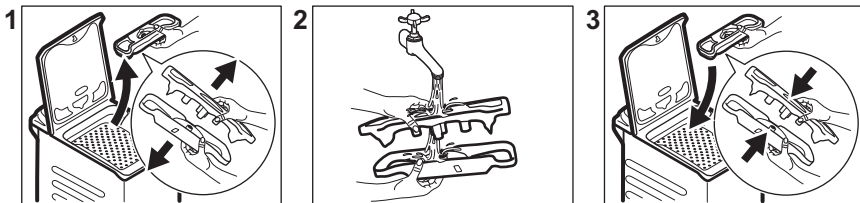

13.9 Limpieza del filtro de desagüe

Examine periódicamente el filtro de desagüe y asegúrese de que está limpio.

Limpie la bomba de desagüe si:

- El aparato no desagua.
- El tambor no gira.
- El aparato hace ruidos extraños debido al bloqueo de la bomba.
- La pantalla muestra el código de alarma **E20**



ADVERTENCIA!

- Desenchufe el aparato de la toma de red.
- No quite el filtro mientras el aparato esté en funcionamiento.
- No limpie la bomba si el agua del aparato está caliente. Espere a que se enfríe el agua.

Tenga siempre a mano un trapo para secar el agua que se derrame al extraer el filtro.

Siga estos pasos para limpiar la bomba:

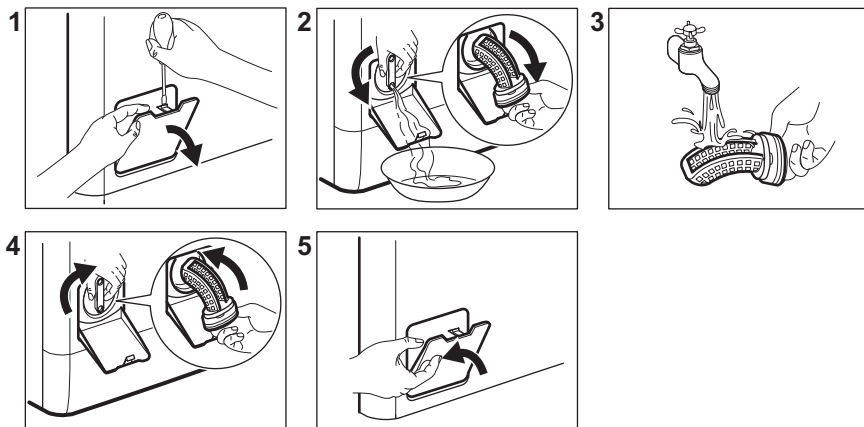

13.10 Limpieza del tubo de entrada y el filtro de la válvula

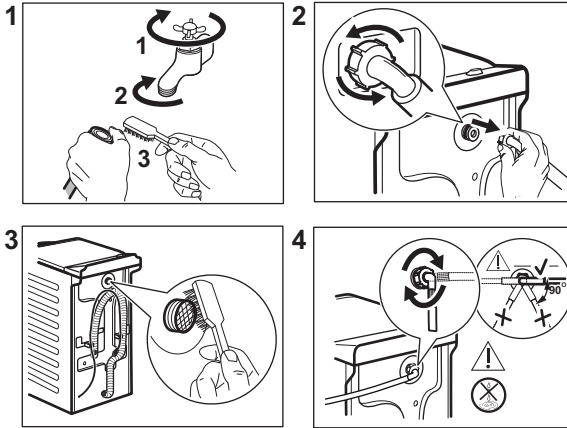

13.11 Desagüe de emergencia

Si el aparato no puede desaguar, realice el mismo procedimiento descrito en el apartado "Limpieza de la bomba de desagüe". Limpie la bomba si fuera necesario.

3. Coloque los dos extremos del tubo de entrada en un recipiente y deje que salga el agua.
4. Vacíe la bomba de descarga. Consulte el procedimiento de desagüe de emergencia.
5. Cuando la bomba esté vacía, coloque de nuevo la manguera.

13.12 Medidas anticongelación

Si el aparato está instalado en una zona donde la temperatura puede llegar a valores de 0 °C o inferiores, retire el agua restante del tubo de entrada y la bomba de desagüe.

1. Desenchufe el aparato de la toma de red.
2. Cierre la llave de paso.



ADVERTENCIA!

Asegúrese de que la temperatura es superior a 0°C antes de usar de nuevo el aparato.

El fabricante no se hace responsable de los daños derivados de las bajas temperaturas.

14. SOLUCIÓN DE PROBLEMAS



ADVERTENCIA!

Consulte los capítulos sobre seguridad.

14.1 Códigos de alarma y posibles fallos

El aparato no se pone en marcha ni se detiene durante el funcionamiento. Primero, intente buscar una solución al problema (consulte las tablas).



ADVERTENCIA!

Desenchufe el aparato antes de realizar cualquier comprobación.

Con algunos problemas, la pantalla muestra un código de alarma y el botón Inicio/Pausa  puede parpadear continuamente:

Problema	Posible solución
<p>E10 El aparato no carga agua correctamente.</p>	<ul style="list-style-type: none"> • Compruebe que el grifo esté abierto. • Asegúrese de que la presión del agua no sea demasiado baja. Solicite información a la compañía local de suministro de agua. • Compruebe que el grifo no esté obstruido. • Asegúrese de que la manguera de entrada no esté doblada, dañada ni retorcida. • Compruebe que la manguera de entrada de agua esté conectada correctamente. • Asegúrese de que el filtro de la manguera de entrada y el filtro de la válvula no estén obstruidos. Consulte 'Mantenimiento y limpieza'.
<p>E20 El aparato no desagua.</p>	<ul style="list-style-type: none"> • Compruebe que el desagüe no esté obstruido. • Asegúrese de que el tubo de desagüe no esté doblado ni retorcido. • Compruebe que el filtro de desagüe no está obstruido. Limpie el filtro si fuera necesario. Consulte "Mantenimiento y limpieza". • Compruebe que la manguera de desagüe está conectada correctamente. • Ajuste el programa de descarga si selecciona un programa sin fase de descarga. • Ajuste el programa de descarga si selecciona una opción que termine con agua en la cuba.
<p>E91 No hay comunicación entre los elementos electrónicos del aparato.</p>	<ul style="list-style-type: none"> • El programa no ha terminado correctamente o el aparato se ha apagado demasiado pronto. Apague la máquina y vuelva a ponerla en marcha • Si el código de alarma vuelve a aparecer, póngase en contacto con el Centro de servicio técnico.
<p>EKO La alimentación de la red es inestable.</p>	<ul style="list-style-type: none"> • Espere hasta que la corriente eléctrica se estabilice.

Si la pantalla muestra otros códigos de alarma, apague y encienda el aparato. Si el problema continúa, póngase en contacto con el Centro de servicio técnico.

En caso de que haya algún problema con la lavadora, consulte la siguiente tabla para ver las posibles soluciones.

Problema	Posible solución
El programa no se pone en marcha.	<ul style="list-style-type: none"> • Asegúrese de que el enchufe esté conectado a la toma de corriente. • Asegúrese de que la tapa del aparato y la puerta del tambor estén cerradas. • Asegúrese de que no hay ningún fusible dañado en la caja de fusibles. • Asegúrese de que se ha tocado Inicio/Pausa ▷ . • Si se ha ajustado el inicio diferido, cancele el ajuste o espere hasta el final de la cuenta atrás. • Desactive la función de bloqueo de seguridad para niños si está activada. • Compruebe la oposición del mando en el programa seleccionado.
El aparato se llena de agua y desagua inmediatamente.	<ul style="list-style-type: none"> • Asegúrese de que el tubo de desagüe se encuentra en la posición correcta. Es posible que la manguera esté demasiado baja. Consulte "Instrucciones de instalación".
La fase de centrifugado no funciona o el ciclo de lavado dura más de lo normal.	<ul style="list-style-type: none"> • Seleccione el programa de centrifugado. • Compruebe que el filtro de desagüe no está obstruido. Limpie el filtro si fuera necesario. Consulte "Mantenimiento y limpieza". • Ajuste manualmente las prendas en la cuba e inicie de nuevo la fase de centrifugado. Este problema puede deberse a problemas de equilibrio.
Hay agua en el suelo.	<ul style="list-style-type: none"> • Cerciórese de que los acoplamientos de los tubos de agua están bien apretados y de que no hay pérdidas de agua. • Compruebe que la manguera de entrada y el tubo de desagüe no están dañados. • Asegúrese de que usa el detergente adecuado y la cantidad correcta.
No se puede abrir la tapa del aparato.	<ul style="list-style-type: none"> • Asegúrese de que no se ha seleccionado un programa de lavado que termine con agua en la cuba. • Asegúrese de que el programa de lavado ha terminado. • Ajuste el programa de centrifugado o descarga si hay agua en el tambor. • Asegúrese de que el aparato no recibe electricidad. • Este problema puede deberse a un fallo del aparato. Póngase en contacto con el servicio técnico autorizado.
El aparato produce un ruido extraño y vibra.	<ul style="list-style-type: none"> • Compruebe que el aparato está correctamente nivelado. Consulte "Instrucciones de instalación". • Asegúrese de que se ha quitado el material de embalaje y los pasadores de transporte. Consulte "Instrucciones de instalación". • Añada más colada en el tambor. Es posible que la carga sea demasiado pequeña.

Problema	Posible solución
La duración del programa aumenta o disminuye durante la ejecución del programa.	<ul style="list-style-type: none"> • El SensiCare System puede ajustar la duración del programa en función del tipo y el tamaño de la colada. Consulte "Detección de carga SensiCare System" en el capítulo "Uso diario".
Los resultados del lavado no son satisfactorios.	<ul style="list-style-type: none"> • Aumente la cantidad de detergente o utilice otro diferente. • Use productos especiales para eliminar las manchas difíciles antes de lavar las prendas. • Asegúrese de ajustar la temperatura correcta. • Reduzca la carga.
Demasiada espuma en el tambor durante el ciclo de lavado.	<ul style="list-style-type: none"> • Reduzca la cantidad de detergente.

Una vez finalizada la revisión, encienda el aparato. El programa continuará a partir del punto en que se haya interrumpido. Si el problema se vuelve a producir, póngase en contacto con el Centro de servicio técnico. Los datos que necesita para el centro de servicio técnico se encuentran en la placa de características.

15. VALORES DE CONSUMO

15.1 Introducción



Consulte el enlace www.theenergylabel.eu para información detallada sobre la etiqueta energética.



El código QR de la etiqueta energética suministrada con el aparato proporciona un enlace web a la información relacionada con el rendimiento del aparato en la base de datos de EU EPREL. Guarde la etiqueta de energía como referencia junto con el manual de usuario y todos los demás documentos que se proporcionan con este aparato. También puede encontrar la misma información en EPREL utilizando el enlace <https://eprel.ec.europa.eu> y el nombre del modelo y el número de producto que se encuentra en la placa de características del aparato. Consulte el capítulo "Descripción del producto" para conocer la posición de la placa de características.

15.2 Leyenda

kg	Carga de la colada.	h:mm	Duración del programa.
kWh	Consumo de energía.	°C	Temperatura en la lavandería.
Litros	Consumo de agua.	rpm	Velocidad de centrifugado.
%	Humedad restante al finalizar la fase de centrifugado. Cuanto más alta es la velocidad de giro, más alto es el ruido y más baja es la humedad restante.		



Los valores y la duración del programa pueden variar dependiendo de las diferentes condiciones (por ejemplo, temperatura ambiente, temperatura y presión del agua, tamaño de la carga y tipo de ropa, tensión de alimentación) y también si se cambia el ajuste predeterminado de un programa.

15.3 Según el Reglamento de la Comisión UE 2019/2023

Eco 40-60 Programa	kg	kWh	Litros	h:mm	%	°C	rpm ¹⁾
Carga completa	6	0.940	47	3:17	53	47	1151
Media carga	3	0.518	37	2:35	53	39	1151
Cuarto de carga	1,5	0.260	29	2:35	55	25	1151

¹⁾ Velocidad de centrifugado máxima.

Consumo de energía en diferentes modos

Apagado (W)	Espera (W)	Inicio retardado (W)
0.48	0.48	4.00

El tiempo para el modo Apagado/Espera es de 15 minutos como máximo.

15.4 Programas comunes



Estos valores son solo indicativos.

Programa	kg	kWh	Litros	h:mm	%	°C	rpm ¹⁾
Algod. ²⁾ 90 °C	6	2.60	85	3:25	53	85	1200

Programa	kg	kWh	Litros	h:mm	%	°C	rpm ¹⁾
Algod. 60 °C	6	1.85	85	3:25	53	55	1200
Algod. ³⁾ 20 °C	6	0.40	85	2:45	53	20	1200
Sintéticos 40 °C	3	0.65	55	2:10	35	40	1200
Delicados ⁴⁾ 30 °C	2	0.35	50	1:00	35	30	1200
Lana/Lãs 30 °C	1	0.20	35	1:10	30	30	1200

- 1) Indicador de referencia de la velocidad de giro.
- 2) Adecuado para el lavado de tejidos muy sucios.
- 3) Adecuado para el lavado de ropa de algodón ligeramente sucia.
- 4) También funciona como un ciclo de lavado rápido para ropa ligeramente sucia.

16. GUÍA RÁPIDA

16.1 Uso diario

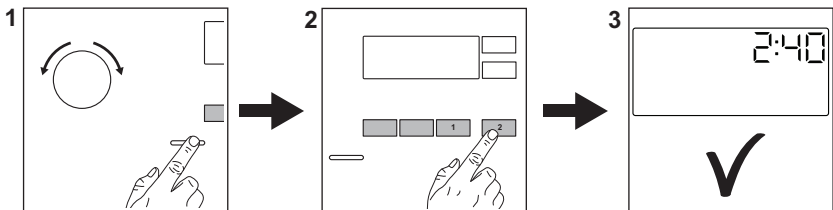

Conecte el enchufe a la toma de corriente.
 Abra la llave de paso.
 Cargue la ropa.
 Vierta el detergente y demás tratamientos en el compartimento correspondiente del dosificador de detergente.

1. Pulse el botón **On/Off** para encender el aparato. Gire el selector para ajustar el programa que desee.

2. Seleccione las opciones disponibles (1) con los botones táctiles correspondientes. Para iniciar el programa, toque el botón **Inicio/Pausa** (2).

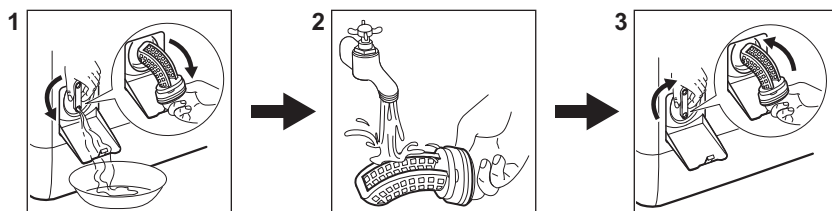

3. Se inicia el aparato.
 Al final del programa, retire la colada.
 Pulse el botón **On/Off** para apagar el aparato.

16.2 Limpieza del filtro de la bomba de desagüe



Limpie el filtro periódicamente y, sobre todo, si aparece el código de alarma **E20** en la pantalla.

16.3 Programas

Programas	Carga	Descripción del producto
Eco 40-60	6 kg	Algodón blanco y de color. Prendas con suciedad normal, muy sucias o poco sucias.
Algod.	6 kg	Algodón blanco y de color.
Sintéticos	3 kg	Prendas de tejidos sintéticos o mezclas.
Delicados	2 kg	Tejidos delicados como acrílicos, viscosa y poliéster.
Rápido	1,5 kg	Tejidos sintéticos y mixtos. Prendas poco sucias y prendas para refrescar.
Aclarado/Enxag.	6 kg	Todos los tejidos, excepto lanas y tejidos muy delicados. Programa para aclarar y centrifugar.
Centrif./Drenar	6 kg	Todos los tejidos, excepto lanas y tejidos muy delicados. Programa para centrifugar y descargar el agua.
Anti-Alergia	6 kg	Prendas de algodón blanco. Este programa ayuda a eliminar gérmenes y bacterias.
Anorak/Anoraque	2 kg	Una sola manta sintética, prendas con relleno, edredones, plumones.
 Seda	0,5 kg	Programa especial para prendas de seda y sintéticas mixtas.
 Lana/Läs	1 kg	Lana lavable a máquina, lana lavable a mano y delicados.

Programas	Carga	Descripción del producto
Sport	3 kg	Ropa deportiva.
 Outdoor	2 kg ¹⁾ 1 kg ²⁾	Ropa deportiva moderna de intemperie.
Denim	2 kg	Ropa vaquera.

1) Programa de lavado.

2) Programa de lavado y fase de impermeabilización.

17. ASPECTOS MEDIOAMBIENTALES

Recicle los materiales con el símbolo . Coloque el material de embalaje en los contenedores adecuados para su reciclaje. Ayude a proteger el medio ambiente y la salud pública, así como a reciclar residuos de aparatos eléctricos y electrónicos. No deseche los aparatos

marcados con el símbolo  junto con los residuos domésticos. Lleve el producto a su centro de reciclaje local o póngase en contacto con su oficina municipal.

ÍNDICE

1. INFORMAÇÕES DE SEGURANÇA.....	37
2. INSTRUÇÕES DE SEGURANÇA.....	39
3. DESCRIÇÃO DO PRODUTO.....	41
4. INFORMAÇÃO TÉCNICA.....	42
5. INSTALAÇÃO.....	42
6. PAINEL DE COMANDOS.....	45
7. SELECTOR E BOTÕES.....	46
8. PROGRAMAS.....	48
9. PROGRAMAÇÕES.....	53
10. ANTES DA PRIMEIRA UTILIZAÇÃO.....	54
11. UTILIZAÇÃO DIÁRIA.....	54
12. SUGESTÕES E DICAS.....	57
13. MANUTENÇÃO E LIMPEZA.....	59
14. RESOLUÇÃO DE PROBLEMAS.....	63
15. VALORES DE CONSUMO.....	66
16. GUIA RÁPIDO.....	68

ESTAMOS A PENSAR EM SI

Obrigado por ter adquirido um aparelho Electrolux. Escolheu um produto que traz com ele décadas de experiência profissional e inovação. Engenhoso e elegante, foi concebido a pensar em si. Assim, quando o utilizar, terá a tranquilidade de saber que obterá sempre ótimos resultados.

Bem-vindo(a) à Electrolux.

Visite o nosso site para:



Obter conselhos de utilização, folhetos, resolução de problemas e informações sobre assistência e reparações:

www.electrolux.com/support



Registe o seu produto para beneficiar de um serviço melhor:

www.registerelectrolux.com



Adquira acessórios, consumíveis e peças de substituição originais para o seu aparelho:

www.electrolux.com/shop

APOIO AO CLIENTE E ASSISTÊNCIA

Usar sempre peças sobressalentes de origem.

Sempre que contactar o nosso Centro de Assistência Técnica Autorizado, assegure que tem disponíveis os dados seguintes: Modelo, PNC, Número de série.

Esta informação encontra-se na placa de identificação.

 Aviso/Cuidado – Informações de segurança

 Informações gerais e sugestões

 Informações ambientais

Sujeito a alterações sem aviso prévio.

1. ⚠️ INFORMAÇÕES DE SEGURANÇA

Leia atentamente as instruções fornecidas antes de instalar e utilizar o aparelho. O fabricante não poderá ser responsabilizado por ferimentos ou danos resultantes de instalação incorreta ou utilização incorreta. Guarde sempre as instruções num sítio seguro e acessível para consultar no futuro.

1.1 Segurança de crianças e pessoas vulneráveis

- Este aparelho pode ser utilizado por crianças com 8 anos de idade ou mais velhas e por pessoas com capacidades físicas, sensoriais ou mentais reduzidas ou falta de experiência e conhecimento se forem supervisionadas ou instruídas no que respeita à utilização do aparelho de uma forma segura e compreenderem os perigos envolvidos.
- É necessário manter as crianças entre 3 e 8 anos de idade e pessoas com incapacidades muito extensas e complexas afastadas do aparelho, a menos que sejam constantemente vigiadas.
- É necessário manter as crianças com menos de 3 anos de idade afastadas do aparelho, a menos que sejam constantemente vigiadas.
- As crianças devem ser vigiadas para garantir que não brincam com o aparelho.
- Mantenha todos os materiais de embalagem fora do alcance das crianças e elimine-os de forma apropriada.
- Mantenha os detergentes fora do alcance das crianças.
- Mantenha as crianças e os animais domésticos afastados do aparelho quando a porta estiver aberta.
- A limpeza e a manutenção básica do aparelho não devem ser efetuadas por crianças sem supervisão.

1.2 Segurança geral

- Não altere as especificações deste aparelho.

- Este aparelho destina-se exclusivamente a utilizações domésticas ou semelhantes, tais como:
 - áreas de cozinha destinadas ao pessoal em lojas, escritórios e outros ambientes de trabalho;
 - por clientes de hotéis, motéis e outros ambientes do tipo residencial;
 - áreas de utilização comum em blocos de apartamentos ou em lavandarias.
- A carga máxima do aparelho é 6 kg. Não exceda a carga máxima para cada programa (consulte o capítulo "Programas").
- A pressão da água fornecida tem de estar entre um mínimo de 0,5 bar (0,05 MPa) e um máximo de 8 bar (0,8 MPa).
- A abertura de ventilação na base não deve ficar obstruída por tapete, carpete ou qualquer outro revestimento do piso.
- O aparelho deve ser ligado à rede de abastecimento de água com as mangueiras novas fornecidas com o aparelho ou com mangueiras novas fornecidas por um Centro de Assistência Técnica Autorizado.
- Não é permitido reutilizar uma mangueira antiga.
- Se o cabo de alimentação elétrica estiver danificado, deve ser substituído pelo fabricante, por um Centro de Assistência Técnica Autorizado ou por uma pessoa igualmente qualificada, para evitar perigos elétricos.
- Antes de qualquer operação de manutenção, desative o aparelho e desligue a ficha da tomada elétrica.
- Não utilize jactos de água e/ou vapor a alta pressão para limpar o aparelho.
- Limpe o aparelho com um pano húmido. Utilize apenas detergentes neutros. Não utilize produtos abrasivos, esfregões, solventes ou objetos metálicos.

2. INSTRUÇÕES DE SEGURANÇA

2.1 Instalação



A instalação deve cumprir com as regulamentações nacionais relevantes.

- Retire todos os materiais de embalagem e os parafusos de transporte incluindo bucha de borracha com espaçador de plástico.
- Guarde os parafusos de fixação para transporte num local seguro. Se o aparelho for transportado no futuro, é necessário instalar os parafusos para bloquear o tambor e evitar danos no interior do aparelho.
- Tenha sempre cuidado quando deslocar o aparelho porque ele é pesado. Utilize sempre luvas de proteção e calçado fechado.
- Siga as instruções de instalação fornecidas com o aparelho.
- Não instale nem utilize o aparelho se estiver danificado.
- Não instale nem utilize o aparelho em locais onde a temperatura seja inferior a 0 °C ou onde fique exposto às condições meteorológicas.
- O piso onde instala o aparelho deve ser plano, estável, resistente ao calor e estar limpo.
- Certifique-se de que existe circulação de ar entre o aparelho e o piso.
- Quando o aparelho estiver colocado na sua posição definitiva, verifique se está corretamente nivelado, com a ajuda de um nível de bolha. Se não estiver, regule os pés até ficar nivelado.
- Não instale o aparelho diretamente sobre um ralo de escoamento no chão.
- Não pulverize água sobre o aparelho e não o exponha a humidade excessiva.
- Não instale o aparelho em locais onde a tampa do aparelho não possa ser aberta na totalidade.
- Não coloque um recipiente fechado debaixo do aparelho para recolher eventuais fugas de água. Contacte um Centro de Assistência Técnica Autorizado para saber quais são os acessórios que pode utilizar.

2.2 Ligação elétrica



AVISO!

Risco de incêndio e choque eléctrico.

- O aparelho tem de ficar ligado à terra.
- Utilize sempre uma tomada devidamente instalada e à prova de choques eléctricos.
- Certifique-se de que os parâmetros indicados na placa de características são compatíveis com as características da alimentação eléctrica.
- Não utilize adaptadores de tomadas duplas ou triplas, nem cabos de extensão.
- Certifique-se de que não danifica a ficha e o cabo de alimentação eléctrica. Se for necessário substituir o cabo de alimentação, esta operação deve ser efectuada pelo nosso Centro de Assistência Técnica.
- Ligue a ficha à tomada eléctrica apenas no final da instalação. Certifique-se de que a ficha fica acessível após a instalação.
- Não toque no cabo de alimentação ou na ficha de alimentação com as mãos molhadas.
- Não puxe o cabo de alimentação para desligar o aparelho. Puxe sempre a ficha.

2.3 Ligação à rede de abastecimento de água

- A água fornecida não pode exceder os 25°C.
- Não danifique as manguerias da água.
- Antes de ligar o aparelho a canos novos, canos que não sejam usados há muito tempo, canos que tenham sido sujeitos a reparações ou canos que tenham recebido dispositivos novos (contador de água, etc.), deixe sair água até que saia limpa.
- Durante a primeira utilização do aparelho, certifique-se de que não existem fugas de água.
- Não utilize uma extensão de mangueria se a mangueria de entrada

for demasiado pequena. Contacte um Centro de Assistência Técnica para saber como substituir a mangueira de entrada.

- Quando retirar o aparelho da embalagem, é possível que saia água da mangueira de escoamento. Isto deve-se aos testes do aparelho com a utilização de água na fábrica.
- Pode prolongar a mangueira de escoamento até ao máximo de 400 cm. Contacte um Centro de Assistência Técnica Autorizado para obter informações sobre outras mangueiras de escoamento e extensões.
- Certifique-se de que a torneira fica acessível após a instalação.

2.4 Utilização



AVISO!

Risco de ferimentos, choque elétrico, incêndio, queimaduras ou danos no aparelho.

- Siga as instruções de segurança da embalagem do detergente.
- Não coloque produtos inflamáveis, nem objetos molhados com produtos inflamáveis, no interior, perto ou em cima do aparelho.
- Não utilize a máquina para lavar roupa que esteja muito suja com óleo, massa lubrificante ou outras substâncias gordurosas. Podem danificar as peças de borracha da máquina de lavar roupa. Lave a roupa previamente à mão antes de a colocar na máquina de lavar roupa.
- Certifique-se de que retira todos os objectos metálicos da roupa.

2.5 Assistência técnica

- Para reparar o aparelho, contacte o Centro de Assistência Técnica Autorizado. Utilize apenas peças sobressalentes originais.
- Note que uma reparação própria ou não profissional pode ter consequências para a segurança e anular a garantia.
- As peças sobressalentes que se seguem estarão disponíveis durante 10 anos após o modelo ter sido

descontinuado: motor e escovas do motor, transmissão entre o motor e o tambor, bombas, amortecedores de choques e molas, tambor de lavagem, cruzeta do tambor e rolamentos esféricos relacionados, filamento de aquecimento e elementos de aquecimento, incluindo bombas de calor, tubagem e equipamento relacionado incluindo mangueiras, válvulas, filtros e aquastops, placas de circuito impressas, visores eletrónicos, interruptores de pressão, termóstatos e sensores, software e firmware incluindo software de redefinição, porta, dobradiça e vedantes de porta, outros vedantes, unidade de bloqueio da porta, periféricos de plástico tais como dispensadores de detergente. Note que algumas destas peças de reposição só estão disponíveis para reparadores profissionais e que nem todas as peças de reposição são relevantes para todos os modelos.

- Relativamente à(s) lâmpada(s) no interior deste produto e às lâmpadas sobressalentes vendidas separadamente: Estas lâmpadas destinam-se a suportar condições físicas extremas em eletrodomésticos, tais como temperatura, vibração, humidade, ou destinam-se a sinalizar informação relativamente ao estado operacional do aparelho. Não se destinam a ser utilizadas em outras aplicações e não se adequam à iluminação de espaços domésticos.

2.6 Eliminação



AVISO!

Risco de ferimentos ou asfixia.

- Desligue o aparelho da alimentação eléctrica e do fornecimento de água.
- Corte o cabo de alimentação eléctrica do aparelho e elimine-o.
- Remova o trinco da porta para evitar que crianças ou animais de estimação fiquem presos no tambor.
- Elimine o equipamento em conformidade com os requisitos locais de eliminação de Resíduos de

Equipamentos Eléctricos e
Electrónicos (REEE).

3. DESCRIÇÃO DO PRODUTO

3.1 Funções especiais

A sua nova máquina de lavar roupa satisfaz todos os requisitos para um tratamento eficaz da roupa com baixo consumo de água, energia e detergente e irá cuidar dos tecidos.

- O **SensiCare System** ajusta automaticamente a duração do

programa à carga de roupa carregada no tambor para proporcionar resultados de lavagem perfeitos no mínimo de tempo possível. Leia o parágrafo “A detecção de carga SensiCare System” para mais detalhes.

3.2 Visão geral do aparelho

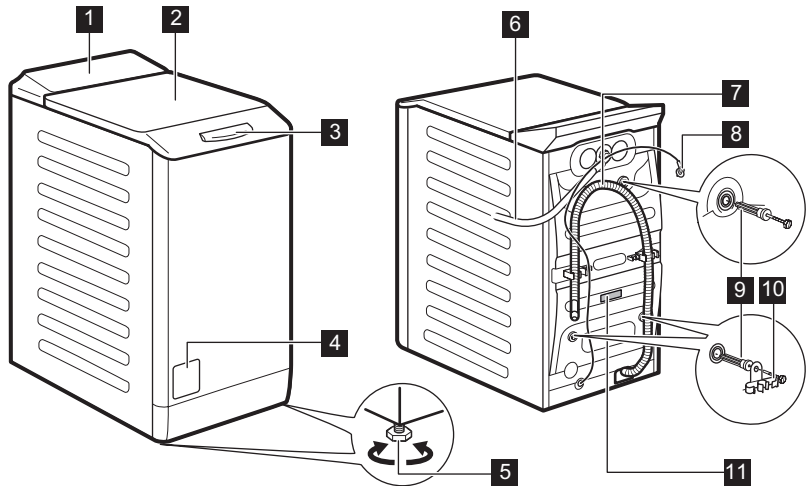

- | | |
|---|--|
| 1 Painel de comandos | 7 Mangueira de escoamento |
| 2 Tampa | 8 Cabo de alimentação eléctrica |
| 3 Pega da tampa | 9 Parafusos de transporte |
| 4 Filtro da bomba de escoamento | 10 Suporte da mangueira |
| 5 Pés de nivelamento do aparelho | 11 Placa de características |
| 6 Mangueira de entrada | |

Informação para registrar o produto.

A **placa de características** informa o nome do modelo (A), número do produto (B), características elétricas (C) e número de série (D).

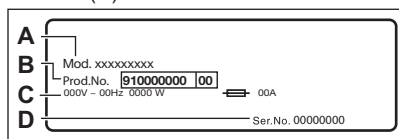

A **etiqueta de informação** informa o nome do modelo (A), número do produto (B) e número de série (C).

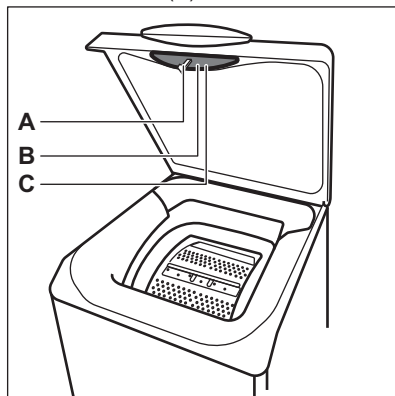

4. INFORMAÇÃO TÉCNICA

Dimensão	Largura/ Altura/ Profundidade total	39,7 cm /90,8 cm /59,9 cm
Ligação elétrica	Voltagem Potência total Fusível Frequência	230 V 2200 W 10 A 50 Hz
Nível de proteção contra a entrada de partículas sólidas e humidade garantido pela tampa de proteção, exceto onde o equipamento de baixa voltagem não tenha proteção contra humidade		IPX4
Pressão do abastecimento de água	Mínima Máxima	0,5 bar (0,05 MPa) 8 bar (0,8 MPa)
Fornecimento de água ¹⁾		Água fria
Carga máxima	Algod.	6 kg
Velocidade de centrifugação	Velocidade de centrifugação máxima	1151 rpm

¹⁾ Ligue a mangueira de entrada de água a uma torneira de água com rosca de 3/4" .

5. INSTALAÇÃO



AVISO!
Consulte os capítulos relativos à segurança.

5.1 Desembalar e posicionar

1.

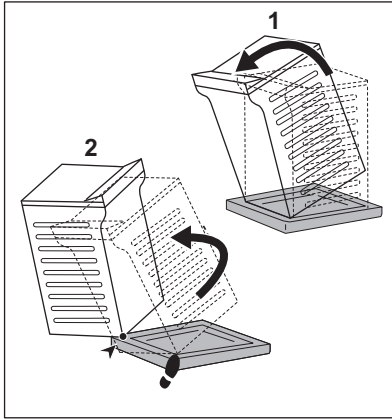

2.

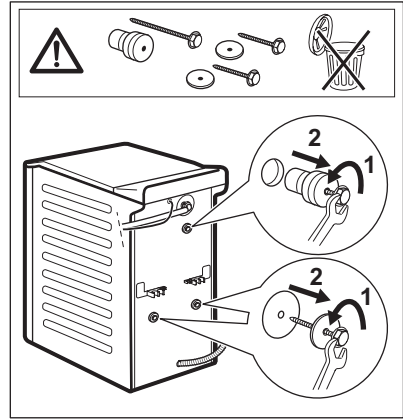

3.

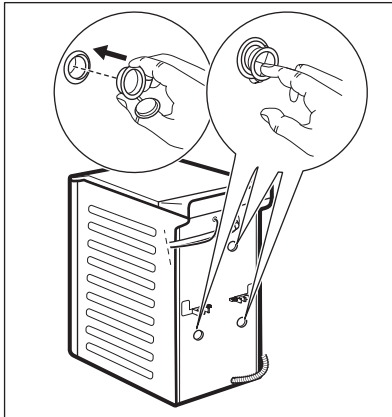

4.

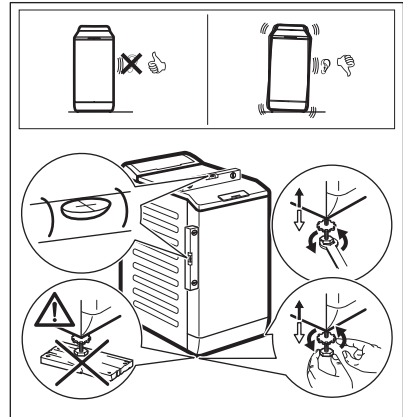

Recomendamos que guarde o material de embalagem e os parafusos de transporte para quando transportar o aparelho.

Regule o aparelho corretamente para prevenir vibração, ruído e movimento do aparelho enquanto funciona.



AVISO!
 Não coloque cartão, madeira ou materiais semelhantes debaixo dos pés do aparelho para o nivelar.

5.2 Mangueira de entrada

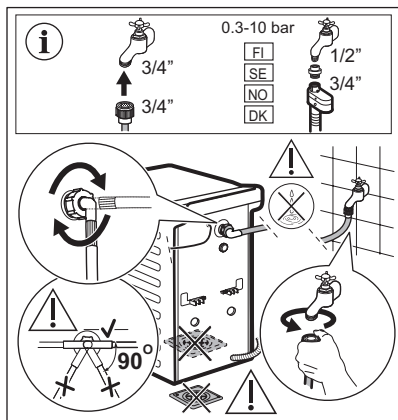

Os acessórios entregues com o aparelho podem variar dependendo do modelo.

- i** Certifique-se de que as mangueiras não estão danificadas e que não existem fugas nas uniões. Não utilize uma extensão de mangueira se a mangueira de entrada for demasiado pequena. Contacte o centro de assistência se for necessário substituir a mangueira de entrada.

5.3 Escoamento da água

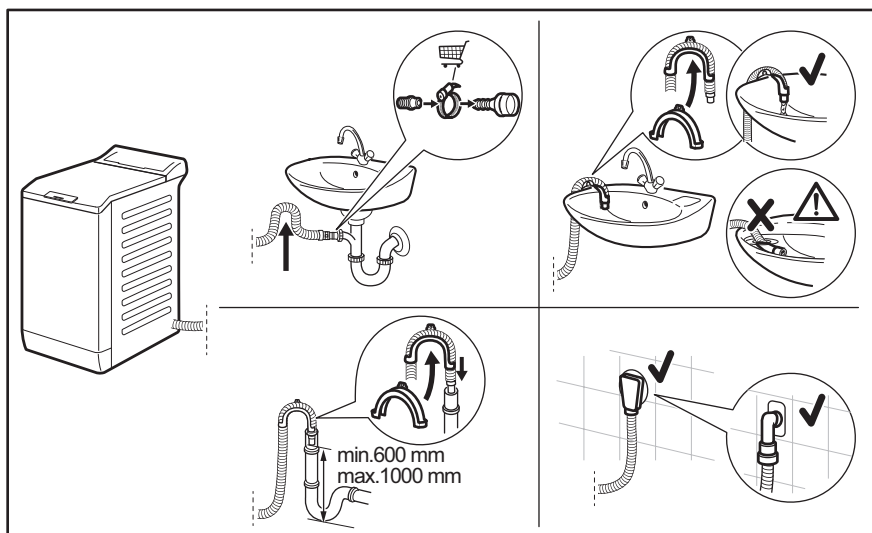

A mangueira de escoamento deve ficar a uma altura não inferior a 600 mm nem superior a 1000 mm.

Pode prolongar a mangueira de escoamento até ao máximo de 4000 mm. Contacte um Centro de Assistência Técnica Autorizado para obter informações sobre outras mangueiras de escoamento e extensões.

5.4 Ligação elétrica

No final da instalação, pode ligar a ficha à tomada elétrica.

A placa de características e o capítulo "Dados técnicos" indicam as características elétricas necessárias. Certifique-se de que são compatíveis com a fonte de alimentação elétrica.

Verifique se a instalação elétrica de sua casa suporta a carga máxima necessária, tendo também em conta quaisquer outros aparelhos em funcionamento.

Ligue a máquina a uma tomada ligada à terra.

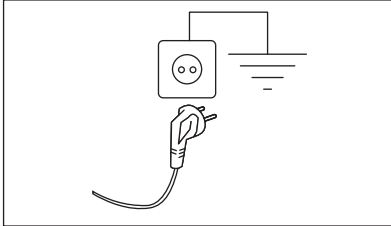

O cabo de alimentação deve estar acessível após a instalação da máquina

Para qualquer trabalho elétrico necessário para instalar este aparelho, contacte o nosso Centro de Assistência Técnica Autorizado.

O fabricante rejeita qualquer responsabilidade por danos ou ferimentos causados pelo não cumprimento da precaução de segurança acima referida.

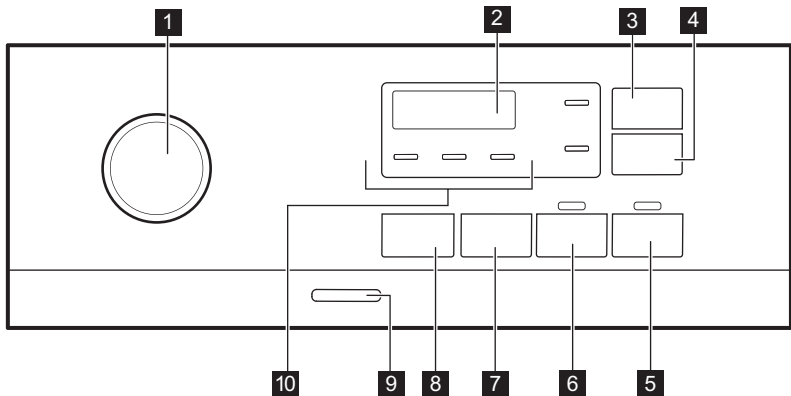

6. PAINEL DE COMANDOS

6.1 Descrição do painel de comandos



- | | |
|--|------------------------------------|
| 1 Seletor de programas | 8 Temp. °C (botão tátil) |
| 2 Visor | 9 On/Off (botão de pressão) |
| 3 Extra Rápido (botão tátil) | 10 Indicadores: |
| 4 Início Diferido (botão tátil) | • Extra Aclar./Enxag. |
| 5 Início/Pausa (botão tátil) | • Silêncio |
| 6 Pre-Lava. (botão tátil) | • Cuba cheia |
| 7 Centrif. botão tátil da opção de redução da | |

6.2 Visor

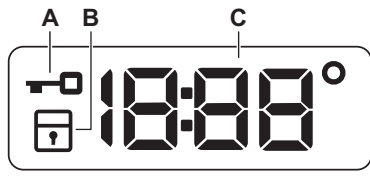
	<p>A  Indicador de tampa bloqueada.</p> <p>B  Indicador de bloqueio de segurança para crianças.</p>
	<p>C 18:38° O indicador digital pode apresentar:</p> <ul style="list-style-type: none"> • Duração do programa (por exemplo, 2:40). • Tempo de atraso (por exemplo, 2h). • Fim do ciclo (0:00). • Código de aviso (por exemplo, E20). • Temperatura (38°). • Velocidade de centrifugação (1838, indicador de “Sem centrifugação” ---).

7. SELECTOR E BOTÕES

7.1 Introdução



As opções/funções não estão disponíveis com todos os programas de lavagem. Verifique a compatibilidade entre as opções/funções e os programas de lavagem na “Tabela de programas”. O aparelho não permite a selecção de opções/funções incompatíveis em conjunto, porque algumas opções/funções excluem outras.

7.2 Extra Rápido

Esta opção pode ser recomendada para encurtar a duração do programa.

Utilize esta função para peças com sujidade normal ou ligeira ou para refrescar peças.

Toque neste botão **uma vez** para diminuir a duração.

Se a carga de roupa for pequena, toque neste botão **duas vezes** para seleccionar um programa mais rápido.

Após cada toque, o visor apresenta a nova duração do programa. O indicador correspondente acende. Esta opção não está disponível com todos os programas. Para saber mais, consulte a compatibilidade das opções com os programas no capítulo “Programas”.

7.3 Início Diferido

Com esta opção, pode atrasar o início de um programa para uma hora mais conveniente.

Toque repetidamente no botão para seleccionar o atraso pretendido. O tempo aumenta em passos de 1 hora até 20 horas.

Após tocar no botão Início/Pausa , o indicador correspondente acende e o aparelho inicia a contagem decrescente do tempo de atraso seleccionado. A tampa fica bloqueada.

7.4 Início/Pausa

Toque no botão Início/Pausa  para iniciar ou parar o funcionamento do

aparelho ou interromper um programa em curso.

7.5 Pre-Lava.

Com esta opção, pode adicionar uma fase de pré-lavagem a um programa de lavagem.

O indicador correspondente acende.

- Utilize esta opção para adicionar uma fase de pré-lavagem a 30 °C antes da fase de lavagem.
Esta opção é recomendada para roupa com bastante sujidade, especialmente se tiver areia, pó, lama ou outras partículas sólidas.

 Esta opção pode aumentar a duração do programa.

7.6 Centrif.

Quando seleccionar um programa, o aparelho selecciona automaticamente a velocidade de centrifugação máxima permitida, exceto no programa Denim.

Prima este botão para seleccionar outras opções de centrifugação:

- **Diminuir a velocidade de centrifugação.** O visor mostra apenas as velocidades de centrifugação disponíveis com o programa seleccionado.
- O visor apresenta **Sem centrifugação — —**.
Selecione esta opção para eliminar todas as fases de centrifugação. O aparelho executa apenas a fase de escoamento do programa de lavagem seleccionado. Selecione esta opção quando lavar tecidos delicados. A fase de enxaguamento utiliza mais água em alguns programas de lavagem.
- **Cuba cheia** . O indicador correspondente acende.
A centrifugação final não é efetuada. A água do último enxaguamento não é escoada para evitar que os tecidos fiquem enrugados. O programa de lavagem termina com a água no tambor.
A tampa permanece bloqueada e o tambor roda regularmente para

reduzir os vincos. É necessário escoar a água para desbloquear a tampa.

Se tocar no botão Início/Pausa , o aparelho executa a fase de centrifugação e escoar a água.

- **Silêncio** . O indicador correspondente acende.
As fases de centrifugação intermédia e final são suprimidas e o programa termina com a água no tambor. Isto ajuda a reduzir os vincos. A tampa permanece bloqueada. O tambor roda regularmente para reduzir os vincos. É necessário escoar a água para desbloquear a tampa.
Uma vez que o programa é muito silencioso, é adequado para o período noturno em que as tarifas de electricidade são inferiores. Em alguns programas, os enxaguamentos são realizados com mais água.

Se tocar no botão Início/Pausa , o aparelho executa apenas a fase de escoamento.

 O aparelho escoar a água automaticamente após cerca de 18 horas.

7.7 Temp. °C

Quando seleccionar um programa de lavagem, o aparelho propõe automaticamente uma temperatura predefinida.

Toque repetidamente neste botão até que o visor indique a temperatura pretendida.

Quando o visor apresentar o indicador --°, o aparelho não aquece a água.

7.8 On/Off

Prima este botão durante alguns segundos para activar ou desactivar o aparelho. O aparelho emite dois sons diferentes quando é activado ou desactivado.

Uma vez que a função Stand-by (Espera) desactiva automaticamente o aparelho após alguns minutos para diminuir o consumo de energia, pode ser



necessário activar o aparelho novamente.





Para saber mais, consulte a secção “Stand-by (Espera)” no capítulo “Utilização diária”.

8. PROGRAMAS

8.1 Tabela de programas

Programa Temperatura predefinida Gama de tem- peratura	Velocida- de de cen- trifugação de refe- rência Intervalo de veloci- dade de centrifu- gação (rpm)	Carga máxi- ma	Descrição do programa (Tipo de carga e nível de sujidade)
Eco 40-60 40 °C 1)	1200 rpm (1200 – 400)	6 kg	Algodão branco e de cores resistentes. Peças com sujidade normal. O consumo de energia diminui e o tempo do programa de lavagem aumenta, garantindo bons resultados de lavagem..
Algod. 40 °C 90 °C – Fria	1200 rpm (1200 – 400)	6 kg	Algodão branco e de cor. Sujidade normal e intensa.
Sintéticos 40 °C 60 °C – Fria	1200 rpm (1200 – 400)	3 kg	Artigos de tecido sintético ou misto. Peças com sujidade normal.
Delicados 30 °C 40 °C – Fria	1200 rpm (1200 – 400)	2 kg	Tecidos delicados, como acrílico, viscose e poliéster, bem como tecidos mistos que precisam de lavagem suave. Para roupa com sujidade normal e ligeira.
Rápido 30 °C	800 rpm (800 – 400)	1,5 kg	Artigos de tecido sintético e misto. Peças com sujidade ligeira e peças para refrescar.
Aclarado/ Enxag.	1200 rpm (1200 – 400)	6 kg	Todos os tecidos, exceto lãs e tecidos muito delicados. Programa para enxaguar e centrifugar a roupa. A velocidade de centrifugação predefinida é a dos programas de algodão. Reduza a velocidade de centrifugação de acordo com o tipo de roupa. Se necessário, selecione a opção Extra Aclar./Enxag. e adicione enxaguamentos. O aparelho efetua enxaguamentos delicados e uma centrifugação curta com velocidade de centrifugação baixa.

Programa Temperatura predefinida Gama de tem- peratura	Velocida- de de cen- trifugação de refe- rência Intervalo de veloci- dade de centrifu- gação (rpm)	Carga máxi- ma	Descrição do programa (Tipo de carga e nível de sujidade)
Centrif./Drenar	1200 rpm (1200 – 400)	6 kg	Todos os tecidos, exceto lãs e tecidos de- licados. Para centrifugar a roupa e escoar a água do tambor.
Anti-Alergia 60 °C	1200 rpm (1200 – 400)	6 kg	Peças de algodão branco. Este programa elimina os microorganismos graças a uma fa- se de lavagem com a temperatura mantida acima de 60 °C durante vários minutos. Isto ajuda a eliminar germes, bactérias e outros microorganismos e partículas. Uma fase de enxaguamento adicional garante a remoção total dos resíduos de detergente e de sub- stâncias alergénicas/pólen. Desta forma, a la- vagem é mais eficaz.
Anorak/Anora- que 40 °C 60 °C – Fria	800 rpm (800 – 400)	2 kg	Programa especial para uma peça sintética, como um casaco de penas, cobertor sinté- tico, edredão, colcha , etc.
Seda  30 °C	800 rpm (800 – 400)	0,5 kg	Programa especial para peças de seda e te- cidos sintéticos mistos.
Lana/Lãs   40 °C 40 °C – Fria	1200 rpm (1200 – 400)	1 kg	Lãs laváveis na máquina, lãs de lavar à mão e outros tecidos com o símbolo de cui- dado “lavar à mão” ² .
Sport 30 °C 40 °C – Fria	1200 rpm (1200 – 400)	3 kg	Vestuário desportivo de tecidos mistos. Peças com sujidade ligeira ou peças para re- frescar.

Programa Temperatura predefinida Gama de tem- peratura	Velocida- de de cen- trifugação de refe- rência Intervalo de veloci- dade de centrifu- gação (rpm)	Carga máxi- ma	Descrição do programa (Tipo de carga e nível de sujidade)
Outdoor  30 °C 40 °C – Fria	1200 rpm (1200 – 400)	2 kg ³⁾ 1 kg ⁴⁾	 Não utilize amaciador e certifi- que-se de que não existem resí- duos de amaciador no distribuidor de detergente. <p>Vestuário desportivo sintético. Este progra- ma foi concebido para lavar suavemente ves- tuário desportivo de exterior moderno e tam- bém é adequado para vestuário desportivo de ginásio, ciclismo, jogging e semelhantes. A carga de roupa recomendada é 2 kg.</p> <p>Tecidos à prova de água, tecidos à prova de água mas permeáveis ao ar e tecidos repelentes de água. Este programa também pode ser utilizado como ciclo de revitalização de vestuário repelente de água, porque foi concebido especificamente para tratar vestuá- rio revestido com material hidrófobo. Para executar o ciclo de revitalização do material repelente de água, proceda assim:</p> <ul style="list-style-type: none"> • Coloque o detergente de lavagem no com- partimento . • Coloque um restaurador especial de mate- rial repelente de água no compartimento do amaciador da gaveta . • Reduza a carga de roupa para 1 kg. <p> Para obter os melhores resulta- dos com a ação de revitalização do material repelente de água, seque a roupa num secador de roupa com o programa de seca- gem Outdoor (se disponível e se a etiqueta do vestuário permitir a secagem em secador de roupa).</p>

Programa Temperatura predefinida Gama de temperatura	Velocidade de centrifugação de referência Intervalo de velocidade de centrifugação (rpm)	Carga máxima	Descrição do programa (Tipo de carga e nível de sujidade)
Denim 30 °C 40 °C – Fria	800 rpm (1200 – 400)	2 kg	Programa especial roupa de ganga com uma fase de lavagem delicada para minimizar as manchas e o desbotamento das cores. Para melhorar o cuidado, recomenda-se uma carga reduzida.

1) De acordo com o regulamentação da UE 2019/2023, este programa a 40 °C pode limpar de forma normal e em conjunto roupa suja de algodão declarada lavável a 40 °C ou a 60 °C no mesmo ciclo.



Para a temperatura alcançada na roupa, a duração do programa e outros dados, consulte o capítulo "Valores de consumo".

Os programas mais eficientes em termos de consumo de energia são geralmente aqueles que são executados a temperaturas mais baixas e com uma duração mais longa.

2) Durante este ciclo, o tambor roda lentamente para garantir uma lavagem suave. Pode parecer que o tambor não roda ou não roda apropriadamente, mas tal é normal para este programa.

3) Programa de lavagem.

4) Programa de lavagem e fase de impermeabilização.

Compatibilidade das opções com os programas

Programa	OPÇÕES Centrif.	- - -				Pre-Lava.	Início Diferido	Extra Rápido
Eco 40-60	■	■	■	■	■	■	■	■
Algod.	■	■	■	■	■	■	■	■
Sintéticos	■	■	■	■	■	■	■	■
Delicados	■	■	■	■	■		■	
Rápido	■	■	■				■	
Aclarado/Enxag.	■	■	■		■		■	

Programa	OPÇÕES	Centrif.	---				Pre-Lava.	Início Diferido	Extra Rápido
Centrif./Drenar ¹⁾		■	■					■	
Anti-Alergia		■	■	■		■	■	■	
Anorak/Anoraque		■	■					■	
Seda		■	■					■	
Lana/Lãs		■	■	■				■	
Sport		■	■	■		■	■	■	
Outdoor		■	■	■		■		■	
Denim		■	■	■	■	■		■	

¹⁾ Defina a velocidade de centrifugação. Certifique-se de que é adequada para o tipo de tecido que vai lavar. Se definir a opção "Sem centrifugação", apenas está disponível a fase de escoamento.

Detergentes adequados para programas de lavagem

Programa	Detergente universal em pó ¹⁾	Detergente universal líquido	Detergente líquido para tecidos de cor	Lãs delicadas	Detergente especial
Eco 40-60	▲	▲	▲	--	--
Algod.	▲	▲	▲	--	--
Sintéticos	▲	▲	▲	--	--
Delicados	--	--	--	▲	▲
Rápido	--	▲	▲	--	--
Anti-Alergia	▲	▲	--	--	▲
Anorak/Anoraque	--	--	--	▲	▲
Seda	--	--	--	▲	▲
Lana/Lãs	--	--	--	▲	▲
Sport	--	▲	▲	--	▲

Programa	Detergente universal em pó ¹⁾	Detergente universal líquido	Detergente líquido para tecidos de cor	Lãs delicadas	Detergente especial
Outdoor 	--	--	--	▲	▲
Denim	--	--	▲	▲	▲

1) A uma temperatura superior a 60 °C, recomenda-se a utilização de detergente em pó.

▲ = Recomendado

-- = Não recomendado

8.2 Woolmark Apparel Care - Azul



O ciclo de lavagem de lã desta máquina foi aprovado pela The Woolmark Company para a lavagem de vestuário de lã com a etiqueta "Lavar à mão", desde que as peças sejam lavadas de acordo com as instruções publicadas pelo fabricante desta máquina de lavar roupa. Siga as instruções de secagem e outras instruções que existirem nas etiquetas do vestuário. M1145

O símbolo da Woolmark é uma marca de certificação em muitos países.

9. PROGRAMAÇÕES

9.1 Sinais sonoros

Este aparelho emite sinais sonoros diferentes nas seguintes situações:

- Quando o aparelho é ativado (som especial curto).
- Quando o aparelho é desativado (som especial curto).
- Quando os botões são tocados (som de clique).
- Quando é efetuada uma selecção inválida (3 sons curtos).
- Quando o programa termina (sequência de sons durante 2 minutos).
- Quando o aparelho tem uma anomalia (sequência de sons curtos durante 5 minutos).

Para **desativar/ativar** os sinais sonoros definem um dos programas, toque no Time Save e a luz piloto Delay Start em simultâneo durante cerca de 2 segundos. O visor mostra On/Off



Se desativar os sinais sonoros, estes só continuarão a ser emitidos quando o aparelho tiver uma anomalia.

9.2 Bloqueio para crianças

Com esta opção, pode impedir que as crianças brinquem com o painel de comandos.

- Para **activar/desactivar** esta opção, prima continuamente o botão Spin até que  **se acenda/apague** no visor. O aparelho mantém a selecção desta opção mesmo após ser desligado.

A função de Bloqueio para Crianças poderá não estar disponível durante alguns segundos após a activação do aparelho.

9.3 Extra Aclar./Enxag. permanente

Com esta opção, pode ter sempre um enxaguamento extra quando seleccionar um novo programa.

- Para **ativar/desativar** esta opção, prima continuamente o botão Prewash até que o indicador correspondente  **se acenda/apague**.

10. ANTES DA PRIMEIRA UTILIZAÇÃO

1. Certifique-se de que existe alimentação eléctrica e que a torneira da água está aberta.
2. Coloque uma pequena quantidade de detergente no compartimento do detergente que está marcado com .

3. Seleccione e inicie um programa para algodão com a temperatura mais elevada e sem roupa no tambor.

Isto remove toda a sujidade do tambor e da cuba.

11. UTILIZAÇÃO DIÁRIA



AVISO!

Consulte os capítulos relativos à segurança.

11.1 Activar o aparelho

1. Ligue a ficha na tomada eléctrica.
2. Abra a torneira da água.
3. Prima o botão On/Off para activar o aparelho.

É emitida uma pequena melodia.

11.2 Carregar roupa

1. Abra a tampa do aparelho.
2. Prima o botão **A**.

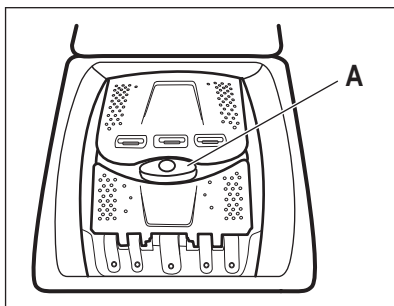

O tambor abre automaticamente.

3. Coloque a roupa no tambor, uma peça de cada vez.
4. Deve sacudir a roupa antes de a colocar no aparelho.

Certifique-se de que não coloca demasiada roupa no tambor.

5. Feche o tambor e a tampa.



CUIDADO!

Antes de fechar a tampa do aparelho, certifique-se de que fechou o tambor corretamente.

11.3 Compartimentos de detergente. Utilizar detergente e aditivos

1. Meça os detergentes especificados e o amaciador.
2. Coloque o detergente e o amaciador nos respetivos compartimentos.



Respeite as instruções indicadas nas embalagens dos detergentes, mas recomendamos que não exceda o nível máximo indicado. Esta quantidade garante os melhores resultados de lavagem.



Quando utilizar detergentes líquidos, adicione-os numa esfera doseadora (fornecida pelo fabricante do detergente). Coloque a esfera doseadora no interior do tambor da máquina, por cima das peças de roupa.

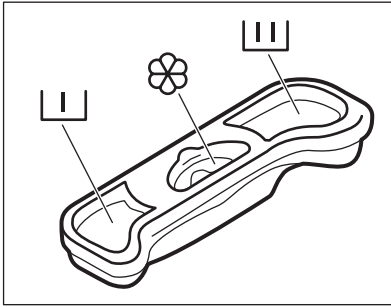

I Compartimento de detergente para a fase de pré-lavagem.

II Compartimento de detergente para a fase de lavagem.

Compartimento para aditivos líquidos (amaciador de roupa, goma).
A marca **M** é o nível máximo para a quantidade de aditivos líquidos.

11.4 Selecionar um programa

1. Rode o seletor de programas para selecionar o programa de lavagem pretendido.

O indicador do botão Início/Pausa pisca. O visor apresenta uma duração do programa indicativa.

2. Para alterar a temperatura e/ou a velocidade de centrifugação, toque nos botões correspondentes.
3. Se desejar, selecione uma ou mais opções tocando nos botões correspondentes.

Se uma seleção **não for possível**, o aparelho emite sinais sonoros.

11.5 Iniciar um programa

Toque no botão Início/Pausa para iniciar o programa. Não é possível iniciar o programa se o indicador do botão não estiver a piscar (por exemplo, o seletor de programa pode não estar na posição certa).

O indicador correspondente deixa de piscar e fica aceso.

O programa inicia e a porta é bloqueada.

O visor apresenta o indicador .



A bomba de escoamento pode funcionar durante algum tempo enquanto o aparelho faz o enchimento com água.

11.6 Iniciar um programa com início diferido

1. Toque no botão Início Diferido até o visor apresentar o tempo de atraso pretendido. O indicador correspondente acende.



2. Toque no botão Início/Pausa . O aparelho bloqueia a tampa e inicia a contagem decrescente do início diferido.

O visor apresenta o indicador . Quando a contagem decrescente terminar, o programa inicia automaticamente.

Cancelar o início diferido com a contagem decrescente já iniciada



Para cancelar o início diferido:

1. Toque no botão Início/Pausa para colocar o aparelho em pausa. O indicador correspondente pisca.

2. Toque repetidamente no botão Início Diferido até que o visor apresente .
3. Toque novamente no botão Início/Pausa  para iniciar o programa imediatamente.

Alterar o início diferido com a contagem decrescente já iniciada

Para alterar o início diferido:

1. Toque no botão Início/Pausa  para colocar o aparelho em pausa. O indicador correspondente pisca.
2. Toque repetidamente no botão Início Diferido até o visor apresentar o tempo de atraso pretendido.
3. Toque novamente no botão Início/Pausa  para iniciar a nova contagem decrescente.

11.7 SensiCare System deteção de carga

Depois de tocar no botão Início/Pausa .



1. O SensiCare System inicia a detecção do peso da carga para calcular a duração real do programa. Durante esta fase, os dois pontos que separam as horas e os minutos estão a piscar.
2. Após cerca de 15-20 minutos, é apresentada a nova duração do ciclo. O aparelho ajusta automaticamente a duração do programa em função da carga, para conseguir resultados perfeitos de lavagem, no mínimo tempo possível.



O SensiCare System não está disponível com todos os programas, tais como: Lana/Lãs, Rápido e programas com ciclos curtos.

11.8 Interromper um programa e alterar as opções

Durante o funcionamento de um programa, é possível alterar **apenas algumas** opções:

1. Toque no botão Início/Pausa . O indicador correspondente pisca.
2. Altere as opções. As informações indicadas no visor mudam em conformidade.
3. Toque novamente no botão Início/Pausa . O programa de lavagem continua.

11.9 Cancelar um programa em curso

1. Prima o botão On/Off para cancelar o programa e desactivar o aparelho.
2. Prima o botão On/Off novamente para activar o aparelho.



Se a fase SensiCare System já tiver sido executada e o enchimento com água já tiver iniciado, o novo programa inicia **sem repetir a fase SensiCare System**. A água e o detergente não são escoados para evitar desperdício.

Existe uma forma alternativa de cancelar:

1. Rode o selector para a posição "Reset" • (Reposição).
2. Aguarde 1 segundo. O visor apresenta ---.

Já pode seleccionar um novo programa de lavagem.

11.10 Fim do programa

Quando o programa terminar, o aparelho para automaticamente. São emitidos sinais sonoros (caso estejam ativos). O visor apresenta .

O indicador do botão Início/Pausa  apaga-se.

A tampa é desbloqueada e o indicador  apaga-se.

1. Prima o botão On/Off para desativar o aparelho.

Cinco minutos após o fim do programa, a função de poupança de energia desativa automaticamente o aparelho.







Quando ativar o aparelho novamente, o visor mostra o final do programa anterior. Rode o seletor de programas para seleccionar um novo ciclo.

2. Retire a roupa do aparelho.
3. Certifique-se de que o tambor fica vazio.
4. Mantenha a tampa e o distribuidor de detergente entreabertos para evitar bolores e odores.
5. Feche a torneira da água.



11.11 Escoar a água após o fim do ciclo

Se tiver escolhido um programa ou uma opção que não escoa a água do último enxaguamento, o programa termina, mas:

- A área de tempo indica  e o visor indica que a tampa está bloqueada .
- O tambor continua a rodar regularmente para evitar vincos na roupa.
- A tampa permanece bloqueada.
- Deve escoar a água para poder abrir a tampa:

1. Se necessário, toque no botão Centrif. para seleccionar uma velocidade de centrifugação inferior à que o aparelho sugere.
2. Prima o botão Início/Pausa :
 - Se tiver seleccionado Cuba cheia  o aparelho escoar a água e faz a centrifugação.

- Se tiver seleccionado Silêncio , o aparelho apenas escoar a água.

O indicador da opção Cuba cheia  e Silêncio  desaparece.

3. Quando o programa terminar e o indicador de bloqueio da tampa  se apagar, pode abrir a tampa.
4. Prima o botão On/Off durante alguns segundos para desativar o aparelho.

11.12 Opção Stand-by (Espera)

A função Stand-by (Espera) desactiva automaticamente o aparelho para diminuir o consumo de energia quando:

- O aparelho não é utilizado durante 5 minutos. Prima o botão On/Off para activar novamente o aparelho.
- 5 minutos após o fim do programa de lavagem Prima o botão On/Off para activar novamente o aparelho.

O visor apresenta o fim do último programa.

Rode o selector de programas para seleccionar um novo ciclo.

Se o selector for rodado para a posição “Reset” * (Reposição), o aparelho desliga-se automaticamente em 30 segundos.



Se seleccionar um programa ou uma opção que termina com água no tambor, a função Stand-by (Espera) **não desactiva** o aparelho, para lembrar que é necessário escoar a água.

12. SUGESTÕES E DICAS



AVISO!

Consulte os capítulos relativos à segurança.

12.1 Carregar roupa

- Divida a roupa em: branca, de cor, sintética, delicada e lã.
- Cumpra as instruções de lavagem indicadas nas etiquetas de cuidados a ter com a roupa.

- Não lave peças brancas e de cor em conjunto.
- Algumas peças coloridas podem desbotar com a primeira lavagem. Recomendamos que as lave separadamente durante as primeiras vezes.
- Vire do avesso todos os tecidos que tenham várias camadas, as peças de lã e as peças com estampagens.
- Trate previamente as nódoas difíceis.
- Lave as nódoas difíceis com um detergente especial.
- Tenha cuidado com as cortinas. Retire os ganchos ou coloque as cortinas num saco de lavagem ou numa fronha.
- Uma carga muito pequena pode causar problemas de desequilíbrio na fase de centrifugação e provocar vibração excessiva. Se isto ocorrer:
 - a. interrompa o programa e abra a porta (consulte o capítulo "Utilização diária");
 - b. redistribua manualmente a carga de modo que as peças fiquem distribuídas uniformemente na cuba;
 - c. prima o botão Início/Pausa . A fase de centrifugação continua.
- Abotoe as fronhas e feche os fechos de correr, os ganchos e as molas. Amarre cintos, cordões, atacadores, fitas e quaisquer outros elementos soltos.
- Não lave roupa que não tenha bainhas ou que tenha cortes. Utilize um saco de lavagem quando lavar peças pequenas e/ou delicadas (soutiens com armação, cintos, collants, atacadores, fitas, etc.).

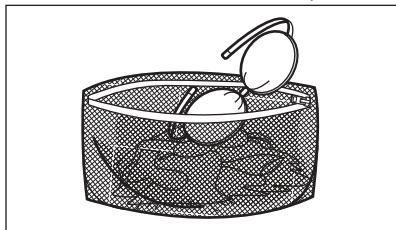

- Esvazie bolsos e desdobre as peças.

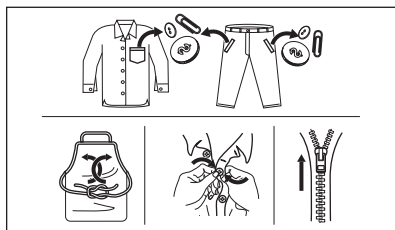

12.2 Nódoas difíceis

Para algumas nódoas, não basta usar água e detergente.

Recomendamos que trate previamente estas nódoas antes de colocar a roupa no aparelho.

Existem tira-nódoas especiais. Utilize um tira-nódoas especial que se aplique ao tipo de nódoa e ao tecido.

12.3 Tipo e quantidade de detergente

A escolha de detergente e a utilização de quantidades corretas não só afeta o desempenho da sua lavagem, mas também ajuda a evitar o desperdício e a proteger o ambiente:

- Utilize apenas detergentes e outros tratamentos especialmente concebidos para máquinas de lavar: Em primeiro lugar, siga estas regras genéricas:
 - detergentes em pó para todos os tipos de tecidos, excluindo os delicados. Prefira detergentes em pó que contenham lixívia para roupa branca e higienização de roupas,
 - detergentes líquidos, de preferência para programas de lavagem a baixa temperatura (máx. 60 °C) para todos os tipos de tecidos ou especiais apenas para lãs.
- A escolha e quantidade de detergente dependerão: do tipo de tecido (delicados, lãs, algodões, etc.), da cor das roupas, do tamanho da carga, do grau de sujidade, da temperatura de lavagem e da dureza da água utilizada.
- Respeite as instruções que encontrar nas embalagens dos detergentes e

outros produtos de tratamento e não exceda o nível máximo indicado (**MAX**).

- Não misture detergentes de tipo diferente.
- Utilize menos detergente quando:
 - lavar uma carga de roupa pequena,
 - a roupa estiver pouco suja,
 - existem grandes quantidades de espuma durante a lavagem.
- Quando utilizar detergente em pastilhas ou cápsulas, coloque-s sempre no interior do tambor, não do dispensador de detergente.

Detergente insuficiente pode provocar:

- resultados de lavagem não satisfatórios,
- a carga a lavar fica cinzenta,
- roupa gordurosa,
- bolor no aparelho.

Detergente em excesso pode provocar:

- formação de espuma,
- efeito reduzido da lavagem,
- enxaguamento inadequado,
- um maior impacto no ambiente.

12.4 Sugestões ecológicas

Para poupar água, energia e ajudar a proteger o ambiente, recomendamos que siga as seguintes sugestões:

- **A roupa com sujidade normal** pode ser lavada **sem pré-lavagem** para poupar detergente, água e tempo (também protege o ambiente!).

- Carregar o aparelho para a capacidade máxima **indicada para cada programa, ajuda a reduzir o consumo de energia e de água.**
- Com o pré-tratamento adequado, é possível remover nódoas e sujidade moderada; a roupa poderá depois ser lavada a uma temperatura mais baixa.
- Para utilizar a quantidade correta de detergente, consulte a quantidade sugerida pelo fabricante de detergente e verifique a dureza da água do seu sistema doméstico. Consulte "Dureza da água".
- Regule a velocidade de centrifugação **máxima possível** para o programa de lavagem selecionado **antes de secar a sua roupa numa máquina de secar roupa**. Tal irá poupar energia durante a secagem!

12.5 Dureza da água

Se a dureza da água for elevada ou moderada na sua área, recomendamos que utilize um amaciador de água para máquinas de lavar. Nas áreas onde a água for macia, não é necessário utilizar amaciador de água.

Para saber qual é a dureza da água na sua área, contacte os serviços de abastecimento de água locais.

Utilize a quantidade correcta de amaciador de água. Cumpra as instruções indicadas nas embalagens dos produtos.

13. MANUTENÇÃO E LIMPEZA



AVISO!

Consulte os capítulos relativos à segurança.



Leia o capítulo atentamente para poder fazer a manutenção e a limpeza corretas.

13.1 Tabela de limpeza periódica

A limpeza periódica ajuda a prolongar a vida do seu aparelho.

Após cada ciclo, mantenha a porta e o dispensador de detergente entreabertos para obter circulação de ar e secar a humidade no interior do aparelho: fazê-lo evitará mofo e odores.

Se o aparelho não for utilizado durante um longo período: feche a torneira da água e desligue o aparelho.

Tabela de limpeza periódica indicativa:

Descalcificação	Duas vezes por ano
Lavagem de manutenção	Uma vez por mês
Limpar o vedante da tampa	A cada dois meses
Limpar o tambor	A cada dois meses
Limpar o dispensador de detergente	A cada dois meses
Limpar o filtro da bomba de escoamento	Duas vezes por ano
Limpar a mangueira de entrada e o filtro da válvula	Duas vezes por ano

Os parágrafos que se seguem explicam como deve limpar cada parte.

13.2 Retire objetos estranhos

-  Certifique-se de que os bolsos estão vazios e todos os elementos soltos estão amarrados antes de executar o seu ciclo. Consulte "A carga de roupa" em "Sugestões e dicas".

Retire quaisquer objetos estranhos (tais como: cliques metálicos, botões, moedas, etc.) que possa encontrar nos filtros e no tambor. Consulte os parágrafos "Limpar o tambor", "Limpar a bomba de escoamento" e "Limpar a mangueira de admissão e o filtro da válvula". Se necessário, contacte um Centro de Assistência Técnica Autorizado.

13.3 Limpeza externa

Limpe o aparelho apenas com detergente suave e água morna. Seque totalmente todas as superfícies. Não utilize esfregões ou qualquer material abrasivo.



CUIDADO!
Não utilize álcool, solventes ou produtos químicos semelhantes.



CUIDADO!
Não limpe as superfícies de metal com detergente à base de cloro.

13.4 Descalcificação



Se a dureza da água da sua área for elevada ou moderada, recomendamos que utilize um produto de descalcificação da água para máquinas de lavar.

Inspeccione regularmente o tambor para verificar se existe acumulação de cálcio.

Os detergentes normais já contêm agentes amaciadores da água, mas recomendamos e execução ocasional de um ciclo com o tambor vazio e um produto descalcificante.



Cumpra sempre as instruções das embalagens dos produtos.

13.5 Lavagem de manutenção

A utilização repetida e prolongada de programas de baixa temperatura pode permitir a acumulação de depósitos de detergente e cotão e a proliferação bacteriana no interior do tambor e da cuba. Isto pode gerar maus odores e bolor. Para eliminar estes depósitos e limpar o interior do aparelho, execute uma lavagem de manutenção regularmente (pelo menos uma vez por mês).



Consulte a secção "Limpar o tambor".

13.6 Limpar o tambor

Examine regularmente o tambor para evitar a acumulação de ferrugem.

Limpe o tambor com um produto especial para aço inoxidável.

- i** Cumpra sempre as instruções das embalagens dos produtos.

Para uma limpeza profunda:

- Retire toda a roupa do tambor.
- Execute um programa Algod. com a temperatura máxima. Coloque uma pequena quantidade de detergente em pó

no tambor vazio, para remover todos os resíduos restantes.

13.7 Vedante da tampa

Examine regularmente o vedante e retire todos os objectos que estejam na parte interior. Se necessário, limpe o vedante com um creme de limpeza à base de amónia sem o riscar.

- i** Cumpra sempre as instruções indicadas nas embalagens dos produtos.

13.8 Limpar o distribuidor de detergente

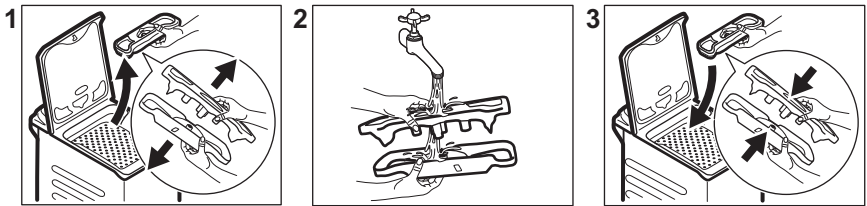

13.9 Limpar o filtro de escoamento

Verifique regularmente o filtro da bomba de escoamento e limpe-o sempre que estiver sujo.

Limpe a bomba de escoamento se:

- O aparelho não escoar a água.
- O tambor não roda.
- O aparelho emite ruído involuntário devido ao bloqueio da bomba de escoamento.
- O visor mostra o código de alarme.

E20



AVISO!

- Desligue a ficha da tomada elétrica.
- Não retire o filtro enquanto o aparelho estiver em funcionamento.
- Não limpe a bomba se existir água quente no aparelho. Aguarde até que a água arrefeça.

Tenha sempre um pano à mão para secar os salpicos de água depois de retirar o filtro.

Para limpar a bomba, proceda assim:

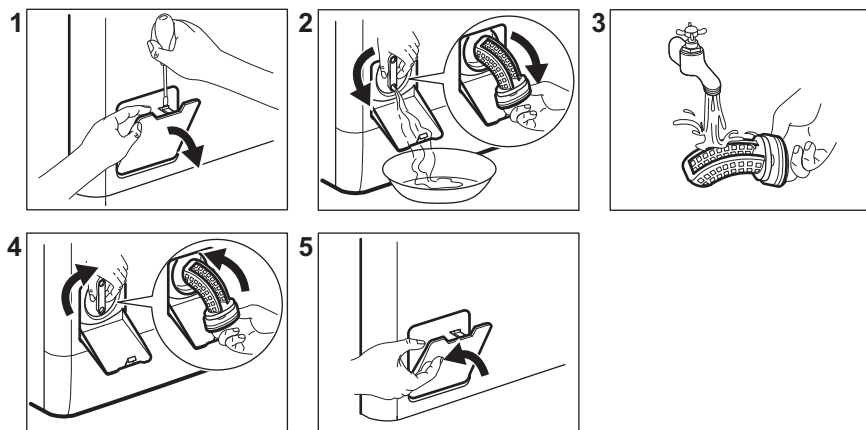

13.10 Limpar a mangueira de entrada e o filtro da válvula

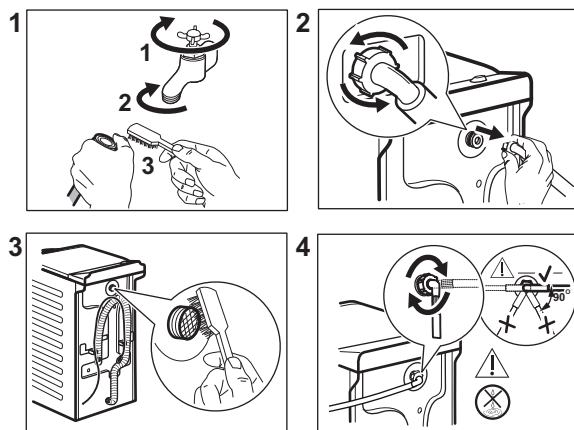

13.11 Escoamento de emergência

Se o aparelho não conseguir escoar a água, execute o procedimento descrito no parágrafo "Limpar a bomba de escoamento". Se necessário, limpe a bomba.

13.12 Precauções contra congelação

Se o aparelho for instalado num local onde a temperatura possa ser igual ou inferior a 0 °C, retire a água restante da

mangueira de entrada e da bomba de escoamento.

1. Desligue a ficha da tomada eléctrica.
2. Feche a torneira da água.
3. Coloque as duas extremidades da mangueira de entrada dentro de um recipiente e deixe a água sair da mangueira.
4. Esvazie a bomba de escoamento. Consulte o procedimento de escoamento de emergência.
5. Quando a bomba de escoamento estiver vazia, instale novamente a mangueira de entrada.

**AVISO!**

Antes de utilizar novamente o aparelho, certifique-se de que a temperatura é superior a 0 °C.

O fabricante não poderá ser responsabilizado por quaisquer danos causados por baixas temperaturas.

14. RESOLUÇÃO DE PROBLEMAS

**AVISO!**

Consulte os capítulos relativos à segurança.

14.1 Códigos de alarme e falhas possíveis

O aparelho não inicia ou pára durante o funcionamento. Comece por tentar encontrar uma solução para o problema (consulte as tabelas).

**AVISO!**

Desactive o aparelho antes de efectuar qualquer verificação.

Com alguns problemas, o visor exibe um código de alarme e o botão Início/Pausa  pode ficar intermitente continuamente:

Problema	Solução possível
<p>E 10 O aparelho não se enche com água correctamente.</p>	<ul style="list-style-type: none"> • Certifique-se de que a torneira da água está aberta. • Certifique-se de que a pressão do fornecimento de água não é demasiado baixa. Para obter essa informação, contacte os serviços de abastecimento de água locais. • Certifique-se de que a torneira da água não está obstruída. • Certifique-se de que a mangueira de entrada não tem dobras, danos ou vincos. • Certifique-se de que a ligação da mangueira de entrada está correcta. • Certifique-se de que o filtro da mangueira de entrada e o filtro da válvula não estão obstruídos. Consulte "Manutenção e limpeza".

E20 O aparelho não escoa a água.	<ul style="list-style-type: none"> • Certifique-se de que o sifão de escoamento não está obstruído. • Certifique-se de que a mangueira de escoamento não tem dobras ou vincos. • Certifique-se de que o filtro de escoamento não está obstruído. Se necessário, limpe o filtro. Consulte "Manutenção e limpeza". • Certifique-se de que a ligação da mangueira de escoamento está correcta. • Selecciono o programa de escoamento se tiver seleccionado um programa sem fase de escoamento. • Selecciono o programa de escoamento se tiver seleccionado uma opção que termine com água na cuba.
E91 Nenhuma comunicação entre os elementos electrónicos do aparelho.	<ul style="list-style-type: none"> • O programa não terminou corretamente ou o aparelho parou demasiado cedo. Desligue e volte a ligar o aparelho • Se o código de alarme aparecer outra vez, contacte um Centro de Assistência Técnica Autorizado.
E40 A alimentação da rede está instável.	<ul style="list-style-type: none"> • Aguarde até que a corrente eléctrica estabilize.

Se o visor apresentar outros códigos de alarme, desactive e active o aparelho. Se o problema persistir, contacte um Centro de Assistência Técnica Autorizado.

No caso de um problema diferente com a máquina de lavar, verifique a tabela abaixo para possíveis soluções.

Problema	Solução possível
O programa não inicia.	<ul style="list-style-type: none"> • Certifique-se de que a ficha está ligada na tomada eléctrica. • Certifique-se de que a tampa do aparelho e a porta do tambor está fechada. • Certifique-se de que não há um disjuntor desligado no quadro eléctrico. • Certifique-se de que tocou em Início/Pausa . • Se tiver seleccionado o Início Diferido, cancele-o ou aguarde até a contagem decrescente terminar. • Desactive a função de Bloqueio para Crianças se estiver activa. • Verifique se o botão está na posição do programa seleccionado.
O aparelho enche-se com água e esco de imediato.	<ul style="list-style-type: none"> • Certifique-se de que a mangueira de escoamento está na posição correcta. A mangueira pode estar demasiado baixa. Consulte "Instruções de instalação".

Problema	Solução possível
A fase de centrifugação não inicia ou o ciclo de lavagem demora mais tempo do que o normal.	<ul style="list-style-type: none"> • Selecciono o programa de centrifugação. • Certifique-se de que o filtro de escoamento não está obstruído. Se necessário, limpe o filtro. Consulte "Manutenção e limpeza". • Equilibre manualmente as peças na cuba e inicie novamente a fase de centrifugação. Este problema pode ser causado por um desequilíbrio.
Existe água no chão.	<ul style="list-style-type: none"> • Certifique-se de que as uniões das mangueiras de água estão bem apertadas e que não há fugas de água. • Certifique-se de que a mangueira de entrada de água e a mangueira de escoamento não estão danificadas. • Certifique-se de que utiliza o detergente correcto e a quantidade correcta.
Não consegue abrir a tampa do aparelho.	<ul style="list-style-type: none"> • Certifique-se que um programa de lavagem que termina com água na cuba não foi seleccionado. • Certifique-se de que o programa de lavagem terminou. • Selecciono o programa de escoamento ou centrifugação se houver água no tambor. • Certifique-se de que o aparelho tem alimentação eléctrica. • Este problema pode ser causado por uma avaria do aparelho. Contacte um Centro de Assistência Técnica Autorizado.
O aparelho emite um ruído anormal e vibra.	<ul style="list-style-type: none"> • Certifique-se de que o aparelho está bem nivelado. Consulte "Instruções de instalação". • Certifique-se de que removeu todos os materiais de embalagem e os parafusos de transporte. Consulte "Instruções de instalação". • Coloque mais roupa no tambor. A carga pode não ser suficiente.
A duração do programa aumenta ou diminui durante a execução do programa.	<ul style="list-style-type: none"> • A função SensiCare System consegue ajustar a duração do programa de acordo com o tipo e carga de roupa. Consulte a secção "Deteção de carga SensiCare System " no capítulo "Utilização diária".
Os resultados de lavagem não são satisfatórios.	<ul style="list-style-type: none"> • Aumente a quantidade de detergente ou utilize um detergente diferente. • Utilize produtos especiais para remover as nódoas difíceis antes de lavar a roupa. • Certifique-se de que selecciona a temperatura correcta. • Diminua a carga de roupa.
Demasiada espuma no tambor durante o ciclo de lavagem.	<ul style="list-style-type: none"> • Reduza a quantidade de detergente.

Após a verificação, ative o aparelho. O programa continua a partir do ponto de interrupção.

Se o problema voltar a ocorrer, contacte um Centro de Assistência Técnica Autorizado.

Os dados necessários para o centro de assistência encontram-se na placa de características.

15. VALORES DE CONSUMO

15.1 Introdução



Consulte o link da web **www.theenergylabel.eu** para informação detalhada sobre a etiqueta de energia.



O código QR na etiqueta de energia fornecida com o aparelho disponibiliza-lhe uma ligação da web para a informação relacionada com o desempenho do aparelho na base de dados da EU EPREL. Mantenha a etiqueta de energia para consulta juntamente com o manual do utilizador e todos os outros documentos disponibilizados com este aparelho. É também possível encontrar a mesma informação na EPREL utilizando o link **https://eprel.ec.europa.eu** e o nome do modelo e o número do produto que encontra na placa de características do aparelho. Consulte o capítulo “Descrição do produto” para a posição da placa de características.

15.2 Legenda

kg	Carga de roupa.	h:mm	Duração do programa.
kWh	Consumo de energia.	°C	Temperatura na roupa.
Litros	Consumo de água.	rpm	Velocidade de centrifugação.
%	Humidade restante no fim da fase de centrifugação. Quanto mais alta for a velocidade de centrifugação, mais alto é o ruído e mais baixa a humidade restante.		



Os valores e a duração do programa podem diferir dependendo de diferentes condições (por exemplo, a temperatura ambiente, temperatura e pressão da água, tamanho da carga e tipo de roupa, voltagem da alimentação) e também se alterar a definição padrão de um programa.

15.3 De acordo com a regulamentação da Comissão UE 2019/2023

Eco 40-60 programa	kg	kWh	Litros	h:mm	%	°C	rpm ¹⁾
Carga total	6	0.940	47	3:17	53	47	1151
Meia carga	3	0.518	37	2:35	53	39	1151
Um quarto de carga	1,5	0.260	29	2:35	55	25	1151

1) Velocidade máxima de centrifugação.

Consumo energético em modos diferentes

Off (desligado) (W)	Stand-by (W)	Início programado (W)
0.48	0.48	4.00

O tempo para o modo de Off/Stand-by é de 15 minutos no máximo.

15.4 Programas comuns



Estes valores são apenas indicativos.

Programa	kg	kWh	Litros	h:mm	%	°C	rpm ¹⁾
Algod. ²⁾ 90 °C	6	2.60	85	3:25	53	85	1200
Algod. 60 °C	6	1.85	85	3:25	53	55	1200
Algod. ³⁾ 20 °C	6	0.40	85	2:45	53	20	1200
Sintéticos 40 °C	3	0.65	55	2:10	35	40	1200
Delicados ⁴⁾ 30 °C	2	0.35	50	1:00	35	30	1200
Lana/Lãs 30 °C	1	0.20	35	1:10	30	30	1200

1) Indicador de referência da velocidade de centrifugação.

2) Adequado para a lavagem de têxteis muito sujos.

3) Adequado para a lavagem de algodões levemente sujos.

4) Também executa um ciclo rápido de lavagem para roupa ligeiramente suja.

16. GUIA RÁPIDO

16.1 Utilização diária

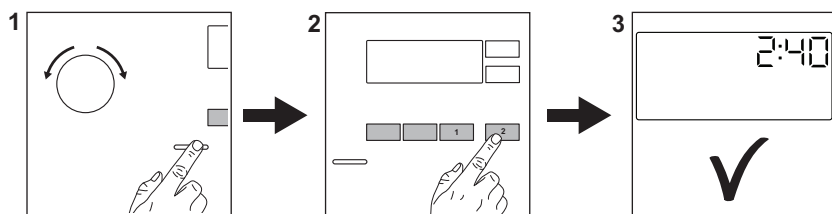

Ligue a ficha na tomada elétrica.

Abra a torneira da água.

Coloque a roupa.

Verta detergente e outro tratamento no compartimento adequado do dispensador de detergente.

1. Prima o botão **On/Off** para ativar o aparelho. Rode o seletor de programas para selecionar o programa pretendido.

2. Defina as opções pretendidas (1) através dos botões táteis correspondentes. Para iniciar o programa, toque no **Início/Pausa** ▶|| botão (2).

3. O aparelho inicia.

No final do programa, retire a roupa.

- Prima o botão **On/Off** para desativar o aparelho.

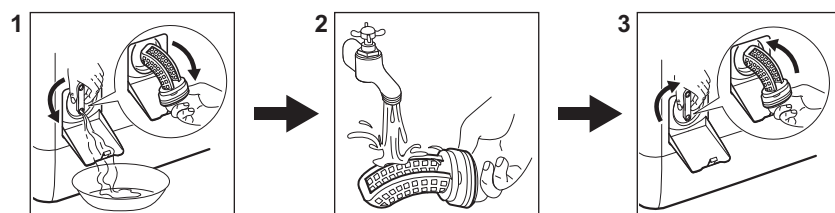

16.2 Limpar o filtro da bomba de escoamento



Limpe o filtro regularmente, especialmente se o código de alarme **E20** aparecer no visor.

16.3 Programas

Programas	Carga	Descrição do produto
Eco 40-60	6 kg	Algodão branco e de cor. Para roupa com sujidade normal, excessiva ou ligeira.
Algod.	6 kg	Algodão branco e de cor.

Programas	Carga	Descrição do produto
Sintéticos	3 kg	Artigos de tecido sintético ou misto.
Delicados	2 kg	Tecidos delicados de acrílico, viscose e poliéster.
Rápido	1,5 kg	Tecidos sintéticos e mistos. Peças com sujidade ligeira e peças de roupa para refrescar.
Aclarado/Enxag.	6 kg	Todos os tecidos, excepto lãs e tecidos muito delicados. Programa para enxaguação e centrifugação.
Centrif./Drenar	6 kg	Todos os tecidos, excepto lãs e tecidos muito delicados. Programa para centrifugação e drenagem da água.
Anti-Alergia	6 kg	Peças de algodão branco. Este programa ajuda a remover germes e bactérias.
Anorak/Anoraque	2 kg	Um cobertor sintético, peças acolchoadas, edredões, casacos com forro de pêlo.
 Seda	0,5 kg	Programa especial para peças de seda e tecidos sintéticos mistos.
 Lana/Lãs	1 kg	Lã lavável na máquina, lã de lavar à mão e peças delicadas.
Sport	3 kg	Vestuário desportivo.
 Outdoor	2 kg ¹⁾ 1 kg ²⁾	Roupas desportivas de exterior modernas.
Denim	2 kg	Roupa de ganga.

1) Programa de lavagem.

2) Programa de lavagem e fase de impermeabilização.

17. PREOCUPAÇÕES AMBIENTAIS

Recicle os materiais que apresentem o símbolo . Coloque a embalagem nos contentores indicados para reciclagem. Ajude a proteger o ambiente e a saúde pública através da reciclagem dos aparelhos eléctricos e electrónicos. Não elimine os aparelhos que tenham o

símbolo  juntamente com os resíduos domésticos. Coloque o produto num ponto de recolha para reciclagem local ou contacte as suas autoridades municipais.

www.electrolux.com/shop



135998030-A-122021

