

▶ L7FEE842S

ES Manual de instrucciones  
Lavadora

# USER MANUAL



**AEG**

## CONTENIDO

1. INFORMACIÓN SOBRE SEGURIDAD.....	3
2. INSTRUCCIONES DE SEGURIDAD.....	4
3. INSTALACIÓN.....	6
4. DESCRIPCIÓN DEL PRODUCTO.....	10
5. PANEL DE MANDOS.....	11
6. MANDO Y BOTONES.....	13
7. PROGRAMAS.....	16
8. AJUSTES.....	21
9. ANTES DEL PRIMER USO.....	22
10. USO DIARIO.....	22
11. CONSEJOS.....	27
12. MANTENIMIENTO Y LIMPIEZA.....	28
13. SOLUCIÓN DE PROBLEMAS.....	33
14. VALORES DE CONSUMO.....	37
15. DATOS TÉCNICOS.....	38
16. ACCESORIOS.....	39

## PARA OBTENER RESULTADOS PERFECTOS

Gracias por escoger este producto AEG. Este artículo ha sido creado para ofrecer un rendimiento impecable durante muchos años, con innovadoras tecnologías que facilitarán su vida y prestaciones que probablemente no encuentre en electrodomésticos corrientes. Por favor, dedique algunos minutos a la lectura para disfrutar de todas sus ventajas.

Consulte en nuestro sitio web:



Obtener consejos, folletos, soluciones a problemas e información de servicio:  
**[www.aeg.com/webselfservice](http://www.aeg.com/webselfservice)**



Registrar su producto para recibir un mejor servicio:  
**[www.registeraeg.com](http://www.registeraeg.com)**



Adquirir accesorios, artículos de consumo y recambios originales para su aparato:  
**[www.aeg.com/shop](http://www.aeg.com/shop)**

## ATENCIÓN Y SERVICIO AL CLIENTE

Le recomendamos que utilice recambios originales.

Al contactar con nuestro centro autorizado de servicio técnico, cerciórese de tener la siguiente información a mano: Modelo, PNC, Número de serie.

La información se puede encontrar en la placa de características.

 Advertencia / Precaución-Información sobre seguridad

 Información general y consejos

 Información sobre el medio ambiente

Salvo modificaciones.

## 1. INFORMACIÓN SOBRE SEGURIDAD

Antes de instalar y utilizar el aparato, lea atentamente las instrucciones facilitadas. El fabricante no se hace responsable de lesiones o daños producidos como resultado de una instalación o un uso incorrectos: Conserve siempre estas instrucciones en lugar seguro y accesible para futuras consultas.

### 1.1 Seguridad de niños y personas vulnerables

- Este aparato puede ser utilizado por niños de 8 años en adelante y personas cuyas capacidades físicas, sensoriales o mentales estén disminuidas o que carezcan de la experiencia y conocimientos suficientes para manejarlo, siempre que cuenten con las instrucciones o la supervisión sobre el uso del electrodoméstico de forma segura y comprendan los riesgos.
- Es necesario mantener alejados a los niños entre 3 y 8 años, así como a las personas con minusvalías importantes y complejas, salvo que estén bajo supervisión continua.
- Es necesario mantener alejados a los niños de menos de 3 años salvo que estén bajo supervisión continua.
- No deje que los niños jueguen con el aparato.
- Mantenga todo el material de embalaje fuera del alcance de los niños y deséchelo de forma adecuada.
- Mantenga los detergentes fuera del alcance de los niños.
- Mantenga a los niños y mascotas alejados del aparato cuando la puerta se encuentre abierta.
- La limpieza y mantenimiento de usuario del aparato no podrán ser realizados por niños sin supervisión.

### 1.2 Seguridad general

- No cambie las especificaciones de este aparato.
- No supere la carga máxima de 8 kg (consulte el capítulo "Tabla de programas").

- La presión de trabajo del agua en el punto de entrada situado en la conexión de la toma debe oscilar entre 0,5 bares (0,05 MPa) y 8 bares (0,8 MPa).
- Vigile que ninguna alfombra, estera ni cualquier otra cobertura del suelo obstruya las aberturas de ventilación de la base.
- El aparato debe conectarse a la toma de agua utilizando los nuevos juegos de tubos suministrados, o cualquier otro juego nuevo suministrado por el servicio técnico autorizado.
- No se deben reutilizar los juegos de tubos antiguos.
- Si el cable de alimentación eléctrica sufre algún daño, el fabricante, su servicio técnico autorizado o un profesional cualificado tendrán que cambiarlo para evitar riesgos eléctricos.
- Antes de proceder con cualquier operación de mantenimiento, apague el aparato y desconecte el enchufe de la red.
- No utilice pulverizadores de agua a alta presión ni vapor para limpiar el aparato.
- Limpie el aparato con un paño húmedo. Utilice solo detergentes neutros. No utilice productos abrasivos, estropajos duros, disolventes ni objetos metálicos.

## 2. INSTRUCCIONES DE SEGURIDAD

### 2.1 Instalación



La instalación debe realizarse conforme a las normas vigentes.

- Retire todo el embalaje y los pasadores de transporte.
- Guarde los pasadores de transporte en lugar seguro. Si necesita desplazar el aparato en el futuro, debe recolocarlos para bloquear el tambor y evitar daños internos.
- Tenga cuidado al mover el aparato, porque es pesado. Utilice siempre guantes de protección y calzado cerrado.
- No instale ni utilice un aparato dañado.
- Siga las instrucciones de instalación suministradas con el aparato.
- No instale ni utilice el aparato si la temperatura puede ser inferior a 0°C o si está expuesto a la intemperie.
- El área del suelo donde se instala el aparato debe ser plana, estable, resistente al calor y limpia.
- Compruebe que el aire circula libremente entre el aparato y el suelo.
- No instale el aparato directamente sobre el desagüe del suelo.
- Ajuste las patas para disponer del espacio necesario entre el aparato y el suelo.
- No coloque el aparato donde la puerta no se pueda abrir completamente.

- No coloque ningún recipiente bajo el aparato para recoger el agua de posibles fugas. Póngase en contacto con el servicio técnico autorizado para asegurarse de los accesorios que puede utilizar.

## 2.2 Conexión eléctrica

- El aparato debe conectarse a tierra.
- Utilice siempre una toma con aislamiento de conexión a tierra correctamente instalada.
- Asegúrese de que los parámetros de la placa de características son compatibles con los valores eléctricos del suministro eléctrico.
- No utilice adaptadores de enchufes múltiples ni cables prolongadores.
- Asegúrese de no provocar daños en el enchufe ni en el cable de red. Si es necesario cambiar el cable de alimentación del aparato, debe hacerlo el centro de servicio técnico autorizado.
- Conecte el enchufe a la toma de corriente únicamente cuando haya terminado la instalación. Asegúrese de tener acceso al enchufe del suministro de red una vez finalizada la instalación.
- No toque el cable de red ni el enchufe con las manos mojadas.
- No desconecte el aparato tirando del cable de conexión a la red. Tire siempre del enchufe.
- Este aparato cumple las directivas CEE.

## 2.3 Conexión de agua

- No provoque daños en los tubos de agua.
- Antes de conectar a nuevas tuberías o tuberías que no se hayan usado durante mucho tiempo, o donde se hayan realizado trabajos o se hayan conectado dispositivos nuevos (contadores de agua, por ejemplo), deje correr el agua hasta que esté limpia.
- Asegúrese de que no haya fugas de agua visibles durante y después del primer uso del aparato.
- No utilice ningún tubo de extensión si el tubo de entrada es demasiado

corto. Póngase en contacto con el servicio técnico para cambiar el tubo.

- Puede extender el tubo de desagüe hasta un máximo de 400 cm. Póngase en contacto con el servicio técnico para el otro tubo de desagüe y la extensión.

## 2.4 Uso del aparato



### ADVERTENCIA!

Podrían producirse lesiones, descargas eléctricas, incendios, quemaduras o daños en el aparato.

- Este aparato está diseñado exclusivamente para uso doméstico.
- Siga las instrucciones de seguridad del envase de detergente.
- No coloque productos inflamables ni objetos mojados con productos inflamables dentro, cerca o encima del aparato.
- Asegúrese de sacar todos los objetos metálicos de la colada.
- No lave tejidos con mucha suciedad de aceite, grasa u otras sustancias grasientas. Puede dañar las piezas de goma de la lavadora. Realice un prelavado a mano de estos tejidos antes de cargarlos en la lavadora.
- No toque el cristal de la puerta mientras esté en marcha un programa. El cristal puede estar caliente.

## 2.5 Asistencia

- Para reparar el aparato, póngase en contacto con un centro de servicio autorizado.
- Utilice solamente piezas de recambio originales.

## 2.6 Eliminación



### ADVERTENCIA!

Existe riesgo de lesiones o asfixia.

- Desconecte el aparato de la red eléctrica y del suministro de agua.
- Corte el cable eléctrico cerca del aparato y deséchelo.

- Retire el pestillo de la puerta para evitar que los niños o las mascotas queden atrapados en el tambor.
- Deseche el aparato de acuerdo con los requisitos de la normativa local

con respecto residuos de aparatos eléctricos y electrónicos (WEEE/RAEE).

### 3. INSTALACIÓN



**ADVERTENCIA!**

Consulte los capítulos sobre seguridad.

#### 3.1 Desembalaje



**ADVERTENCIA!**

Retire todo el embalaje y los pasadores de transporte antes de instalar el aparato.



**ADVERTENCIA!**

Utilice los guantes.

1. Retire la película externa. Si es necesario, utilice un cúter.

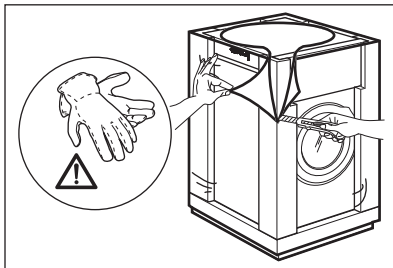

2. Retire la cubierta de cartón y los materiales del embalaje de poliestireno.

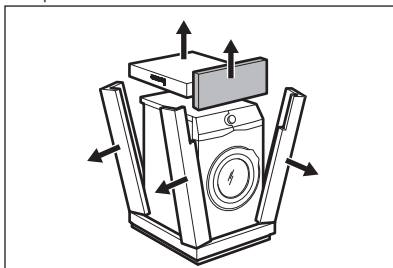

3. Retire la película interna.

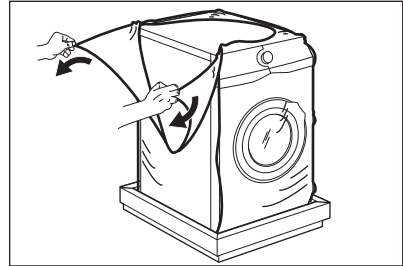

4. Abra la puerta y retire la pieza de poliestireno de la junta de la puerta y todos los elementos del tambor.

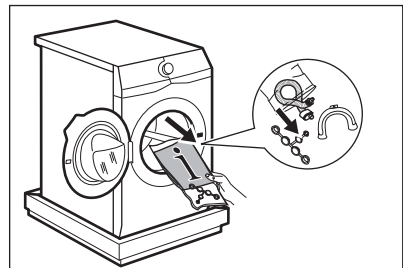

5. Baje con cuidado el aparato sobre el lado posterior.
6. Extienda el material de embalaje de poliestireno frontal en el suelo debajo del aparato.



Tenga cuidado para no dañar los tubos.

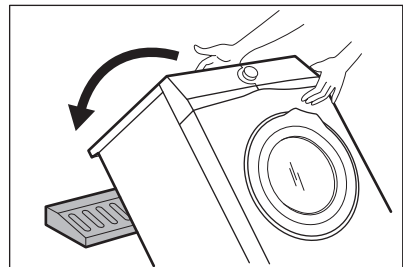

7. Retire la protección de poliestireno de la base.

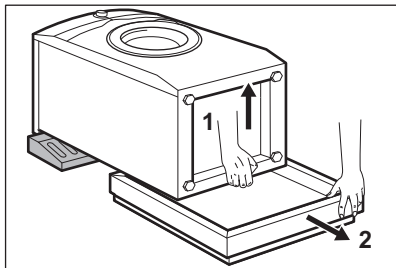

8. Levante el aparato hasta la posición vertical.

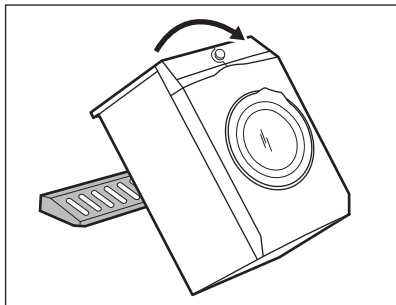

9. Retire el cable de alimentación y el tubo de desagüe de los soportes de los tubos.

**i** Es posible ver agua que cae de la manguera de desagüe. Esto se debe a la prueba con agua del aparato en la fábrica.

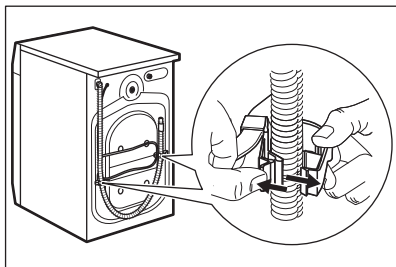

10. Suelte los tres pernos con la llave suministrada con el aparato.

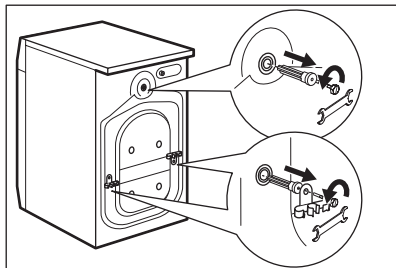

11. Extraiga los separadores de plástico.  
12. Coloque los tapones de plástico que encontrará en la bolsa del manual del usuario en los orificios.

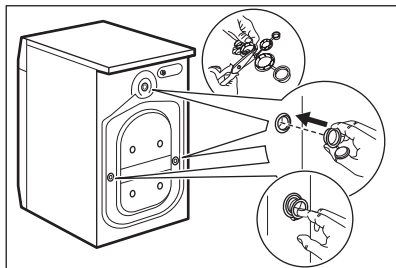

**i** Se recomienda guardar el embalaje y los pasadores de transporte para cualquier movimiento del aparato.

### 3.2 Colocación y nivelado

1. Instale el aparato en el suelo sobre una superficie plana y rígida.

**i** Asegúrese de que las moquetas no impidan la circulación de aire por debajo del electrodoméstico. Cerciñese de que el aparato no entra en contacto con la pared u otros armarios de cocina.

2. Afloje o apriete las patas para ajustar el nivel.

**!** **ADVERTENCIA!**  
No coloque cartón, madera ni materiales equivalentes bajo las patas del aparato para ajustar el nivel.

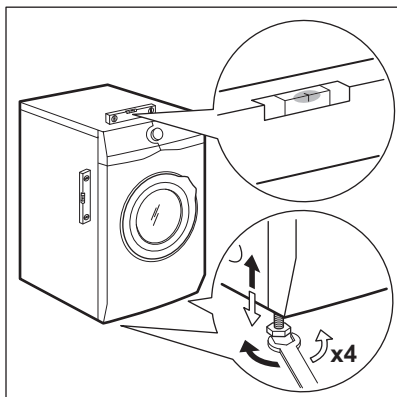

El aparato debe estar nivelado y estable.

- i** El ajuste correcto del nivel del aparato evita vibraciones, ruidos y el movimiento del aparato cuando está funcionando.
- i** Cuando la máquina se instala sobre un zócalo o si una lavasecadora se apila a la lavadora, utilice los accesorios indicados en el capítulo 'Accesorios'. Lea atentamente las instrucciones que se suministran con aparato y con el accesorio.

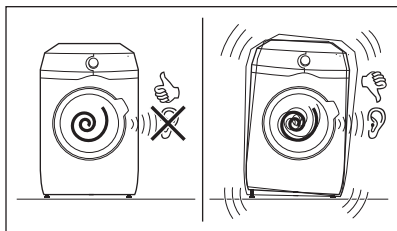

### 3.3 El tubo de entrada

1. Conecte la manguera de entrada de agua a la parte posterior del aparato.
2. Colóquela hacia la izquierda o la derecha en función de la posición del grifo de agua.

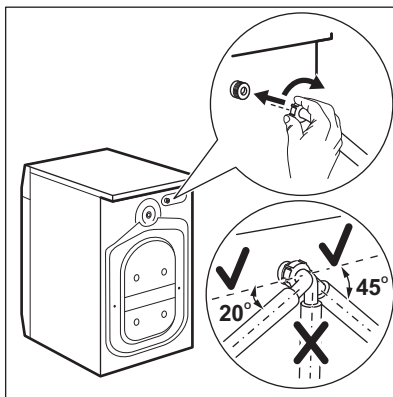

- i** Asegúrese de que la manguera de entrada no está en posición vertical.
3. Si fuera necesario, afloje la tuerca anular para ajustarla en la posición correcta.
  4. Conecte el tubo de entrada de agua fría a una toma de agua fría con rosca de 3/4".

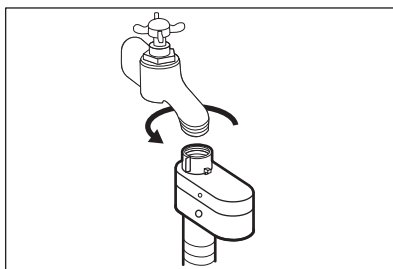

**!** **PRECAUCIÓN!**  
Asegúrese de que no haya fugas de los acoplamientos.

- i** No utilice ningún tubo de extensión si el tubo de entrada es demasiado corto. Póngase en contacto con el servicio técnico para cambiar el tubo.

### 3.4 Dispositivo antifuga

El tubo de entrada tiene un dispositivo antifuga. Este dispositivo evita las fugas de agua del tubo por el desgaste normal.

El sector rojo de la ventana «A» muestra este fallo.



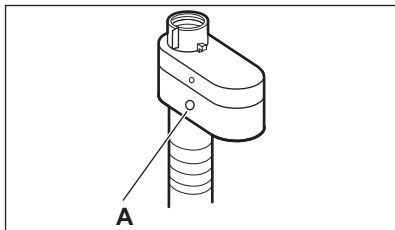

Si esto ocurre, cierre el grifo de agua y póngase en contacto con el servicio técnico para cambiar el tubo.

### 3.5 Desagüe

El tubo de descarga debe permanecer a una altura mínima de 60 cm y máxima de 100 cm.

- i** Puede extender el tubo de desagüe hasta un máximo de 400 cm. Póngase en contacto con el servicio técnico para el otro tubo de desagüe y la extensión.

Es posible conectar la manguera de desagüe de diferentes formas:

1. Haga una U con el tubo de desagüe y colóquelo alrededor de la guía de plástico.

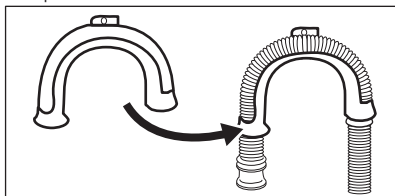

2. **En el borde de un fregadero** - Acople la guía al grifo de agua o a la pared.

- i** Asegúrese de que la guía de plástico no se mueva cuando el aparato desagua.

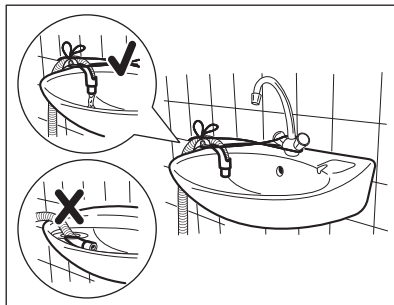

- i** Asegúrese de que el extremo del tubo de desagüe no esté sumergido en el agua. Puede que vuelva agua sucia al aparato.

3. **A un tubo vertical con orificio de ventilación** - Introduzca directamente la manguera de descarga en un tubo. Consulte la ilustración.

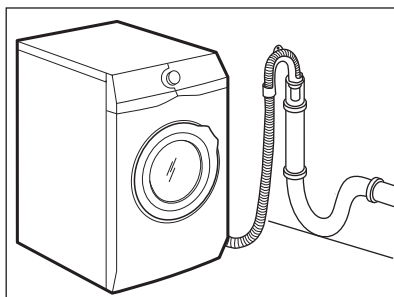

- i** El extremo del tubo de descarga siempre debe estar ventilado; es decir, el diámetro interno del tubo de desagüe (mín. 38 mm - mín. 1,5") debe ser mayor que el diámetro externo del tubo.

4. Si el extremo del tubo de descarga tiene este aspecto (véase el dibujo), podrá introducirlo directamente en el tubo vertical.

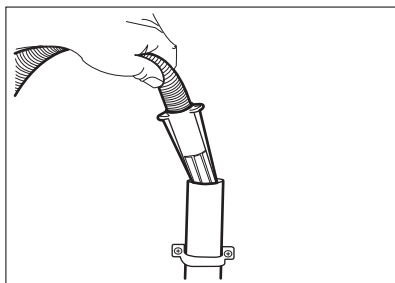

5. Sin la guía de plástico de la manguera, a un desagüe de fregadero - Coloque la manguera de descarga en el sumidero y sujétela con una pinza. Consulte la ilustración.

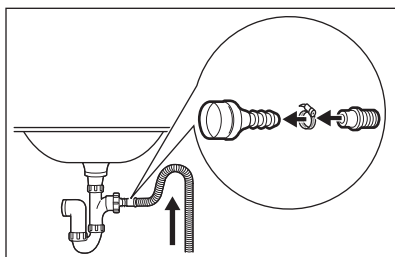

**i** Asegúrese de que el tubo de desagüe realiza un bucle para evitar que las partículas entren en el aparato desde el fregadero.

6. Coloque **directamente la manguera en un tubo de desagüe integrado en la pared** y apriete con una pinza.

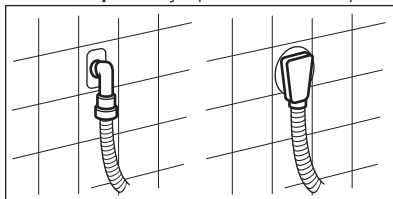

## 4. DESCRIPCIÓN DEL PRODUCTO

### 4.1 Características especiales

Esta moderna lavadora cumple todos los requisitos actuales para garantizar un lavado eficaz con bajo consumo de agua, energía y detergente, protegiendo los tejidos.

- La tecnología **ProSense** detecta el tamaño de la colada y define la duración del programa en 30 segundos. El programa de lavado se adapta a la carga de colada y el tipo de tejido sin consumir más tiempo, energía y agua de los necesarios.
- El vapor es una forma rápida y fácil de ventilar las prendas. Los programas

de vapor suave eliminan los olores y reducen las arrugas de los tejidos secos para que necesiten poco planchado.

La **opción Vapor Plus** acaba cada ciclo con un vapor suave que relaja las fibras y reduce las arrugas de los tejidos. ¡El planchado será más fácil!

- Gracias a la **opción Soft Plus**, el suavizante se distribuye de manera uniforme en la colada y penetra profundamente en las fibras de tejido para obtener una suavidad perfecta.

## 4.2 Descripción general del aparato

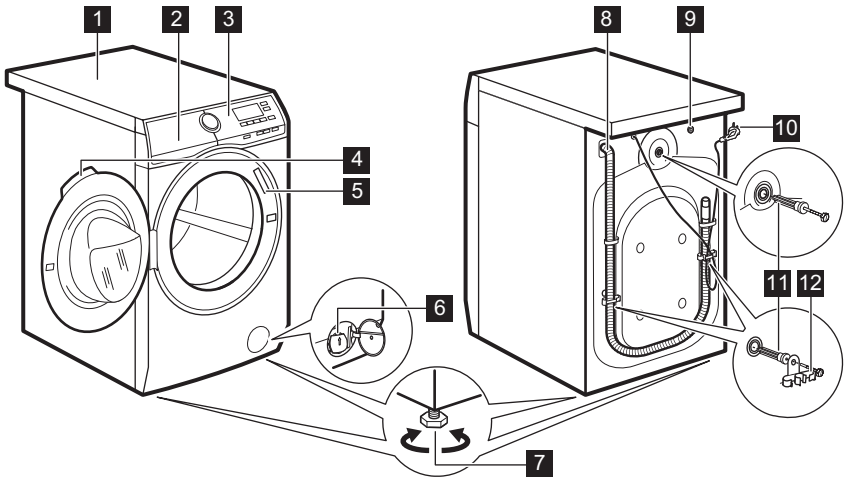



- |   |   |
|---|---|
| <b>1</b> Encimera                             | <b>8</b> Tubo de desagüe                    |
| <b>2</b> Dosificador de detergente            | <b>9</b> Conexión de la manguera de entrada |
| <b>3</b> Panel de control                     | <b>10</b> Cable de alimentación             |
| <b>4</b> Tirador de la puerta                 | <b>11</b> Pasadores de transporte           |
| <b>5</b> Placa de características             | <b>12</b> Soporte de la manguera            |
| <b>6</b> Filtro de la bomba de desagüe        |   |
| <b>7</b> Patas para la nivelación del aparato |   |

## 5. PANEL DE MANDOS

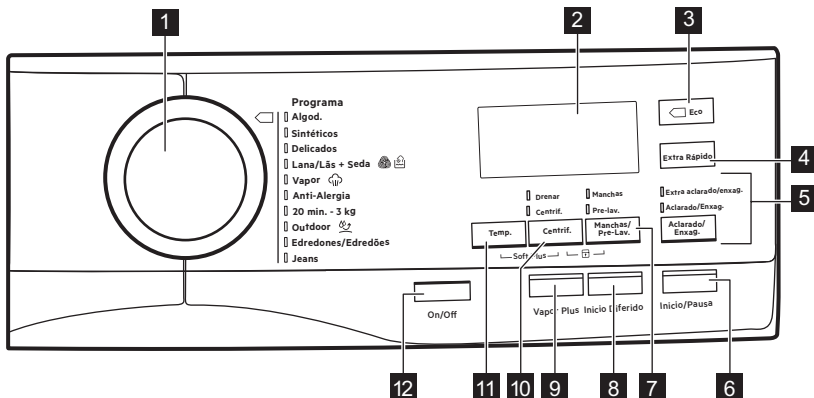

### 5.1 Descripción del panel de control

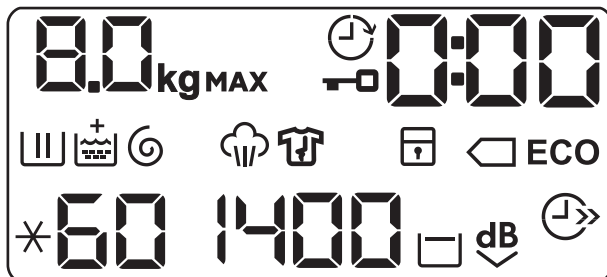

- 1 Selector de programas
- 2 Pantalla
- 3 Tecla táctil Eco (Eco) 
- 4 Tecla táctil de ahorro de tiempo (Extra Rápido)
- 5 Tecla táctil Aclarado (Aclarado/Enxag.)
  - Opción de Aclarado extra (Extra aclarado/enxag.)
  - Omisión de la fase de lavado - opción de solo aclarado (Aclarado/Enxag.)
- 6 Tecla táctil de Inicio/Pausa (Inicio/Pausa)
- 7 Tecla táctil de Prelavado/Manchas (Manchas/Pre-lav.)
  - Opción Manchas (Manchas)
  - Opción Prelavado (Pre-lav.)
- 8 Tecla táctil de inicio diferido (Inicio Diferido)
- 9 Tecla táctil de Más vapor (Vapor Plus)
- 10 Tecla táctil de reducción del centrifugado (Centrif.)
  - Opción Agua en cuba 
  - Opción Extra Silencio 
  - Omisión de las fases de lavado y aclarado - opción de solo centrifugado (Centrif.)
  - Omisión de las fases de lavado, aclarado y centrifugado - opción de solo desagüe (Drenar)
- 11 Tecla táctil de temperatura (Temp.)
- 12 Pulsador de encendido/apagado (On/Off)

## 5.2 Pantalla



<b>8.0 kg</b>	Indicador de carga máxima. El indicador <b>kg</b> parpadea durante la estimación de la carga de colada (consulte el apartado de detección de carga ProSense).
<b>MAX</b>	Indicador de colada máxima. Parpadea si la cantidad de colada supera la carga declarada.
	Indicador de bloqueo de la puerta.
	Indicador de inicio diferido.

	El indicador digital puede mostrar: <ul style="list-style-type: none"> <li>• Duración del programa (p. ej., <b>2:40</b>).</li> <li>• Inicio diferido (p. ej., <b>30'</b> o <b>2h</b>).</li> <li>• Fin de ciclo (<b>0</b>).</li> <li>• Código de advertencia (p. ej., <b>E20</b>).</li> </ul>
	Indicador de la fase de lavado. Parpadea durante la fase de prelavado y lavado.
	Indicador de la fase de aclarado. Parpadea durante la fase de aclarado.
	Cuando la opción Soft Plus está activada, aparece el indicador <b>+</b> .
	Indicador de las fases de centrifugado y desagüe. Parpadea durante la fase de centrifugado y desagüe.
	Indicador de la fase de vapor.
	Indicador de la fase antiarrugas.
	Indicador de bloqueo de seguridad para niños.
	Indicadores de ahorro energético. El indicador  aparece seleccionando un programa de algodón a 40 °C o 60 °C.
	Indicador de ahorro de tiempo.
	Indicador de velocidad de centrifugado.
	Indicador de agua en la cuba.
	Indicador de extra silencio.
	Indicador de temperatura. El indicador  aparece cuando se ajusta un lavado en frío.

## 6. MANDO Y BOTONES

### 6.1 On/Off

Pulse la tecla durante unos segundos para encender o apagar el aparato. Se emiten dos tonos diferentes cuando se enciende o apaga el aparato.

Como la función de espera apaga automáticamente el aparato para reducir el consumo de energía en algunos casos, es posible que deba encender de nuevo el aparato.

Para obtener más información, consulte el apartado de espera en el capítulo Uso diario.

## 6.2 Introducción

**i** Las opciones/funciones no se pueden seleccionar en todos los programas de lavado. Consulte la compatibilidad entre opciones/funciones y programas de lavado en el capítulo "Tabla de programas". Una opción/función puede excluir otra; en este caso, el aparato no permite ajustar las opciones/funciones incompatibles juntas. Asegúrese de que la pantalla y las teclas táctiles están siempre limpias y secas.

## 6.3 Temp.

Cuando seleccione un programa de lavado, el aparato propondrá automáticamente una temperatura predeterminada.

Toque esta tecla varias veces hasta que aparezca la temperatura que desee en la pantalla.

Cuando la pantalla muestra los indicadores **\*** y **-**, el aparato no calienta el agua.

## 6.4 Centrif.

Cuando seleccione un programa, el aparato ajustará automáticamente la velocidad de centrifugado máxima permitida.

Toque repetidamente esta tecla para:

- **Reducir la velocidad de centrifugado.**

**i** La pantalla muestra únicamente las velocidades de centrifugado disponibles para el programa seleccionado.

- **Activar la opción de Agua en cuba.** El centrifugado final no se realiza. El agua del último aclarado no se descarga para que los tejidos no se

arruguen. El programa de lavado termina con agua en el tambor.

La pantalla muestra el indicador . La puerta permanece bloqueada y el tambor gira regularmente para reducir las arrugas. Debe drenar el agua para desbloquear la puerta. Si toca la tecla Inicio/Pausa, el aparato realiza la fase de centrifugado y desagua.

**i** El aparato desagua automáticamente después de unas 18 horas.

- **Activar la opción Extra Silencio.**

Las fases de centrifugado intermedia y final se cancelan y el programa termina con agua en el tambor. Esto contribuye a reducir las arrugas.

La pantalla muestra el indicador . La puerta permanece bloqueada. El tambor gira regularmente para reducir las arrugas. Debe drenar el agua para desbloquear la puerta. Como el programa es muy silencioso, es apto para usar por la noche con las tarifas de electricidad más baratas. En algunos programas se utiliza más agua para los aclarados. Si toca la tecla Inicio/Pausa, el aparato realiza únicamente la fase de desagüe.

**i** El aparato desagua automáticamente después de unas 18 horas.



- **Opción Drenar (omisión de las fases de lavado, aclarado y centrifugado).**

El aparato realiza únicamente la fase de desagüe del programa de lavado seleccionado.

La pantalla muestra el indicador **- -** (frío), el indicador **- - -** (sin centrifugado) y el indicador .

- **Opción Centrif. (omisión de las fases de lavado y aclarado).**

El aparato realiza únicamente la fase de centrifugado del programa de lavado seleccionado.

La pantalla muestra el indicador  (frío), el indicador de fase  y la velocidad de centrifugado.

-  Si fuera necesario reducir la velocidad de centrifugado, seleccione un programa con una velocidad de centrifugado más baja de forma predeterminada.

## 6.5 Manchas/Pre-lav.

Pulse repetidamente esta tecla para activar una de las dos opciones.

El indicador correspondiente aparece en la pantalla.

- **Manchas** 

Seleccione esta opción para añadir una fase antimanchas a un programa a fin de tratar ropa muy sucia o con manchas con un quitamanchas. Vierta el quitamanchas en el compartimento . El quitamanchas se añade a la fase correspondiente del programa de lavado.

-  Esta opción no está disponible con temperaturas inferiores a 40 °C.

- **Pre-lav.** 

Use esta opción para añadir una fase de prelavado a 30 °C antes de la de lavado. Se recomienda usar esta opción para ropa muy sucia, especialmente si contiene arena, polvo, barro y otras partículas sólidas.

-  Las opciones pueden aumentar la duración del programa.



## 6.6 Vapor Plus

Esta opción añade una fase de vapor seguida de una breve fase antiarrugas al final del programa de lavado.

La fase de vapor reduce las arrugas de los tejidos y facilita el planchado.

El indicador  parpadea en la pantalla durante la fase de vapor.

-  Esta opción puede aumentar la duración del programa.

Cuando el programa se detiene la pantalla muestra un cero , el indicador  permanece fijo y el indicador  empieza a parpadear. El tambor realiza movimientos suaves durante unos 30 minutos para conservar las ventajas del vapor. Al tocar cualquier tecla, los movimientos antiarrugas se detienen y la puerta se desbloquea.

-  Una pequeña carga de colada ayuda a obtener mejores resultados.

## 6.7 Inicio Diferido

Con esta opción puede retrasar el inicio de un programa a una hora más adecuada.

Pulse la tecla repetidamente para ajustar el inicio diferido que desee. El tiempo aumenta a intervalos de 30 minutos hasta 90' y desde 2 horas hasta 20 h.

Después de tocar la tecla Inicio/Pausa, la pantalla muestra el indicador  y el inicio diferido seleccionado y el aparato empiezan la cuenta atrás.

## 6.8 Aclarado/Enxag.

Con esta tecla puede seleccionar una de las siguientes opciones:

- **Extra aclarado/enxag.** Opción
 

Esta opción añade unos aclarados al programa de lavado seleccionado. Utilice esta opción para personas alérgicas a los restos de detergente y en zonas en las que el agua sea blanda.

-  Esta opción aumenta ligeramente la duración del programa.

- **Omisión de la fase de lavado - opción Aclarado/Enxag.**

El aparato realiza únicamente la fase de aclarado y las fases de centrifugado y desagüe del programa seleccionado.

El indicador correspondiente situado sobre la tecla táctil se enciende.

## 6.9 Extra Rápido

Con esta opción puede reducir la duración de un programa.

- Si su ropa tiene una suciedad normal o ligera, se recomienda acortar el programa de lavado. Toque esta tecla **una vez** para reducir la duración.
- En caso de una carga más pequeña, toque esta tecla **dos veces** para ajustar un programa rápido adicional.

La pantalla muestra el indicador .



Esta opción también se puede usar para acortar la duración del programa Vapor.

## 6.10 Eco

Ajuste esta opción para las prendas con suciedad ligera o normal a 30°C o más.

El aparato reduce la temperatura de lavado y prolonga el tiempo de lavado para obtener una buena eficacia de lavado y ahorrar energía. La pantalla muestra el indicador **ECO**.



Si selecciona el programa de algodón a 40°C o 60°C y no ajusta otras opciones, la pantalla muestra el indicador  **ECO**; son los programas de algodón estándar, los programas más eficaces en cuanto a consumo combinado de agua y energía.

## 6.11 Inicio/Pausa

Toque la tecla Inicio/Pausa para empezar, realizar una pausa en el aparato o interrumpir un programa en curso.



# 7. PROGRAMAS





## 7.1 Tabla de programas

Programas de lavado

Programa	Descripción del programa
<b>Programas de lavado</b>	
Algod.	<p><b>Algodón blanco y de color.</b> Suciedad normal, intensa o ligera. <b>Programas estándar para los valores de consumo de la Etiqueta energética.</b> Según la norma 1061/2010, el programa Algod. a 60 °C y el programa Algod. a 40 °C con la opción  son respectivamente el «programa estándar de algodón a 60 °C» y el «programa estándar de algodón a 40 °C». Son los programas más eficientes en términos de consumo combinado de energía y agua para lavado de prendas de algodón con nivel de suciedad normal.</p> <p> La temperatura del agua durante la fase de lavado puede ser distinta de la temperatura declarada para el programa seleccionado.</p>
Sintéticos	<b>Prendas de tejidos sintéticos o mezclas.</b> Suciedad normal.



Programa	Descripción del programa
Delicados	<b>Tejidos delicados como acrílicos, viscosa y mixtos que requieren un lavado más suave.</b> Suciedad normal.
 Lana/Lãs + Seda	<b>Lana lavable a máquina, lana y otros tejidos para lavar a mano</b> con símbolo «lavado a mano». <sup>1)</sup>
Programa de vapor	
 Vapor	<b>Programa de vapor para prendas de algodón y sintéticas.</b> El vapor se puede usar para las prendas secadas <sup>2)</sup> , lavadas o que se han puesto una vez. Este programa reduce las arrugas y los olores <sup>3)</sup> y relaja las fibras. Una vez finalizado el programa, saque rápidamente las prendas del tambor. Después de un programa de vapor, el planchado es más fácil. No utilice detergente. Si es necesario, elimine las manchas lavando la prenda o utilizando un producto para manchas localizadas. Los programas de vapor no llevan a cabo ningún ciclo higiénico. No utilice un programa de vapor con prendas de estos tipos: <ul style="list-style-type: none"> <li>• Prendas no aptas para secarse en secadora de tambor.</li> <li>• Cualquier prenda con piezas de plástico, metal, madera o similares.</li> </ul>
Programas de lavado	
Anti-Alergia	<b>Prendas de algodón blanco.</b> Este programa elimina los microorganismos gracias a una fase de lavado con la temperatura mantenida por encima de 60 °C durante varios minutos. Esto ayuda a eliminar gérmenes, bacterias, microorganismos y partículas. Una fase de aclarado adicional garantiza la eliminación correcta de los restos de detergente y partículas de polen/ alergénicas. De esta manera, el lavado es más eficaz.
20 min. - 3 kg	<b>Prendas de algodón y sintéticas</b> poco sucias o que se han puesto una vez.

Programa	Descripción del programa
 Outdoor	<p> No utilice suavizante y asegúrese de que no haya restos de suavizante en el dosificador de detergente.</p> <p><b>Prendas de exterior, técnicas, tejidos deportivos, chaquetas impermeables y transpirables, chaquetas con forro extraíble o aislamiento interno.</b> La carga de colada recomendada es de 2.5 kg.</p> <p>Este programa también se puede usar como ciclo para renovar el repelente del agua y está específicamente adaptado para tratar prendas con revestimiento hidrofóbico. Para realizar este ciclo y renovar la impermeabilidad, siga estos pasos:</p> <ul style="list-style-type: none"> <li>• Vierta el detergente de lavado en el compartimento .</li> <li>• Vierta un restaurador de impermeabilidad especial para tejidos en el compartimento del suavizante .</li> <li>• Reduzca la carga de colada a 1 kg.</li> </ul> <p> Para mejorar la acción de restauración de la impermeabilidad, seque la ropa en una secadora de tambor con el programa de secado Outdoor (si está disponible y si la etiqueta de la prenda admite secado en secadora).</p>
Edredones / Edredões	<b>Una sola manta sintética, prendas con relleno, edredones, plumones y prendas similares.</b>
Jeans	<b>Prendas de tela vaquera y jerséis.</b> Suciedad normal. Este programa realiza una fase de aclarado suave, diseñada para la tela vaquera, que reduce la decoloración y no deja restos de detergente en polvo de las fibras.



1) Durante este ciclo, el tambor gira despacio para garantizar la suavidad del lavado.

2) Si ajusta un programa de vapor con la colada seca, al final del ciclo las prendas tienen un tacto húmedo. Tienda las prendas durante unos 10 minutos.

3) El programa de vapor no elimina el olor particularmente intenso.

Temperatura del programa, carga máxima y velocidad de centrifugado máxima





Programa	Temperatura predeterminada Rango de temperatura	Velocidad máxima de centrifugado Rango de velocidades de centrifugado	Carga máxima
<b>Programas de lavado</b>			
Algod.	40 °C 95 °C - Frío	1400 r.p.m. 1400 r.p.m. - 400 r.p.m.	8 kg

Programa	Temperatura predeterminada Rango de temperatura	Velocidad máxima de centrifugado Rango de velocidades de centrifugado	Carga máxima
Sintéticos	40 °C 60 °C - Frío	1200 r.p.m. 1200 r.p.m. - 400 r.p.m.	3 kg
Delicados	40 °C 40 °C - Frío	1200 r.p.m. 1200 r.p.m. - 400 r.p.m.	3 kg
 Lana/Lãs + Seda	40 °C 40 °C - Frío	1200 r.p.m. 1200 r.p.m. - 400 r.p.m.	1.5 kg
<b>Programa de vapor</b>			
 Vapor	-	-	1.5 kg
<b>Programas de lavado</b>			
Anti-Alergia	60 °C	1400 r.p.m. 1400 r.p.m. - 400 r.p.m.	8 kg
20 min. - 3 kg	30 °C 40 °C - 30 °C	1200 r.p.m. 1200 r.p.m. - 400 r.p.m.	3 kg
 Outdoor	30 °C 40 °C - Frío	1200 r.p.m. 1200 r.p.m. - 400 r.p.m.	2.5 kg <sup>1)</sup> 1 kg <sup>2)</sup>
Edredones / Edredões	40 °C 60 °C - 30 °C	800 r.p.m. 800 r.p.m. - 400 r.p.m.	2.5 kg
Jeans	40 °C 60 °C - Frío	1200 r.p.m. 1200 r.p.m. - 400 r.p.m.	8 kg

1) Programa de lavado.

2) Programa de lavado y fase de impermeabilización.

## Compatibilidad de opciones de los programas

	Algod.	Sintéticos	Delicados	Lana/Lãs + Seda 	Vapor 	Anti-Alergia	20 min. - 3 kg	Outdoor 	Edredones / Edredões	Jeans
Centrif.	■	■	■	■		■	■	■	■	■
Agua en cuba 	■	■	■	■		■		■		■
Extra Silencio 	■	■	■							
Drenar	■	■	■	■		■		■		■
Centrif.	■	■	■	■		■		■		■
Manchas <sup>1)</sup>	■	■	■			■				■
Pre-lav.	■	■	■			■				■
Extra aclarado/ enxag.	■	■	■			■				■
Aclarado/Enxag.	■	■	■	■		■	■	■	■	■
 ECO <sup>2)</sup>	■	■	■						■	■
Extra Rápido <sup>3)</sup>	■	■	■		■					■
Inicio Diferido	■	■	■	■	■	■	■	■	■	■
Vapor Plus <sup>4)</sup>	■	■				■				■
Soft Plus	■	■	■			■			■	■

1) Esta opción no está disponible con temperaturas inferiores a 40 °C.

2) Esta opción no está disponible con temperatura inferior a 30 °C.

3) Si elige la duración más breve, recomendamos disminuir el volumen de la carga. Es posible cargar el electrodoméstico al máximo, pero los resultados pueden ser menos satisfactorios.

4) Esta opción no está disponible con temperaturas inferiores a 40 °C.

## 7.2 Woolmark Apparel Care - Azul



El ciclo de lavado de prendas de lana de esta lavadora ha sido aprobado por The Woolmark Company para el lavado de productos con la etiqueta de la prenda "lavado a mano" siempre que las prendas se laven de acuerdo con las instrucciones indicadas por el fabricante de esta lavadora. Siga la etiqueta de la prenda para el secado y demás instrucciones de la colada. M1623

El símbolo Woolmark es una marca de certificación en muchos países.

## 8. AJUSTES

### 8.1 Introducción

**i** Al pulsar una combinación de teclas, **no incline** los dedos hacia abajo. Los sensores de las teclas inferiores son sensibles y pueden interferir con su elección.

- Se pulsan las teclas (sonido de clic).
- Se hace una selección incorrecta (3 sonidos cortos).
- El programa termina (secuencia de sonidos unos 2 minutos).
- El aparato tiene una avería (secuencia de sonidos cortos unos 5 minutos).

Para **desactivar/activar** las señales acústicas cuando ha terminado el programa, toque las teclas Manchas/Pre-Lav. y Inicio Diferido al mismo tiempo durante 6 segundos.

### 8.2 Bloqueo seguridad

Con esta opción puede evitar que los niños jueguen con el panel de control.

- Para **activar/desactivar** esta opción, toque las teclas Manchas/Pre-Lav. y Centrif. al mismo tiempo hasta que el indicador  **se ilumine/apague** en la pantalla.

Puede activar esta opción:

- Después de tocar la tecla Inicio/Pausa: todas las teclas y el selector de programas están desactivados (excepto la tecla On/Off).
- Antes de tocar la tecla Inicio/Pausa: el aparato no se puede iniciar.

El aparato memoriza la selección de esta opción después de apagarlo.

**i** Si se desactivan las señales acústicas, siguen funcionando cuando el aparato presenta una avería.

### 8.3 Señales acústicas

Este aparato dispone de diferentes señales acústicas que funcionan cuando:

- Se activa el aparato (tono corto especial).
- Se desactiva el aparato (tono corto especial).

### 8.4 Aclarado extra permanente

Con esta opción puede tener de forma permanente un aclarado extra cuando ajuste un nuevo programa.

- Para **activar/desactivar** esta opción, toque las teclas Aclarado/Enxag. y Manchas/Pre-Lav. simultáneamente hasta que el indicador de la tecla Extra aclarado/enxag. **se encienda/apague**.

### 8.5 Soft Plus

Ajuste la opción Soft Plus para optimizar la distribución de suavizante y aumentar la suavidad de los tejidos.

Se recomienda si utiliza el suavizante.



Esta opción aumenta ligeramente la duración del programa.

Para **activar/desactivar** esta opción, toque las teclas Temp. y Centrif. al

mismo tiempo hasta que el indicador **+** se ilumine/apague sobre el indicador .

## 9. ANTES DEL PRIMER USO

1. Asegúrese de que se han quitado todos los pasadores de transporte del aparato.
2. Asegúrese de que hay electricidad y de que el grifo de agua está abierto.
3. Vierta 2 litros de agua en el compartimento de detergente marcado con .

Esta acción activa el sistema de desagüe.

4. Vierta una pequeña cantidad de detergente en el compartimento marcado con .
5. Ajuste e inicie un programa para algodón a la temperatura más alta sin colada en el tambor.

De esta forma se elimina toda la posible suciedad del tambor y de la cuba.

## 10. USO DIARIO



### ADVERTENCIA!

Consulte los capítulos sobre seguridad.

### 10.1 Puesta en marcha del aparato

1. Conecte el enchufe a la toma de corriente.
2. Abra la llave de paso.
3. Pulse la tecla On/Off durante unos segundos para encender el aparato.

Se emite un breve sonido (si está activado). El selector de programas se ajusta automáticamente en el programa de algodón.

La pantalla muestra la carga máxima, la temperatura predeterminada, la velocidad máxima de centrifugado, los indicadores de las fases que forman el programa y la duración del ciclo.

### 10.2 Cargar la colada

1. Abra la puerta del aparato.
2. Sacuda las prendas antes de colocarlas en el aparato.
3. Introduzca las prendas en el tambor, una por una.

Asegúrese de no colocar demasiada colada en el tambor.

4. Cierre bien la puerta.

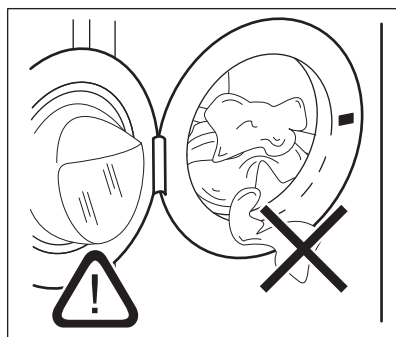



### PRECAUCIÓN!

Asegúrese de que no quedan prendas enganchadas entre la puerta y el cierre. Podría provocar fugas de agua y dañar la colada.

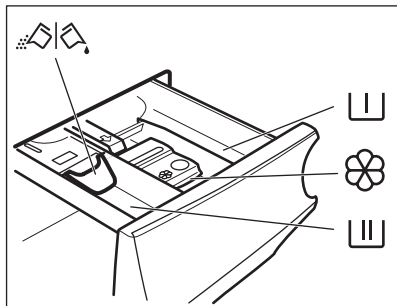
### 10.3 Introducción del detergente y los aditivos



- I** Compartimento de la fase de prelavado, programa de remojo o del quitamanchas
- II** Compartimento para la fase de lavado.
-  Compartimento para aditivos líquidos (suavizante, almidón).
- MAX** Nivel máximo para la cantidad de aditivos líquidos.
-  Tapa abatible para detergente líquido o en polvo.

**i** Siga siempre las instrucciones que encontrará en el envase de los productos de detergente, aunque se recomienda no superar el nivel máximo indicado (**MAX**). Esta cantidad garantizará no obstante los mejores resultados de lavado.

**i** Después de un ciclo de lavado, si fuera necesario, retire los restos de detergente del dosificador.

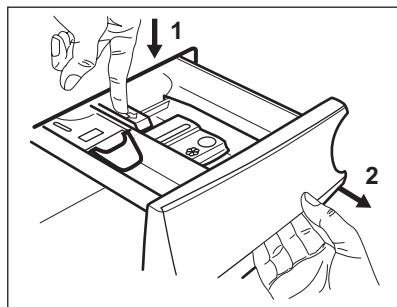

3. Para usar detergente en polvo, gire la tapa abatible hacia arriba.

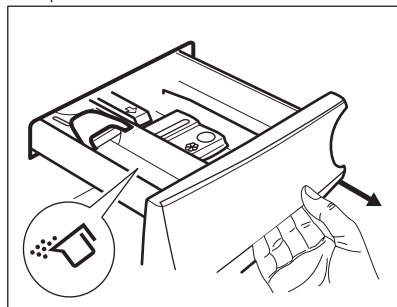

4. Para usar detergente líquido, gire la tapa abatible hacia abajo.

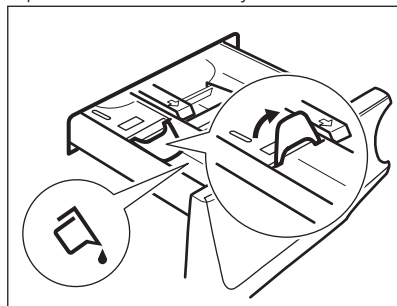

### 10.4 Compruebe la posición de la tapa

1. Tire del dosificador de detergente hasta el tope.
2. Presione la palanca hacia abajo para extraer el dosificador.



### Con la tapa abatible en posición BAJADA:

- No utilice detergentes líquidos gelatinosos ni espesos.
  - No ponga más detergente líquido que el límite mostrado en la tapa abatible.
  - No ajuste la fase de prelavado.
  - No ajuste la función de inicio diferido.
5. Dosifique el detergente y el suavizante.
  6. Cierre con cuidado el dosificador de detergente.

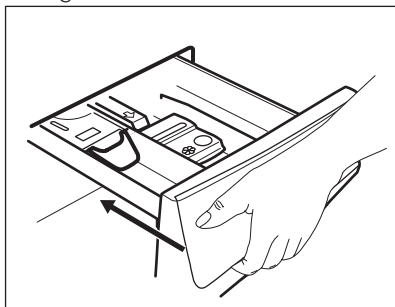

Asegúrese de que la tapa abatible no obstruye nada al cerrar el cajón.

## 10.5 Ajuste de un programa

1. Gire el selector hasta el programa de lavado que desee. Se ilumina el indicador de programa correspondiente.

El indicador de la tecla Inicio/Pausa parpadea.

La pantalla muestra la carga declarada máxima del programa, la temperatura predeterminada, la velocidad máxima de centrifugado, los indicadores de la fase de lavado (en su caso) y una duración indicativa del programa.

2. Para cambiar la temperatura o la velocidad de centrifugado, toque los botones correspondientes.
3. Si lo desea, puede ajustar una o varias opciones tocando las teclas correspondientes. Los indicadores

correspondientes se encienden en la pantalla y la información proporcionada cambia en consecuencia.



En caso de que una selección **no sea posible**, no se enciende ningún indicador y se emite una señal acústica.

## 10.6 Inicio de un programa

Toque la tecla Inicio/Pausa para iniciar el programa.

El indicador correspondiente deja de parpadear y permanece fijo.

En la pantalla, el indicador la fase en marcha empieza a parpadear y el indicador de carga máxima se apaga. El programa se inicia y la puerta se bloquea. La pantalla muestra el

indicador .



La bomba de desagüe puede funcionar brevemente antes de que el aparato llene agua.

## 10.7 Inicio de un programa con el inicio diferido

1. Toque la tecla Inicio Diferido varias veces hasta que la pantalla muestre el retraso deseado. Se enciende el indicador .

2. Toque la tecla Inicio/Pausa. El aparato inicia la cuenta atrás del inicio diferido.

El programa se pone en marcha cuando termina la cuenta atrás.



La estimación PROSENSE se inicia al final de la cuenta atrás.

## Cancelación del inicio diferido una vez iniciada la cuenta atrás

Para cancelar el inicio diferido:

1. Toque la tecla Inicio/Pausa para poner en pausa el aparato. El indicador correspondiente parpadea.



2. Toque la tecla Inicio Diferido varias veces hasta que la pantalla muestre .
3. Toque la tecla Inicio/Pausa de nuevo para iniciar el programa inmediatamente.

### Cambio del inicio diferido una vez iniciada la cuenta atrás



Para cambiar el inicio diferido:

1. Toque la tecla Inicio/Pausa para poner en pausa el aparato. El indicador correspondiente parpadea.
2. Toque la tecla Inicio Diferido varias veces hasta que la pantalla muestre el retraso deseado.
3. Toque la tecla Inicio/Pausa de nuevo para iniciar la nueva cuenta atrás.

### 10.8 Detección de carga ProSense

 La duración del programa en la pantalla se refiere a **carga media/alta**.

Después de tocar la tecla Inicio/Pausa, el indicador de carga máxima declarada se apaga, el indicador  parpadea, ProSense inicia la detección de carga de la colada:

1. El aparato detecta la carga en los primeros 30 segundos: el indicador **kg** y los puntos de tiempo  parpadean, el tambor gira brevemente.
2. Al final de la detección de carga, el indicador **kg** se apaga y los puntos de tiempo  dejan de parpadear. La duración del programa se ajusta en consecuencia y puede aumentar o reducir. Tras otros 30 segundos, empieza el llenado de agua.

Al final de la detección de carga, **en caso de sobrecarga del tambor**, el indicador **MAX** parpadea en la pantalla:

En este caso, durante 30 segundos es posible realizar una pausa en el aparato y quitar algunas prendas.

Una vez quitadas, toque la tecla Inicio/Pausa para empezar el programa de nuevo. La fase ProSense se puede repetir hasta tres veces (véase el punto 1).

**¡Atención!** Si la cantidad de colada no se reduce, el programa de lavado empieza de todas formas a pesar de la sobrecarga. En este caso, no es posible garantizar los mejores resultados de lavado.

 Unos 20 minutos después del inicio del programa, la duración del programa se puede ajustar de nuevo en función de la capacidad de absorción de agua de los tejidos.

 La detección ProSense se lleva a cabo únicamente con programas de lavado completos (sin seleccionar un salto de fase).

### 10.9 Indicadores de la fase de programa

Cuando empieza el programa, el indicador de la fase en curso parpadea y los demás indicadores de fase están fijos.

P. ej., la fase de lavado o prelavado están

en marcha: 

Cuando termina la fase, el indicador correspondiente deja de parpadear y permanece fijo. El indicador de la siguiente fase empieza a parpadear.

P. ej., la fase de aclarado está en marcha:



Si selecciona Vapor Plus los indicadores de la fase de vapor se encienden.

La fase de vapor está en marcha:



La fase antiarrugas está en marcha:



## 10.10 Interrupción de un programa y cambio de las opciones

Cuando el programa está en marcha, puede cambiar **solo algunas** opciones:

1. Pulse la tecla Inicio/Pausa. El indicador correspondiente parpadea.
2. Cambie las opciones. La información mostrada en la pantalla cambia en consecuencia.
3. Toque de nuevo la tecla Inicio/Pausa. El programa de lavado continúa.

## 10.11 Cancelación de un programa en curso

1. Pulse la tecla On/Off para cancelar el programa y apagar el aparato.
2. Pulse la tecla On/Off de nuevo para encender el aparato.

Ahora puede elegir un nuevo programa de lavado.



Si la fase ProSense ya se ha realizado y se ha iniciado el llenado de agua, el nuevo programa empieza **sin repetir la fase ProSense**. El agua y el detergente no se drenan para evitar que se malgasten. La pantalla muestra la duración máxima del programa y la actualiza unos 20 minutos después del inicio del nuevo programa.

## 10.12 Apertura de la puerta - Adición de prendas

Mientras un programa o el inicio diferido están en marcha, la puerta del aparato está bloqueada.



Si la temperatura y el nivel de agua del tambor son demasiado elevados y/o el tambor sigue girando, no se puede abrir la puerta.

1. Pulse la tecla Inicio/Pausa. En la pantalla se apaga el indicador de bloqueo de la puerta correspondiente.

2. Abra la puerta del aparato. Si es necesario, añada o retire las prendas.
3. Cierre la puerta y toque la tecla Inicio/Pausa.

El programa o el inicio diferido continúan.

4. La puerta puede abrirse cuando ha terminado el programa, o ajustar el programa Centrifugado/Descarga y después pulsar la tecla Inicio/Pausa.

## 10.13 Fin del programa

Cuando haya finalizado el programa, el aparato se para automáticamente. Suenan las señales acústicas, si están activadas.

En la pantalla, todos los indicadores de la fase de lavado pasan a estar fijos y la zona de tiempo muestra

El indicador de la tecla Inicio/Pausa se apaga.

La puerta se desbloquea y el indicador se apaga.

1. Pulse la tecla On/Off para apagar el aparato.

Cinco minutos después de finalizar el programa, la función de ahorro de energía apaga automáticamente el aparato.













Cuando se vuelve a encender el aparato, la pantalla muestra el final del último programa seleccionado. Gire el selector de programas para ajustar un nuevo ciclo.

2. Retire la colada del aparato.
3. Asegúrese de que el tambor está totalmente vacío.
4. Deje la puerta y el depósito de detergente ligeramente entreabiertos para evitar la formación de moho y olores desagradables.
5. Cierre la llave de paso.

## 10.14 Desagüe del agua tras el final del ciclo

Si se ha seleccionado un programa u opción que no vacía el agua del último aclarado, el programa termina, pero:

- La pantalla muestra el indicador , el indicador de la opción  o  y el indicador de bloqueo de la puerta . Parpadea el indicador de la fase en curso .
  - El tambor sigue girando a intervalos regulares para evitar arrugas en las prendas.
  - La puerta permanece bloqueada.
  - Debe vaciar el agua para abrir la puerta.
1. Si fuera necesario, toque la tecla Centrif. para reducir la velocidad de centrifugado sugerida por el aparato.
  2. Toque la tecla Inicio/Pausa :
    - Si ha ajustado , el aparato desagua y centrifuga.
    - Si ha ajustado , el aparato solo desagua.

El indicador de opción  o  se apaga, mientras que el indicador  parpadea y después se apaga.

3. Cuando el programa termina y el indicador de bloqueo de la puerta  se apaga, puede abrir la puerta.
4. Pulse la tecla On/Off durante unos segundos para apagar el aparato.



En cualquier caso, el aparato desagua automáticamente después de unas 18 horas.

## 10.15 Opción de espera

La función de espera apaga automáticamente el aparato para reducir el consumo de energía cuando:

- No se utiliza el aparato durante 5 minutos antes de tocar la tecla Inicio/Pausa. Pulse la tecla On/Off para encender el aparato de nuevo.
- Transcurridos 5 minutos desde el final del programa de lavado Pulse la tecla On/Off para encender el aparato de nuevo. La pantalla muestra el final del último programa seleccionado. Gire el selector de programas para ajustar un nuevo ciclo.



Si selecciona un programa o una opción que finaliza con agua en el tambor, la función de espera **no desactiva** el aparato para recordarle que debe drenar el agua.

## 11. CONSEJOS



### ADVERTENCIA!

Consulte los capítulos sobre seguridad.

### 11.1 Introducir colada

- Divida la colada en: ropa blanca, ropa de color, ropa sintética, prendas delicadas y prendas de lana.
- Siga las instrucciones de lavado que se encuentran en las etiquetas de las prendas.
- No lave juntas las prendas blancas y de color.
- Algunas prendas de color pueden desteñir en el primer lavado. Se recomienda lavarlas por separado las primeras veces.
- Abotone las fundas de almohadas y cierre las cremalleras, los ganchos y los broches. Ate las correas.
- Vacíe los bolsillos y despliegue las prendas.
- De la vuelta a las prendas de varias capas, de lana y con motivos pintados.
- Pretratamiento de manchas difíciles.
- Lave con detergente especial las manchas difíciles.
- Tenga cuidado con las cortinas. Quite los ganchos y coloque las cortinas en una bolsa para lavadora o funda de almohada.
- No lave prendas sin dobladillos o desgarradas.
- Use una bolsa para lavadora para lavar las prendas pequeñas y delicadas (p. ej., sujetadores con aros, cinturones, medias, etc.).
- Una carga muy pequeña puede provocar problemas de desequilibrio en la fase de centrifugado y conllevar vibraciones excesivas. Si esto ocurre:

- a. interrumpa el programa y abra la puerta (consulte el capítulo "Uso diario");
- b. redistribuya manualmente la carga para que las prendas estén espaciadas de manera uniforme por la cuba;
- c. pulse la tecla Inicio/Pausa. La fase de centrifugado continúa.

## 11.2 Manchas difíciles

Para algunas manchas, el agua y el detergente no son suficientes.

Se recomienda tratar previamente estas manchas antes de colocar las prendas en el aparato.

Existen quitamanchas especiales. Utilice el quitamanchas especial adecuado al tipo de mancha y tejido.

## 11.3 Detergentes y otros tratamientos

- Utilice solo detergentes y otros tratamientos especialmente fabricados para lavadoras:
  - detergente en polvo para todo tipo de prendas, salvo las delicadas. Son preferibles los detergentes en polvo con lejía para ropa blanca y programas de higiene
  - detergente líquido para todo tipo de tejidos o especial para lana, preferiblemente para programas de lavado a baja temperatura (60 °C máx.).
- No mezcle diferentes tipos de detergentes.
- Para respetar el medio ambiente, no ponga más detergente del recomendado.

- Siga las instrucciones que encontrará en el envase de los detergentes o de otros tratamientos sin superar el nivel máximo indicado (**MAX**).
- Use los detergentes recomendados para el tipo y color del tejido, la temperatura del programa y el grado de suciedad.

## 11.4 Consejos ecológicos

- Ajuste un programa sin la fase de prelavado para lavar ropa con suciedad normal.
- Empiece siempre un programa de lavado con la carga de colada máxima permitida.
- Si trata previamente estas manchas o usa un quitamanchas, ajuste un programa a baja temperatura.
- Para utilizar la cantidad correcta de detergente, compruebe la dureza del agua de su sistema doméstico. Consulte "Dureza del agua".

## 11.5 Dureza agua

Si la dureza del agua de su zona es alta o moderada, se recomienda usar un descalcificador de agua para lavadoras. En las zonas en las que la dureza del agua sea baja, no es necesario utilizar un descalcificador.

Póngase en comunicación con las autoridades correspondientes para conocer la dureza del agua de su zona.

Utilice la cantidad correcta de descalcificador. Siga las instrucciones que encontrará en el envase del producto.

# 12. MANTENIMIENTO Y LIMPIEZA



### ADVERTENCIA!

Consulte los capítulos sobre seguridad.



### PRECAUCIÓN!

No utilice alcohol, disolventes ni otros productos químicos.

## 12.1 Limpieza del exterior

Limpie el aparato solo con agua templada y jabón suave. Seque completamente todas las superficies.

**PRECAUCIÓN!**

No limpie las superficies metálicas con detergentes a base de cloro.

**12.2 Descalcificación**

Si la dureza del agua de su zona es alta o moderada, se recomienda usar un descalcificador de agua para lavadoras.

Examine periódicamente el tambor para comprobar si hay cal.

Los detergentes normales ya contienen descalcificadores de agua, pero se recomienda ejecutar un ciclo con el tambor vacío y usar un descalcificador ocasionalmente.



Siga siempre las instrucciones que encontrará en el envase del producto.

**12.3 Lavado de mantenimiento**

El uso repetido y prolongado de programas a baja temperatura puede provocar depósitos de detergente, restos de pelusa, acumulación de bacterias en el interior del tambor y la cuba. Esto podría causar malos olores y formación de moho.

Para eliminar estos depósitos e higienizar la parte interior del aparato, realice un lavado de mantenimiento periódicamente (al menos una vez al mes):

1. Saque todas las prendas del tambor.
2. Ejecute un programa de algodón con la temperatura más alta y utilice una pequeña cantidad de detergente en polvo.

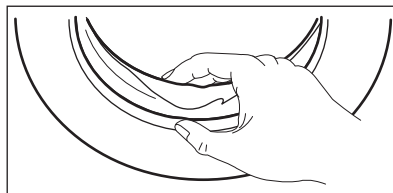
**12.4 Junta de estanqueidad de la puerta**

Examine periódicamente la junta y extraiga todos los objetos de la pieza interior.

**12.5 Limpieza del tambor**

Examine periódicamente el tambor para evitar la formación de óxido.

Para una limpieza completa:

1. Limpie el tambor con un producto especial para acero inoxidable.



Siga siempre las instrucciones que encontrará en el envase del producto.

2. Ejecute un programa de algodón corto a alta temperatura con el tambor vacío y una pequeña cantidad de detergente en polvo para aclarar cualquier resto.

**12.6 Limpieza del dosificador de detergente**

Para evitar posibles depósitos de detergente seco, coágulos de suavizante y/o formación de moho en el dosificador de detergente, realice el siguiente procedimiento de vez en cuando:

1. Abra el cajón. Presione la pestaña hacia abajo como se indica en la imagen y sáquela.

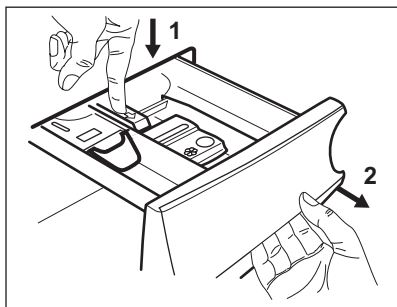

2. Retire la parte superior del compartimento de aditivo para ayudar a limpiarlo y enjuáguelo con agua templada para eliminar restos de detergente acumulado. Después de limpiarlo, vuelva a colocar la parte superior en su sitio.

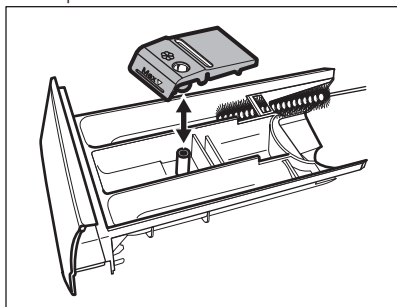

3. Asegúrese de eliminar todos los restos de detergente de la parte superior e inferior del hueco. Utilice un cepillo pequeño para limpiar el hueco.

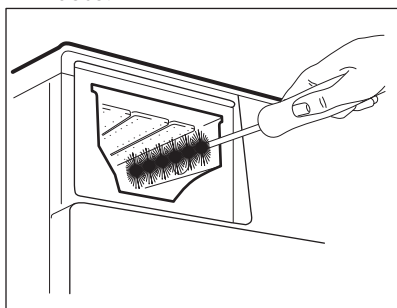

4. Inserte el depósito dosificador de detergente en los carriles guía y ciérrelo. Ejecute el programa de aclarado sin colada en el tambor.

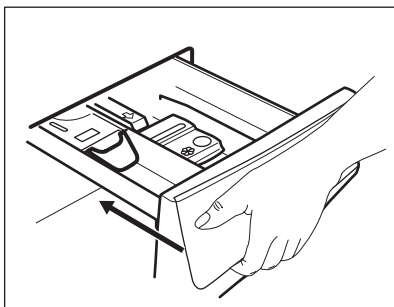

## 12.7 Limpieza de la bomba de desagüe



### ADVERTENCIA!

Desenchufe el aparato de la toma de red.



Examine periódicamente el filtro de desagüe y asegúrese de que está limpio.

Limpie la bomba de desagüe si:

- El aparato no desagua.
- El tambor no gira.
- El aparato hace ruidos extraños debido al bloqueo de la bomba.
- La pantalla muestra el código de alarma **E20**.



### ADVERTENCIA!

- No quite el filtro mientras el aparato esté en funcionamiento.
- No limpie la bomba si el agua del aparato está caliente. Espere a que se enfríe el agua.

### Siga estos pasos para limpiar la bomba:

1. Abra la tapa de la bomba.

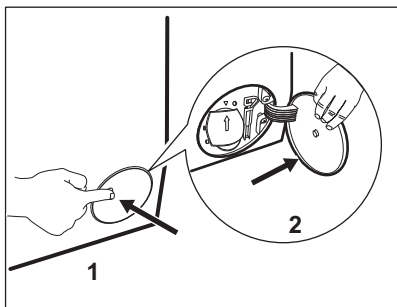

2. Coloque un recipiente debajo de la bomba de desagüe para recoger el agua que salga.
3. Abra la descarga hacia abajo. Tenga siempre a mano un trapo para secar el agua que se derrame al extraer el filtro.

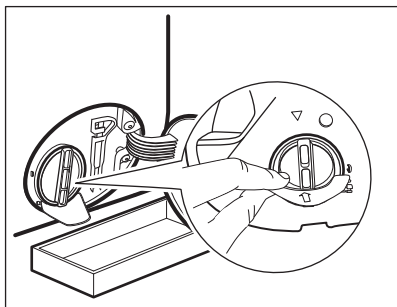

4. Gire el filtro 180 grados hacia la izquierda para abrirlo, sin retirarlo. Deje que salga el agua.

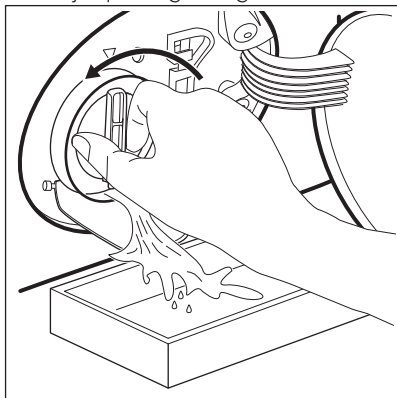

5. Cuando el recipiente esté lleno de agua, vuelva a girar el filtro y vacíe el contenedor.
6. Repita los pasos 4 y 5 hasta que deje de salir agua.

7. Gire el filtro hacia la izquierda y quítelo.

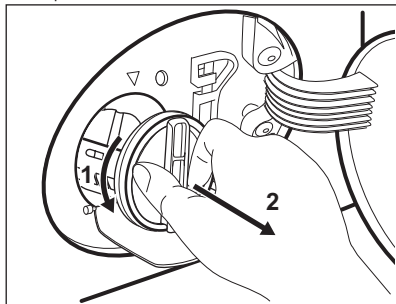

8. Si fuera necesario, retire las pelusas y objetos del hueco del filtro.
9. Asegúrese de que el rotor de la bomba gira. Si no es así, póngase en contacto con el servicio técnico autorizado.

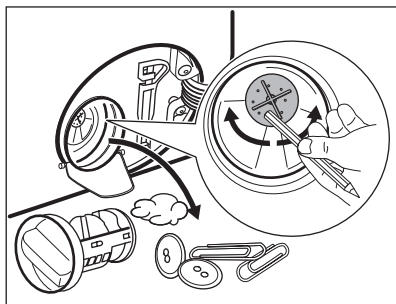

10. Limpie el filtro bajo el grifo de agua corriente.

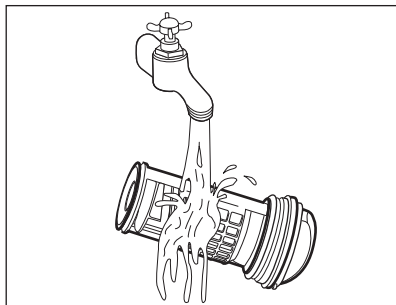

11. Vuelva a colocar el filtro en las guías especiales girándolo hacia la derecha. Asegúrese de que aprieta el filtro correctamente para evitar fugas.

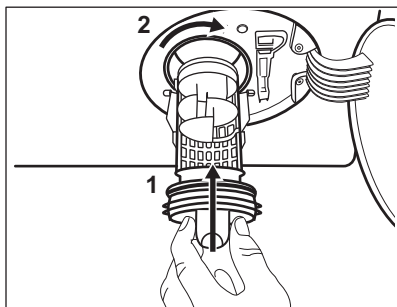

12. Cierre la tapa de la bomba.

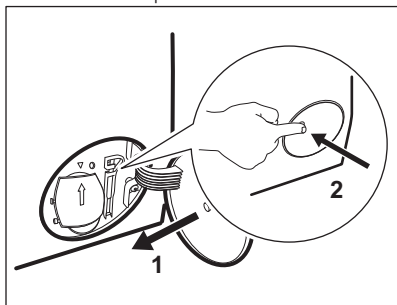

Cuando se desagua con el procedimiento de drenaje de emergencia, se debe activar de nuevo el sistema de desagüe:

- a. Ponga 2 litros de agua en el compartimento de lavado principal del dosificador de detergente.
- b. Inicie el programa para desaguar.

## 12.8 Limpieza del tubo de entrada y el filtro de la válvula

Se recomienda limpiar los filtros del tubo de entrada y la válvula ocasionalmente para eliminar depósitos acumulados con el tiempo:

1. Quite la manguera de entrada del grifo y limpie el filtro.

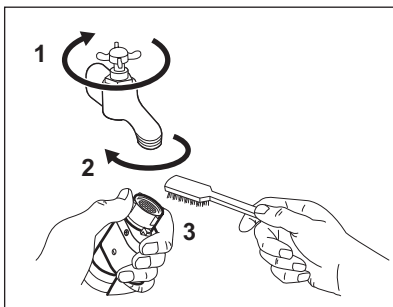

2. Retire la manguera de entrada del aparato aflojando la tuerca anular.

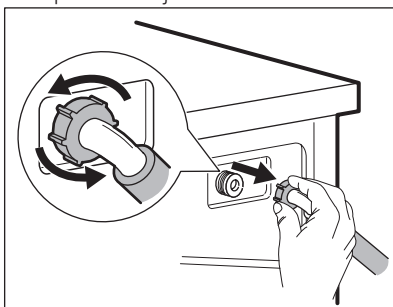

3. Limpie el filtro de la válvula situado en la parte posterior del aparato con un cepillo.

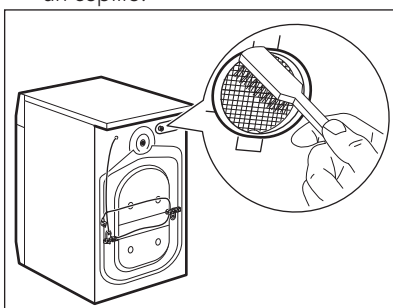

4. Cuando vuelva a conectar la manguera a la parte posterior del aparato, gírela a la derecha o a la izquierda (no en posición vertical) en función de la posición del grifo de agua.



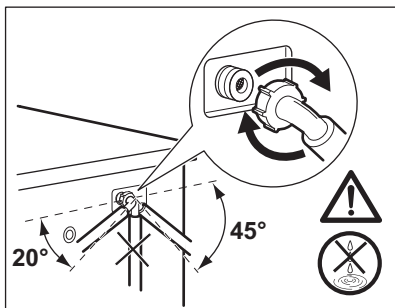

### 12.9 Desagüe de emergencia

Si el aparato no puede desaguar, realice el mismo procedimiento descrito en el apartado "Limpieza del filtro de desagüe". Limpie la bomba si fuera necesario.

Cuando se desagua con el procedimiento de drenaje de emergencia, se debe activar de nuevo el sistema de desagüe:

1. Eche 2 litros de agua en el compartimento de lavado principal del dosificador de detergente.
2. Inicie el programa para desaguar.

### 12.10 Medidas anticongelación

Si el aparato está instalado en una zona donde la temperatura puede llegar a ser

alrededor de 0 °C o inferior, retire el agua restante del tubo de entrada y la bomba de desagüe.

1. Desenchufe el aparato de la toma de red.
2. Cierre la llave de paso.
3. Coloque los dos extremos del tubo de entrada en un recipiente y deje que salga el agua.
4. Vacíe la bomba de descarga. Consulte el procedimiento de desagüe de emergencia.
5. Cuando la bomba esté vacía, coloque de nuevo la manguera.



**ADVERTENCIA!**

Asegúrese de que la temperatura es superior a 0°C antes de usar de nuevo el aparato. El fabricante no se hace responsable de los daños derivados de las bajas temperaturas.

## 13. SOLUCIÓN DE PROBLEMAS



**ADVERTENCIA!**

Consulte los capítulos sobre seguridad.

### 13.1 Introducción

El aparato no se pone en marcha ni se detiene durante el funcionamiento.

Primero, intente buscar una solución al problema (consulte la tabla). Si el problema continúa, póngase en contacto con el Centro de servicio técnico.

**En caso de problemas, se activan las señales acústicas, la pantalla muestra un código de alarma y la tecla Inicio/**

Pausa **puede parpadear de forma continua:**

- **E10** - El aparato no carga agua correctamente. Vuelva a poner en marcha el aparato pulsando la tecla Inicio/Pausa. Transcurridos 5 segundos se desbloquea la puerta.
- **E20** - El aparato no desagua.
- **E40** - La puerta del aparato está abierta o no está bien cerrada. Revise la puerta.



Si el aparato está sobrecargado, saque algunas prendas del tambor y/o mantenga presionada la puerta a la vez que toca la tecla Inicio/Pausa hasta que el indicador  deje de parpadear (consulte la imagen siguiente).

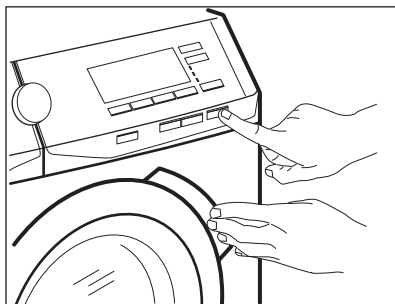

- **EHO** - La corriente eléctrica es inestable. Espere hasta que la corriente eléctrica se estabilice.

- **E91** - No hay comunicación entre los elementos electrónicos del aparato. Apague y vuelva a encender. El programa no ha terminado correctamente o el aparato se ha apagado demasiado pronto. Si el código de alarma vuelve a aparecer, póngase en contacto con el Centro de servicio técnico.
- **EFO** - El dispositivo anti inundación se ha puesto en marcha. Desconecte el aparato y cierre el grifo. Póngase en contacto con el servicio técnico autorizado.



#### **ADVERTENCIA!**

Desenchufe el aparato antes de realizar cualquier comprobación.

## 13.2 Posibles fallos

Problema	Posible solución
El programa no se pone en marcha.	<ul style="list-style-type: none"> <li>• Asegúrese de que el enchufe esté conectado a la toma de corriente.</li> <li>• Asegúrese de que la puerta del aparato esté cerrada.</li> <li>• Asegúrese de que no hay ningún fusible dañado en la caja de fusibles.</li> <li>• Asegúrese de que se ha tocado Inicio/Pausa.</li> <li>• Si se ha ajustado el inicio diferido, cancele el ajuste o espere hasta el final de la cuenta atrás.</li> <li>• Desactive la función de bloqueo de seguridad para niños si está activada.</li> </ul>

Problema	Posible solución
El aparato no carga agua correctamente.	<ul style="list-style-type: none"> <li>• Compruebe que el grifo esté abierto.</li> <li>• Asegúrese de que la presión del agua no sea demasiado baja. Solicite información a la compañía local de suministro de agua.</li> <li>• Compruebe que el grifo no esté obstruido.</li> <li>• Asegúrese de que la manguera de entrada no esté doblada, dañada ni retorcida.</li> <li>• Compruebe que la manguera de entrada de agua esté conectada correctamente.</li> <li>• Asegúrese de que el filtro de la manguera de entrada y el filtro de la válvula no estén obstruidos. Consulte 'Mantenimiento y limpieza'.</li> </ul>
El aparato se llena de agua y desagua inmediatamente.	<ul style="list-style-type: none"> <li>• Asegúrese de que el tubo de desagüe se encuentra en la posición correcta. Es posible que la manguera esté demasiado baja. Consulte "Instrucciones de instalación".</li> </ul>
El aparato no desagua.	<ul style="list-style-type: none"> <li>• Compruebe que el desagüe no esté obstruido.</li> <li>• Asegúrese de que el tubo de desagüe no esté doblado ni retorcido.</li> <li>• Compruebe que el filtro de desagüe no está obstruido. Limpie el filtro si fuera necesario. Consulte "Mantenimiento y limpieza".</li> <li>• Compruebe que la manguera de desagüe está conectada correctamente.</li> <li>• Ajuste el programa de descarga si selecciona un programa sin fase de descarga.</li> <li>• Ajuste el programa de descarga si selecciona una opción que termine con agua en la cuba.</li> </ul>
La fase de centrifugado no funciona o el ciclo de lavado dura más de lo normal.	<ul style="list-style-type: none"> <li>• Seleccione el programa de centrifugado.</li> <li>• Compruebe que el filtro de desagüe no está obstruido. Limpie el filtro si fuera necesario. Consulte "Mantenimiento y limpieza".</li> <li>• Ajuste manualmente las prendas en la cuba e inicie de nuevo la fase de centrifugado. Este problema puede deberse a problemas de equilibrio.</li> </ul>
Hay agua en el suelo.	<ul style="list-style-type: none"> <li>• Cerciórese de que los acoplamientos de los tubos de agua están bien apretados y de que no hay pérdidas de agua.</li> <li>• Compruebe que la manguera de entrada y el tubo de desagüe no están dañados.</li> <li>• Asegúrese de que usa el detergente adecuado y la cantidad correcta.</li> </ul>

Problema	Posible solución
No se puede abrir la puerta del aparato.	<ul style="list-style-type: none"> <li>• Asegúrese de que se ha seleccionado un programa de lavado que termine con agua en la cuba.</li> <li>• Asegúrese de que el programa de lavado ha terminado.</li> <li>• Ajuste el programa de centrifugado o descarga si hay agua en el tambor.</li> <li>• Asegúrese de que el aparato no recibe electricidad.</li> <li>• Este problema puede deberse a un fallo del aparato. Póngase en contacto con el servicio técnico autorizado. Si necesita abrir la puerta, lea atentamente "Apertura de emergencia de la puerta".</li> </ul>
El aparato produce un ruido extraño y vibra.	<ul style="list-style-type: none"> <li>• Compruebe que el aparato está correctamente nivelado. Consulte "Instrucciones de instalación".</li> <li>• Asegúrese de que se ha quitado el material de embalaje y los pasadores de transporte. Consulte "Instrucciones de instalación".</li> <li>• Añada más colada en el tambor. Es posible que la carga sea demasiado pequeña.</li> </ul>
La duración del programa aumenta o disminuye durante la ejecución del programa.	<ul style="list-style-type: none"> <li>• La función ProSense puede ajustar la duración del programa en función del tipo y el tamaño de la colada. Consulte "Función de detección de carga ProSense" en el capítulo "Uso diario".</li> </ul>
Los resultados del lavado no son satisfactorios.	<ul style="list-style-type: none"> <li>• Aumente la cantidad de detergente o utilice otro diferente.</li> <li>• Use productos especiales para eliminar las manchas difíciles antes de lavar las prendas.</li> <li>• Asegúrese de ajustar la temperatura correcta.</li> <li>• Reduzca la carga.</li> </ul>
Demasiada espuma en el tambor durante el ciclo de lavado.	<ul style="list-style-type: none"> <li>• Reduzca la cantidad de detergente.</li> </ul>
Después del ciclo de lavado, hay restos de detergente en el dosificador.	<ul style="list-style-type: none"> <li>• Asegúrese de que la tapa esté en la posición correcta (hacia ARRIBA para el detergente en polvo, hacia ABAJO para el detergente líquido).</li> <li>• Asegúrese de que usa el dosificador de detergente según las indicaciones de este manual del usuario.</li> </ul>

Una vez finalizada la revisión, encienda el aparato. El programa continuará a partir del punto en que se haya interrumpido.

Si el problema se vuelve a producir, póngase en contacto con el Centro de servicio técnico. Si la pantalla muestra otros códigos de alarma. Apague y encienda el aparato. Si el problema continúa, póngase en contacto con el Centro de servicio técnico.

### 13.3 Apertura de emergencia de la puerta

En caso de fallo de alimentación o funcionamiento, la puerta del aparato

permanece cerrada. El programa de lavado continúa cuando se restablece la alimentación. Si la puerta permanece bloqueada en caso de fallo, es posible abrirla usando la función de desbloqueo de emergencia.

Antes de abrir la puerta:



**PRECAUCIÓN!**  
**¡Riesgo de quemaduras!**  
 Asegúrese de que la temperatura del agua no sea demasiado alta y la colada no esté caliente. Si fuera necesario, espere hasta que se enfríen.



**PRECAUCIÓN!**  
 Existe riesgo de sufrir heridas. Asegúrese de que el tambor no esté girando. Si fuera necesario, espere hasta que el tambor deje de girar.



Asegúrese de que el nivel de agua dentro del tambor no sea demasiado alto. Si fuera necesario, proceda con un desagüe de emergencia (consulte "Desagüe de emergencia" en el capítulo "Mantenimiento y limpieza").

Para abrir la puerta, proceda de la siguiente manera:

1. Pulse la tecla On/Off para apagar el aparato.
2. Desenchufe el aparato de la toma de red.
3. Abra la tapa abatible del filtro.
4. Tire dos veces hacia abajo del desbloqueo de emergencia y abra la puerta del aparato.

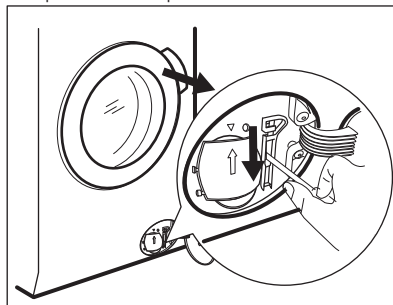

5. Saque la colada y cierre la puerta del aparato.
6. Cierre la tapa abatible del filtro.

## 14. VALORES DE CONSUMO







Los valores indicados se obtienen en condiciones de laboratorio con los estándares pertinentes. Los datos pueden cambiar por varios motivos: la cantidad y tipo de colada y la temperatura ambiente. La presión de agua, el voltaje de la red y la temperatura de entrada del agua también pueden afectar a la duración del programa de lavado.



Las especificaciones técnicas pueden variar sin previo aviso a fin de mejorar la calidad del producto.



Durante el programa de lavado, la tecnología ProSense puede variar la duración del lavado y los valores de consumo. Para obtener más información, consulte el apartado "Detección de carga ProSense" en el capítulo "Uso diario".

Programas	Carga (kg)	Consumo eléctrico (kWh)	Consumo de agua (litros)	Duración aproximada del programa (minutos)	Humedad restante (%) <sup>1)</sup>
Algod. 60°C	8	1.30	80	220	52
Algod. 40°C	8	1.20	80	210	52
Sintéticos 40°C	3	0.80	60	140	35
Delicados 40°C	3	0.60	60	120	35
Lana/Lãs + Seda 30°C	1.5	0.30	60	75	30
<b>Programas normales para algodón</b> 					
Estándar 60°C algodón 	8	0.68	54	228	52
Estándar 60°C algodón 	4	0.49	41	227	52
Estándar 40°C algodón 	4	0.46	42	228	52

<sup>1)</sup> Al finalizar la fase de centrifugado.

<b>Modo apagado (W)</b>	0.30
<b>Modo Encendido (W)</b>	0.30
La información indicada en la tabla anterior se ofrece en cumplimiento del Reglamento 1015/2010 de la Comisión de la UE que implementa la directiva 2009/125/CE.	

## 15. DATOS TÉCNICOS

Dimensiones	Ancho / alto / fondo / fondo total	600 mm/ 850 mm/ 571 mm/ 600 mm
Conexión eléctrica	Voltaje Potencia total Fusible Frecuencia	230 V 2200 W 10 A 50 Hz
Nivel de protección contra entrada de partículas sólidas y humedad garantizado por la cubierta de protección, excepto si los equipos de bajo voltaje no tienen protección contra la humedad		IPX4
Presión del suministro de agua	Mínima Máxima	0,5 bares (0,05 MPa) 8 bares (0,8 MPa)
Suministro de agua <sup>1)</sup>		Agua fría
Carga máxima	Algodón	8 kg

Clase de eficiencia energética	A+++
Velocidad de centrifugado	Máxima 1400 r.p.m.

1) Conecte la manguera de entrada de agua a un grifo con rosca de 3/4" .

## 16. ACCESORIOS

### 16.1 Disponible en [www.aeg.com/shop](http://www.aeg.com/shop) o en un distribuidor autorizado

**i** Solo los accesorios adecuados homologados por AEG garantizan las normas de seguridad del aparato. Si se utilizan piezas no homologadas, no se admitirá ninguna reclamación.

### 16.2 Kit de la placa de fijación

Si instala el aparato en un zócalo, asegúrelo con las placas de fijación.

Lea atentamente las instrucciones que se suministran con el accesorio.

### 16.3 Kit de torre

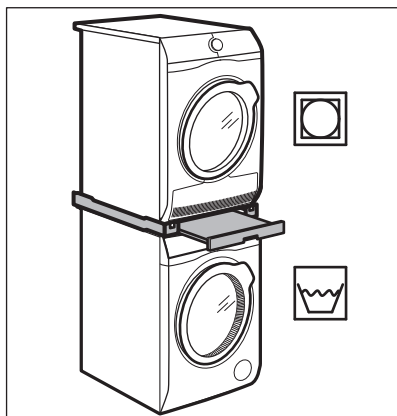

La secadora de tambor puede apilarse sobre la lavadora **solo si se utiliza el kit de apilamiento fabricado y aprobado por AEG.**

**i** Verifique el kit de apilamiento compatible comprobando la profundidad de sus aparatos.

El kit de apilado solo puede utilizarse con los aparatos especificados en el folleto suministrado con el accesorio.

Lea atentamente las instrucciones que se suministran con aparato y con el accesorio.



#### **ADVERTENCIA!**

No coloque la secadora de tambor debajo de la lavadora.

## 17. ASPECTOS MEDIOAMBIENTALES

Recicle los materiales con el símbolo . Coloque el material de embalaje en los

contenedores adecuados para su reciclaje. Ayude a proteger el medio ambiente y la salud pública, así como a

reciclar residuos de aparatos eléctricos y electrónicos. No deseche los aparatos marcados con el símbolo  junto con los

residuos domésticos. Lleve el producto a su centro de reciclaje local o póngase en contacto con su oficina municipal.









[www.aeg.com/shop](http://www.aeg.com/shop)



157008252-A-482017



**AEG**