



LTA6G7331E

ES Manual de instrucciones | Lavadora



# Le damos la bienvenida a AEG. Gracias por elegir nuestro aparato.



Obtener consejos, folletos, soluciones a problemas e información de servicio y reparación:  
[www.aeg.com/support](http://www.aeg.com/support)

Salvo modificaciones.

## CONTENIDO

1. INFORMACIÓN SOBRE SEGURIDAD .....	2
2. INSTRUCCIONES DE SEGURIDAD .....	4
3. DESCRIPCIÓN DEL PRODUCTO .....	6
4. DATOS TÉCNICOS .....	8
5. INSTALACIÓN .....	8
6. PANEL DE CONTROL .....	12
7. TABLA DE PROGRAMAS .....	14
8. OPCIONES .....	18
9. AJUSTES .....	20
10. ANTES DEL PRIMER USO .....	22
11. USO DIARIO .....	22
12. CONSEJOS .....	26
13. MANTENIMIENTO Y LIMPIEZA .....	28
14. SOLUCIÓN DE PROBLEMAS .....	31
15. VALORES DE CONSUMO .....	34
16. <b>GUÍA RÁPIDA</b> .....	36
17. ASPECTOS MEDIOAMBIENTALES .....	38

## 1. INFORMACIÓN SOBRE SEGURIDAD



Antes de comenzar la instalación y el uso de este aparato, lea atentamente las instrucciones suministradas. El fabricante no se hace responsable de lesiones o daños producidos como resultado de una instalación o un uso incorrectos. Conserve siempre estas instrucciones en lugar seguro y accesible para futuras consultas.

### 1.1 Seguridad de niños y personas vulnerables

- Este aparato puede ser utilizado por niños de 8 años en adelante y personas cuyas capacidades físicas, sensoriales o mentales estén disminuidas o que carezcan de la experiencia y conocimientos suficientes para manejarlo, siempre que cuenten con las instrucciones o la supervisión

sobre el uso del electrodoméstico de forma segura y comprendan los riesgos.

- Es necesario mantener alejados del aparato a los niños de entre 3 y 8 años, así como a las personas con minusvalías importantes y complejas, salvo que estén bajo supervisión continua.
- Es necesario mantener alejados del aparato a los niños de menos de 3 años salvo que estén bajo supervisión continua.
- Es necesario vigilar a los niños para que no jueguen con el aparato.
- Mantenga todo el material de embalaje fuera del alcance de los niños y deséchelo de forma adecuada.
- Mantenga los detergentes fuera del alcance de los niños.
- Mantenga a los niños y mascotas alejados del aparato cuando la puerta se encuentre abierta.
- Si este aparato tiene un bloqueo de seguridad para niños, debe activarlo.
- La limpieza y mantenimiento de usuario del producto no podrán ser realizados por niños sin supervisión.

## **1.2 Instrucciones generales de seguridad**

- Este aparato está diseñado únicamente para lavar prendas a máquina a nivel doméstico.
- Este aparato está diseñado para uso doméstico en interiores.
- Este aparato se puede utilizar en oficinas, habitaciones de hotel, habitaciones de Bed&Breakfast, casas de campo y otros alojamientos similares donde dicho uso no exceda (en promedio) los niveles de uso doméstico.
- No cambie las especificaciones de este aparato.
- La carga máxima del aparato es 7 kg. No supere la carga máxima de cada programa (consulte el capítulo "Programas").

- La presión de trabajo del agua en el punto de entrada situado en la conexión de la toma debe oscilar entre 0,5 bar (0,05 MPa) y 10 bar (1,0 MPa).
- Vigile que ninguna alfombra, estera ni cualquier otra cobertura del suelo obstruya las aberturas de ventilación de la base.
- El aparato debe conectarse a la toma de agua utilizando los nuevos juegos de tubos suministrados, o cualquier otro juego nuevo suministrado por el servicio técnico autorizado.
- No deben reutilizarse los tubos antiguos.
- Si el cable de alimentación sufre algún daño, el fabricante, su servicio técnico autorizado o un profesional tendrán que cambiarlo para evitar riesgos.
- Antes de realizar tareas de mantenimiento, apague el aparato y desenchúfelo de la toma de corriente.
- No utilice agua pulverizada a alta presión ni vapor para limpiar el aparato.
- Limpie el aparato con un paño humedecido. Utilice solo detergentes neutros. No utilice productos abrasivos, estropajos duros, disolventes ni objetos de metal.

## 2. INSTRUCCIONES DE SEGURIDAD

### 2.1 Instalación



La instalación debe realizarse conforme a las normas vigentes.

- Retire todo el embalaje y los pasadores de transporte, incluido el rodamiento de goma con separador de plástico.
- Guarde los pasadores de transporte en lugar seguro. Si necesita desplazar el aparato en el futuro, debe recolocarlos para bloquear el tambor y evitar daños internos.
- Tenga cuidado al mover el aparato, porque es pesado. Utilice siempre guantes de protección y calzado cerrado.
- Siga las instrucciones de instalación suministradas con el aparato.
- No instale ni utilice un aparato dañado.
- No instale ni utilice el aparato si la temperatura puede ser inferior a 0°C o si está expuesto a la intemperie.
- El área del suelo donde se instala el aparato debe ser plana, estable, resistente al calor y limpia.
- Compruebe que el aire circula libremente entre el aparato y el suelo.
- Cuando el aparato esté colocado en su posición permanente, compruebe si está correctamente nivelado con ayuda de un nivel de burbuja. De no estarlo, ajuste las patas hasta que lo esté.
- No instale el aparato directamente sobre el desagüe del suelo.
- No pulverice agua sobre el aparato ni lo someta a una humedad excesiva.
- No coloque el aparato donde la puerta no se pueda abrir completamente.

- No coloque ningún recipiente cerrado bajo el aparato para recoger el agua de posibles fugas. Póngase en contacto con el servicio técnico autorizado para asegurarse de los accesorios que puede utilizar.

## 2.2 Conexión eléctrica

### ADVERTENCIA!

Riesgo de incendios y descargas eléctricas.

- **ADVERTENCIA:** Este aparato está diseñado para instalarse/conectarse a una conexión a tierra del edificio.
- Utilice siempre una toma con aislamiento de conexión a tierra correctamente instalada.
- Asegúrese de que los parámetros de la placa de características son compatibles con los valores eléctricos del suministro eléctrico.
- No utilice adaptadores de enchufes múltiples ni cables prolongadores.
- Asegúrese de no provocar daños en el enchufe ni en el cable de red. Si es necesario cambiar el cable de alimentación del aparato, debe hacerlo el centro de servicio técnico autorizado.
- Conecte el enchufe a la toma de corriente únicamente cuando haya terminado la instalación. Asegúrese de tener acceso al enchufe del suministro de red una vez finalizada la instalación.
- No toque el cable de red ni el enchufe con las manos mojadas.
- No desconecte el aparato tirando del cable de conexión a la red. Tire siempre del enchufe.

## 2.3 Conexión de agua

- El agua de entrada no debe superar los 25 °C.
- No provoque daños en los tubos de agua.
- Antes de conectar a nuevas tuberías o tuberías que no se hayan usado durante mucho tiempo, o donde se hayan realizado trabajos o se hayan conectado dispositivos nuevos (contadores de agua, por ejemplo), deje correr el agua hasta que esté limpia.

- Asegúrese de que no haya fugas de agua visibles durante y después del primer uso del aparato.
- No utilices ninguna manguera de extensión si la manguera de entrada es demasiado corta. Ponte en contacto con el servicio técnico autorizado para sustituir la manguera de entrada.
- Al desembalar el aparato, es posible ver agua que cae de la manguera de desagüe. Esto se debe a la prueba con agua del aparato en la fábrica.
- Puede alargar la manguera de desagüe hasta un máximo de 400 cm. Póngase en contacto con el servicio técnico autorizado para el otro tubo de desagüe y la extensión.
- Asegúrese de que haya acceso al grifo después de la instalación.

## 2.4 Uso del aparato

### ADVERTENCIA!

Podrían producirse lesiones, descargas eléctricas, incendios, quemaduras o daños en el aparato.

- Siga las instrucciones de seguridad del envase de detergente.
- No coloque productos inflamables o artículos mojados con productos inflamables dentro, cerca o sobre el aparato.
- No lave tejidos con mucha suciedad de aceite, grasa u otras sustancias grasientas. Puede dañar las piezas de goma de la lavadora. Realice un prelavado a mano de estos tejidos antes de cargarlos en la lavadora.
- Asegúrese de sacar todos los objetos metálicos de la colada.

## 2.5 Asistencia técnica

- Para reparar el aparato, póngase en contacto con el centro de servicio autorizado. Utilice solamente piezas de recambio originales.
- Tenga en cuenta que la autorreparación o la reparación no profesional puede tener consecuencias de seguridad y podría anular la garantía.
- Los siguientes repuestos están disponibles al menos durante 10 años

después de que el modelo se haya retirado: motor y cepillos de motor, transmisión entre el motor y el tambor, bombas, amortiguadores y muelles, tambor de lavado, araña del tambor y rodamientos de bolas relacionados, calentadores y elementos de calefacción, incluidas las bombas de calor, tuberías y equipos relacionados, incluidas las mangueras, válvulas, filtros y aquastops, placas de circuitos impresos, pantallas electrónicas, interruptores de presión, termostatos y sensores, software y firmware, incluido el software de restablecimiento, puerta, bisagra de la puerta y sellos, otros sellos, conjunto de bloqueo de la puerta, periféricos de plástico como los dosificadores de detergente. La duración puede ser mayor en su país. Visite nuestro sitio web para obtener más información.

- Tenga en cuenta que algunas de estas piezas de recambio solo están disponibles para los reparadores profesionales, y que no todas las piezas de recambio son relevantes para todos los modelos.
- En cuanto a la(s) bombilla(s) de este producto y las de repuesto vendidas por

separado: Estas bombillas están destinadas a soportar condiciones físicas extremas en los aparatos domésticos, como la temperatura, la vibración, la humedad, o están destinadas a señalar información sobre el estado de funcionamiento del aparato. No están destinadas a utilizarse en otras aplicaciones y no son adecuadas para la iluminación de estancias domésticas.

## 2.6 Eliminación

### **ADVERTENCIA!**

Existe riesgo de lesiones o asfixia.

- Desconecte el aparato de la red eléctrica y del suministro de agua.
- Corte el cable eléctrico cerca del aparato y deséchelo.
- Retire el pestillo de la puerta para evitar que los niños o las mascotas queden atrapados en el tambor.
- Deseche el aparato de acuerdo con los requisitos de la normativa local con respecto residuos de aparatos eléctricos y electrónicos (WEEE/RAEE).

## 3. DESCRIPCIÓN DEL PRODUCTO

### 3.1 Características especiales

Esta nueva lavadora cumple con todos los requisitos modernos para un tratamiento efectivo de la ropa con bajo consumo de agua, energía y detergente y un cuidado adecuado de la tela.

- **ProSense System** detecta el tamaño de la carga de la colada y define la duración del programa en 30 segundos. El programa de lavado se adapta a la carga de colada y el tipo de tejido sin consumir

más tiempo, energía y agua de los necesarios.

- La **opción Manchas** pretrata las manchas difíciles optimizando la eficacia del quitamanchas.
- Gracias a la **Soft Plusopción**, el suavizante se distribuye de manera uniforme en la colada y penetra profundamente en las fibras de tejido para obtener una suavidad perfecta.

### 3.2 Descripción general del aparato

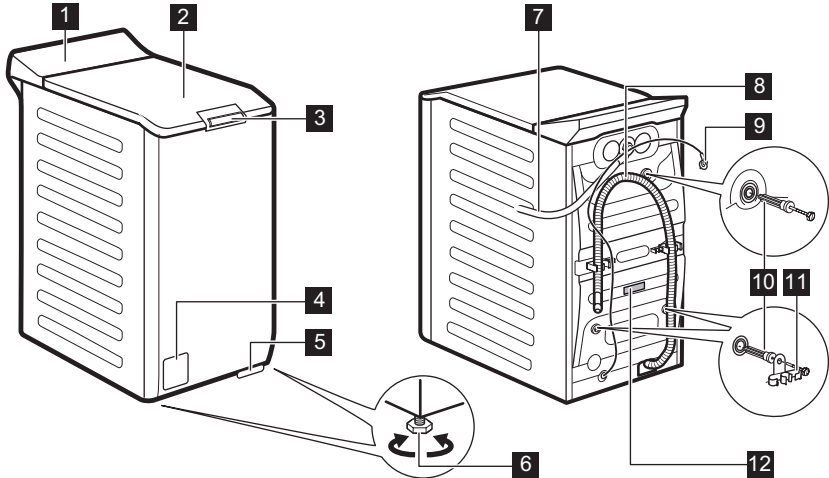

- 1** Panel de control
- 2** Tapa
- 3** Tirador de la tapa
- 4** Filtro de la bomba de desagüe
- 5** Palanca para mover el aparato
- 6** Patas para la nivelación del aparato
- 7** Tubo de entrada

- 8** Tubo de desagüe
- 9** Cable de alimentación
- 10** Pasadores de transporte
- 11** Soporte de la manguera
- 12** Placa de características

Información para el registro del producto.

La **placa de características** informa sobre el nombre del modelo (**A**), el número del producto (**B**), las clasificaciones eléctricas (**C**) y el número de serie (**D**).

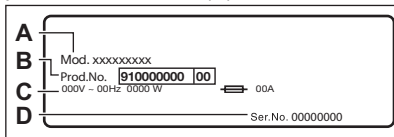

La **etiqueta de información** informa sobre el nombre del modelo (**A**), el número del producto (**B**) y el número de serie (**C**).

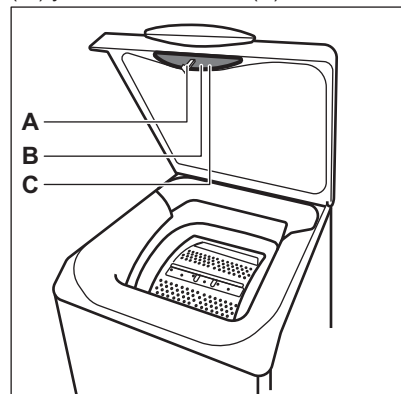

## 4. DATOS TÉCNICOS

Dimensiones	Ancho / alto / fondo total	39,7 cm /90,3 cm /59,9 cm
Conexión eléctrica	Voltaje	230 V
	Energía general	2100 W
	Fusible	10 A
	Frecuencia	50 Hz
Nivel de protección contra la entrada de partículas sólidas y humedad asegurada por la tapa protectora, excepto cuando el equipo de baja tensión no tiene protección contra la humedad		IPX4
Presión del suministro de agua	Mínimo	0,5 bar (0,05 MPa)
	Máximo	10 bar (1,0 MPa)
Suministro de agua <sup>1)</sup>		Agua fría
Carga máxima	Algodón	7 kg
Velocidad Centrifuga	Velocidad de centrifugado máxima	1251 rpm

1) Conecta la manguera de entrada de agua a un grifo con rosca de 3/4" .

## 5. INSTALACIÓN

### ADVERTENCIA!

Consulte los capítulos sobre seguridad.

### 5.1 Desembalaje y posicionamiento

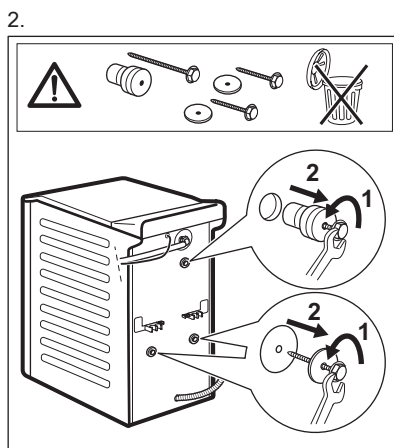
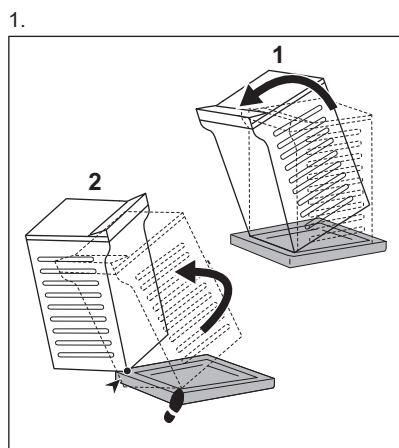



3.

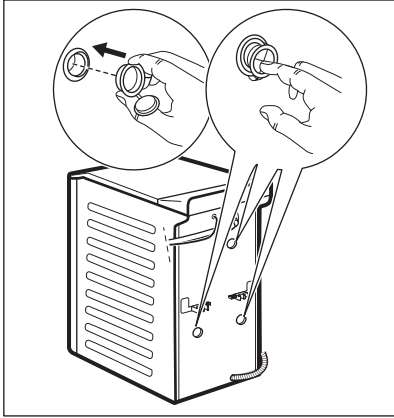

4.

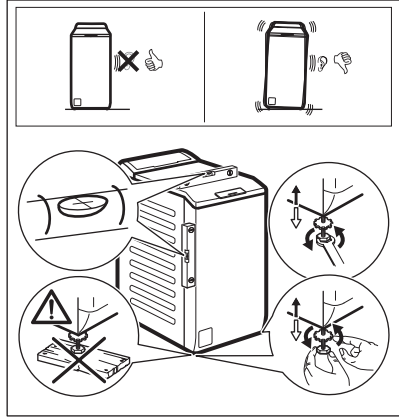

Ajuste correctamente el aparato para evitar vibraciones, ruidos y el movimiento del aparato cuando está funcionando.

**⚠ ADVERTENCIA!**

**No coloque cartón, madera ni materiales similares debajo de las patas del aparato para ajustar el nivel.**



Asegúrese de que las alfombras no impiden la circulación del aire por debajo del aparato. Asegúrese de que el aparato no toca la pared ni otros armarios.

**Se recomienda guardar el embalaje y los pasadores de transporte para cualquier transporte del aparato.**





Sujeto a cambios sin previo aviso.

El tubo de descarga debe permanecer a una altura mínima de 600 mm y máxima de 1000 mm. Puede alargar la manguera de desagüe hasta un máximo de 4000 mm. Póngase en contacto con el servicio técnico autorizado para el otro tubo de desagüe y la extensión.

#### 5.4 Conexión eléctrica

Conecte el enchufe principal a la toma de corriente principal cuando haya terminado la instalación.

La placa de características y el capítulo 'Datos técnicos' indican los valores eléctricos necesarios. Asegúrese de que son compatibles con la fuente de alimentación de la red.

Asegúrese de que la instalación eléctrica de su hogar puede soportar la carga máxima necesaria, teniendo también en cuenta los demás aparatos que puedan estar utilizándose.

**Conecte el aparato a una toma de corriente con toma de tierra.**

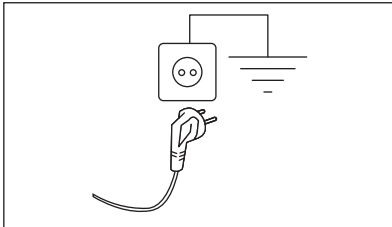

El cable de suministro eléctrico debe quedar en una posición fácilmente accesible una vez instalada la máquina

Para cualquier trabajo eléctrico necesario para la instalación de este aparato, póngase en contacto con nuestro Centro de servicio técnico autorizado.

El fabricante se exime de toda responsabilidad por los daños o las lesiones que puedan producirse si no se respetan las precauciones de seguridad anteriores.

## 6. PANEL DE CONTROL

### 6.1 Descripción del panel de control

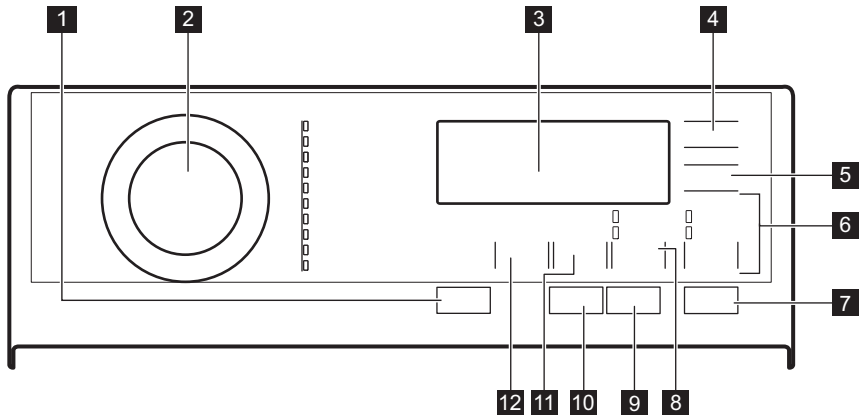

**1** On/Off pulsador

**2** Selector de programas

**3** Pantalla

**4** Botón táctil Inicio Diferido

**5** Extra Rápido botón táctil

**6** Aclarado/Enxag.omisión del botón táctil

- Extra Aclarado/Enxag. opción
- Aclarado/Enxag. opción

**7** Inicio/Pausa botón táctil

**8** Manchas/Pre-Lav. omisión del botón táctil

- Manchas opción
- Pre-Lav. opción

**9** Botón táctil Anti-Alergia









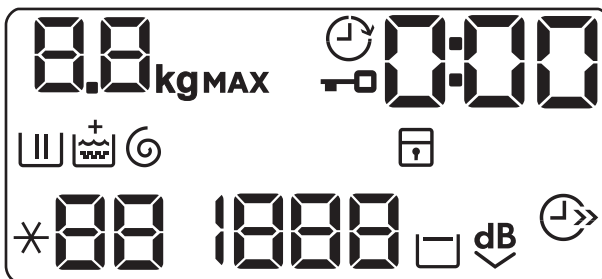



**10** Detergente liquido botón táctil

**11** Centrif. botón táctil de reducción

**12** Temp. °C botón táctil

### 6.2 Pantalla



	El indicador <b>kg</b> parpadea durante la estimación de carga de la colada.
<b>MAX</b>	Indicador de colada máxima. Parpadea cuando la colada supera la carga máxima del programa seleccionado.
	Indicador de tapa bloqueada.
	Indicador de inicio diferido.
<b>000</b>	El indicador digital puede mostrar: <ul style="list-style-type: none"> <li>• Duración del programa (p. ej., <b>2:40</b>).</li> <li>• Tiempo de retardo (por ejemplo, <b>30'</b> o <b>2h</b>).</li> <li>• Fin de ciclo ().</li> <li>• Código de alarma (<b>E20</b>).</li> <li>• Indicación de las horas totales de funcionamiento del aparato. Consulte la sección "Contador de horas de funcionamiento" en el párrafo "Ajustes" para más información.</li> </ul>
	Indicador de la fase de lavado. Parpadea durante la fase de prelavado y lavado.
	Indicador de fase de aclarado. Parpadea durante la fase de aclarado.
	Opción Soft Plus. El indicador <b>+</b> aparece sobre  cuando se activa la opción.
	Indicador de las fases de centrifugado y desagüe. Parpadea durante las fases de centrifugado y desagüe.
	Indicador de bloqueo de seguridad para niños.
<b>88</b>	Indicador de temperatura. El indicador <b>* -</b> aparece cuando se selecciona un lavado en frío.
<b>1888</b>	Indicador de velocidad de centrifugado.
<b>- - -</b>	Indicador de velocidad sin centrifugado. La fase de centrifugado está desactivada, el aparato realiza únicamente la fase de desagüe.
	Indicador de agua en la cuba.
	Indicador de modo extrasilencioso.
	Indicador de ahorro de tiempo.

## 7. TABLA DE PROGRAMAS

### Programas de lavado



Programa	Temperatura por defecto Rango de temperatura	Velocidad de centrifugado de referencia Rango de velocidades de centrifugado	Carga máxima	Descripción del programa
Eco 40-60	40 °C <sup>1)</sup>	1300 rpm 1300-400 rpm	7 kg	<b>Algodón blanco y algodón de colores que no destiñen.</b> Prendas con suciedad normal. El consumo de energía disminuye y aumenta la duración del programa de lavado, lo que garantiza buenos resultados de lavado.
Algod.	40 °C 95 °C - Frío	1300 rpm 1300 - 400 rpm	7 kg	<b>Algodón blanco y de color</b> prendas de algodón sucias o muy sucias.
Sintéticos	40 °C 60 °C - Frío	1200 rpm 1200- 400 rpm	3 kg	<b>Prendas sintéticas o de tejido mixto.</b> Prendas con suciedad normal.
Delicados	30 °C 40 °C - Frío	1200 rpm 1200 - 400 rpm	2 kg	<b>Tejidos delicados como acrílicos, viscosa y mixtos que requieren un lavado más suave.</b> Prendas con suciedad normal o poco sucias.
 Lana/Lãs+Seda	40 °C 40 °C - Frío	1200 rpm 1200- 400 rpm	1,5 kg	<b>Lana lavable a máquina y a mano y otros tejidos</b> con el símbolo "lavado a mano" <sup>2)</sup> .
20 min. - 3 kg	30 °C 40 °C - 30 °C	1200 rpm 1200 - 400rpm	3 kg	<b>Prendas de algodón y sintéticas</b> poco sucias o que se han puesto una vez.

Programa	Temperatura por defecto Rango de temperatura	Velocidad de centrifugado de referencia Rango de velocidades de centrifugado	Carga máxima	Descripción del programa
----------	---	---	--------------	--------------------------

 No utilice suavizante y asegúrese de que no haya restos de suavizante en el dosificador de detergente.

 Outdoor	30 °C	1200 rpm	2 kg <sup>3)</sup>
	40 °C - Frío	1200 -400 rpm	1 kg <sup>4)</sup>

**Prendas de exterior, técnicas, tejidos deportivos, chaquetas impermeables y transpirables, chaquetas con forro extraíble o aislamiento interno.** La carga de colada recomendada es de 2 kg. Este programa también se puede usar como ciclo para renovar el repelente del agua y está específicamente adaptado para tratar prendas con revestimiento hidrofóbico. Para realizar este ciclo y renovar la impermeabilidad, siga estos pasos:

- Vierta el detergente de lavado en el compartimento .
- Vierta un restaurador de impermeabilidad especial para tejidos en el compartimento del suavizante .
- Reduzca la carga de colada a 1 kg.

Para mejorar la acción de restauración de la impermeabilidad, seque la ropa en una secadora de tambor con el programa Outdoor (si está disponible y si la etiqueta de la prenda admite secado en secadora).

Edredón/Edredão	40 °C 60 °C - Frío	800 rpm 800 - 400 rpm	2 kg	<b>Una sola manta sintética, prendas con relleno, edredones, plumones</b> y prendas similares.
Fácil Plancha/ Engomar	40 °C 60 °C - Frío	800 rpm 800 rpm - 400 rpm	3 kg	<b>Prendas sintéticas que requieren un lavado suave.</b> Prendas con suciedad normal y ligera. <sup>5)</sup>

Programa	Temperatura por defecto Rango de temperatura	Velocidad de centrifugado de referencia Rango de velocidades de centrifugado	Carga máxima	Descripción del programa
Centrif./Drenar	-	1300 rpm 1300 rpm - 400 rpm	7 kg	<b>Todos los tejidos, excepto lana y tejidos delicados.</b> Para centrifugar la colada y vaciar el agua del tambor.





1) De acuerdo con el Reglamento de la Comisión Europea 2019/2023, este programa a 40 °C es capaz de limpiar ropa de algodón normalmente sucia declarada lavable a 40 °C o 60 °C, junta en el mismo ciclo.





La temperatura alcanzada en la colada, la duración del programa y otros datos se encuentran en el capítulo "Valores de consumo".  
Los programas más eficientes en términos de consumo de energía son generalmente aquellos que funcionan a temperaturas más bajas y con mayor duración.

- 2) Durante este ciclo el tambor gira lentamente para garantizar el lavado suave. Podría parecer que el tambor no gira o que no lo hace correctamente, pero esto es normal para este programa.
- 3) Programa de lavado.
- 4) Programa de lavado y fase de impermeabilización.
- 5) Para reducir las arrugas, este ciclo regula la temperatura del agua y realiza un lavado y centrifugado suaves. El aparato añade algunos aclarados.

### Compatibilidad de opciones de programas

OPCIONES	PROGRAMA	Eco 40-60	Algod.	Sintéticos	Delicados	Lana/Lás+Seda 	20 min. - 3 kg	Outdoor 	Edredón/Edredão	Fácil Plancha/Engomar	Centrif./Drenar
Centrif.		■	■	■	■	■	■	■	■	■	■
- - -											■
Agua en la cuba 		■	■	■	■	■		■		■	
Extrasilencioso 			■	■	■						
Manchas <sup>1)</sup>			■	■						■	





OPCIONES	PROGRAMA Eco 40-60	Algod.	Sintéticos	Delicados	Lana/Lãs+Seda 	20 min. - 3 kg	Outdoor 	Edredón/Edredão	Fácil Plancha/Engomar	Centrif./Drenar
Pre-Lav.		■	■							■
Extra Aclarado/Enxag.		■	■	■			■		■	
Aclarado/Enxag.		■	■	■	■	■	■	■	■	
Anti-Alergia		■								
Extra Rápido <sup>2)</sup>		■	■	■						■
Inicio Diferido	■	■	■	■	■	■	■	■	■	■
Detergente líquido		■	■	■	■	■	■	■	■	
Soft Plus		■	■	■				■	■	

1) Esta opción no está disponible con temperaturas inferiores a 40 °C.

2) Si seleccionas la duración más breve, te recomendamos disminuir el volumen de la carga. Es posible cargar el aparato al máximo, pero los resultados de lavado podrían ser menos satisfactorios.

### Detergentes adecuados para los programas de lavado

Programa	Polvo universal <sup>1)</sup>	Líquido universal	Líquido para ropa de color	Lanas delicadas	Especial
Eco 40-60	▲	▲	▲	--	--
Algod.	▲	▲	▲	--	--
Sintéticos	▲	▲	▲	--	--
Delicados	--	--	--	▲	▲
Lana/Lãs+Seda 	--	--	--	▲	▲
20 min. - 3 kg	--	▲	▲	--	--
Outdoor 	--	--	--	▲	▲
Edredón/Edredão	--	--	--	▲	▲
Fácil Plancha/Engomar	▲	▲	▲	--	--

1) A una temperatura superior a 60 °C se recomienda el uso de detergente en polvo.

▲ = Recomendado

-- = No recomendado

## 7.1 Woolmark Wool Care - Verde



El ciclo de lavado de prendas de lana de esta lavadora ha sido aprobado por The Woolmark Company para el lavado de productos con la etiqueta de la prenda "lavado a mano" siempre que los productos se laven de acuerdo con las instrucciones de la etiqueta de la prenda y las emitidas por el fabricante de esta lavadora. M 1734  
El símbolo Woolmark es una marca de certificación en muchos países.

## 8. OPCIONES

### 8.1 Introducción



Las opciones/funciones no se pueden seleccionar en todos los programas de lavado. Consulte la compatibilidad entre opciones/funciones y programas de lavado en el capítulo "Tabla de programas". Una opción/función puede excluir otra; en este caso, el aparato no permite ajustar las opciones/funciones incompatibles juntas. Asegúrese de que la pantalla y las teclas táctiles están siempre limpias y secas.

### 8.2 On/Off

Pulse este botón durante unos segundos para encender o apagar el aparato. Se emiten dos tonos diferentes cuando se enciende o apaga el aparato.

Como la función de espera apaga automáticamente el aparato para reducir el consumo de energía en algunos casos, es posible que deba encender de nuevo el aparato.

Para obtener más información, consulte el apartado sobre la espera en el capítulo Uso diario.

### 8.3 Temp.°C

Cuando seleccione un programa de lavado, el aparato propondrá automáticamente una temperatura predeterminada.

Ajuste esta opción para cambiar la temperatura predeterminada.

Se enciende el indicador \*--= agua fría de la temperatura ajustada (el aparato no calienta el agua).

### 8.4 Centrif.

Cuando seleccione un programa, el aparato ajustará automáticamente la velocidad de centrifugado máxima permitida.

Toque repetidamente esta tecla para:

- **Reducir la velocidad de centrifugado.**



La pantalla muestra únicamente las velocidades de centrifugado disponibles para el programa seleccionado.

- **Activar la opción de Agua en cuba.**  
El centrifugado final no se realiza. El agua del último aclarado no se descarga para que los tejidos no se arruguen. El programa de lavado termina con agua en el tambor.

La pantalla muestra el indicador . La tapa permanece bloqueada y el tambor gira regularmente para reducir las

arrugas. Debe vaciar el agua para desbloquear la tapa.  
Si toca la tecla Inicio/Pausa, el aparato realiza la fase de centrifugado y desagua.



El aparato desagua automáticamente después de unas 18 horas.

- **Activar la opción Extra Silencio.**

Las fases de centrifugado intermedia y final se cancelan y el programa termina con agua en el tambor. Esto contribuye a reducir las arrugas.

La pantalla muestra el indicador  $\text{dB}$ . La tapa permanece bloqueada. El tambor gira regularmente para reducir las arrugas. Debe vaciar el agua para desbloquear la tapa.

Como el programa es muy silencioso, es apto para usar por la noche con las tarifas de electricidad más baratas. En algunos programas se utiliza más agua para los aclarados.

Si toca la tecla Inicio/Pausa, el aparato realiza únicamente la fase de desagüe.



El aparato desagua automáticamente después de unas 18 horas.

## 8.5 Manchas/Pre-Lav.

Pulse repetidamente este botón para activar una de las dos opciones.

- **Manchas**

Seleccione esta opción para añadir una fase antimanchas a un programa para tratar con quitamanchas la ropa muy sucia o con manchas.

Vierta el quitamanchas en el compartimento . El quitamanchas se añadirá en la fase correspondiente del programa de lavado.



Esta opción puede aumentar la duración del programa y no está disponible con temperaturas inferiores a 40 °C.

- **Pre-Lav.**

Use esta opción para añadir una fase de prelavado a 30 °C antes de la fase de lavado.

Se recomienda usar esta opción en caso de ropa muy sucia, especialmente si contiene arena, polvo, barro y otras partículas sólidas.



Esta opción puede aumentar la duración del programa.

Se encenderá el indicador correspondiente situado sobre el botón táctil.

## 8.6 Aclarado/Enxag.

Con esta tecla puede seleccionar una de las siguientes opciones:

- **Opción Extra Aclarado/Enxag.**  
Esta opción añade unos aclarados al programa de lavado seleccionado. Utilice esta opción para personas alérgicas a los restos de detergente y en zonas en las que el agua sea blanda.



Esta opción aumenta ligeramente la duración del programa.

- **Omisión de la fase de lavado Aclarado/Enxag.**  
El aparato realiza únicamente la fase de aclarado y las fases de centrifugado y desagüe del programa seleccionado. Se enciende el indicador correspondiente.



## 8.7 Extra Rápido

Con esta opción puede reducir la duración de un programa.

- Si su ropa tiene una suciedad normal o ligera, se recomienda acortar el programa de lavado. Toque esta tecla **una vez** para reducir la duración.
- En caso de una carga más pequeña, toque esta tecla **dos veces** para ajustar un programa rápido adicional.

La pantalla muestra el indicador .

## 8.8 Anti-Alergia

Ponga esta opción con el programa de prendas blancas de Algod.. Cuando se selecciona la opción, no se puede cambiar ni la temperatura ni el tiempo del ciclo. Las opciones Extra Rápido  y Extra Silencio  no están disponibles.

Se encenderá el indicador correspondiente situado sobre el botón táctil.

Esta opción, gracias a la fase de lavado combinada con vapor, elimina más del 99,99 % de bacterias y virus manteniendo la temperatura por encima de 60 °C durante la fase de lavado; la fase de vapor actúa adicionalmente en las fibras y la fase de aclarado mejorada garantiza una eliminación adecuada de los residuos de detergente y microorganismos. Esta opción garantiza también una reducción adecuada de polen y alérgenos.



Probado para Staphylococcus aureus, Enterococcus faecium, Candida albicans, Pseudomonas aeruginosa y bacteriófago MS2 en una prueba externa realizada por Swisstest Testmaterialien AG en 2021 (Informe de prueba N.º 202120117).

## 8.9 Detergente líquido

Pulse esta tecla para adaptar el ciclo si utiliza detergente líquido. Esta opción permanece

activa también después de apagar el aparato, hasta que se vuelve a cancelar.

Se enciende el indicador correspondiente.

### PRECAUCIÓN!

Asegúrese de que el interruptor de líquido/en polvo del compartimento de detergente se encuentra en la posición correcta. Consulte el capítulo "Detergente líquido o en polvo".

## 8.10 Inicio Diferido

Con esta opción puede retrasar el inicio de un programa a una hora más adecuada.

Pulse la tecla repetidamente para ajustar el inicio diferido que desee. El tiempo aumenta a intervalos de 30 minutos hasta 90' y desde 2 horas hasta 20 h.

Después de tocar la tecla Inicio/Pausa, la pantalla muestra el indicador  y el inicio diferido seleccionado y el aparato empiezan la cuenta atrás.

## 8.11 Inicio/Pausa

Toque este botón Inicio/Pausa para arrancar, pausar o interrumpir el programa en curso.

# 9. AJUSTES

## 9.1 Señales acústicas

Para desactivar las señales acústicas cuando ha terminado el programa, toque Manchas/Pre-Lav. y los botones Anti-Alergia al mismo tiempo durante 3 segundos.



Las señales acústicas, seguirán activándose en caso de que el aparato presente una avería.

## 9.2 Bloqueo seguridad

Con esta opción puede evitar que los niños jueguen con el panel de control.

- Para **activar/desactivar** esta opción, toque las teclas Centrif. y Manchas/Pre-Lav. al mismo tiempo hasta que el indicador  se ilumine/apague en la pantalla.

Puede activar esta opción:

- Después de tocar la tecla Inicio/Pausa: todas las teclas y el selector de

programas están desactivados (excepto la tecla On/Off).

- Antes de tocar la tecla Inicio/Pausa: el aparato no se puede iniciar.

El aparato memoriza la selección de esta opción después de apagarlo.

### 9.3 Permanente Soft Plus

Ajuste la opción Soft Plus para optimizar la distribución de suavizante y aumentar la suavidad de los tejidos.

Se recomienda si utiliza el suavizante.



Esta opción aumenta ligeramente la duración del programa.

Para **activar/desactivar** esta opción, pulse los botones Temp. °C y Centrif. simultáneamente hasta que el indicador **+** se **encienda/apague** sobre el indicador

### 9.4 Aclarado extra permanente

Con esta opción puede tener de forma permanente un aclarado extra cuando ajuste un nuevo programa.

- Para **activar y desactivar** la opción, toque la tecla Manchas/Pre-Lav. y la Aclarado/Enxag. . El indicador correspondiente situado junto la tecla táctil se enciende.

### 9.5 Contador de horas de funcionamiento

Es posible visualizar el tiempo total de funcionamiento del aparato en horas, empezando desde el primer encendido. Este valor contará el tiempo de funcionamiento de los ciclos (no incluye pausas, tiempo de inicio retardado). Para visualizar este valor, proceda del modo siguiente:

1. Encienda el aparato pulsando la tecla On/Off.
2. Gire el selector de programas hasta el programa Eco 40-60 (1.ª posición en el sentido de las agujas del reloj).
3. Pulse y mantenga pulsados los botones Manchas/Pre-Lav. y Anti-Alergia durante

unos segundos (en un plazo de 10 segundos tras el encendido. Después de estos 10 segundos, la combinación de teclas activa y desactiva las señales acústicas).

4. Después de 3 segundos, el total de horas de funcionamiento del aparato aparece en la pantalla: por ejemplo, 1276 horas, la pantalla muestra el texto Hr durante 2 segundos, 12 (miles y cientos) durante 2 segundos y 76 (decenas y unidades).



Si el procedimiento no funciona (debido al tiempo de espera, a una posición incorrecta del selector de programas o a una combinación incorrecta de teclas), apague el aparato y repita la secuencia desde el principio.

### 9.6 Reinicio de fábrica

Esta función permite restaurar las opciones predeterminadas de fábrica. Para **activar** esta opción, siga los pasos a continuación:

1. Encienda el aparato pulsando la tecla On/Off.
2. Gire el selector de programas hasta el programa Sintéticos (3.ª posición en el sentido de las agujas del reloj).
3. Pulse y mantenga pulsados los botones Manchas/Pre-Lav. y Anti-Alergia durante unos segundos (en un plazo de 10 segundos tras el encendido. Después de estos 10 segundos, la combinación de teclas activa y desactiva las señales acústicas).
4. La pantalla mostrará -- -- durante unos 5 segundos.



Si el procedimiento no funciona (debido al tiempo de espera, a una posición incorrecta del selector de programas o a una combinación incorrecta de teclas), apague el aparato y repita la secuencia desde el principio.

## 10. ANTES DEL PRIMER USO



Durante la instalación o primer uso es posible que observe agua en el aparato. Es agua residual que quedó en el aparato después de la prueba de funcionamiento en fábrica para garantizar que sea entregado al cliente en perfectas condiciones de funcionamiento y no haya motivos de preocupación.

1. Conecte el enchufe a la toma de corriente.

2. Abra la llave de paso.
3. Ponga 2 l de agua en el compartimento de detergente para la fase de lavado. Así se activa el sistema de desagüe.
4. Ponga una pequeña cantidad de detergente en el compartimento para la fase de lavado.
5. Ajuste e inicie un programa para algodón a la temperatura más alta sin colada. De esta forma se elimina toda la posible suciedad del tambor y de la cuba.

## 11. USO DIARIO

### 11.1 Puesta en marcha del aparato

1. Conecte el enchufe a la toma de corriente.
2. Abra la llave de paso.
3. Pulse la tecla On/Off para encender el aparato.

Se emite una breve melodía.

### 11.2 Cargar la colada

1. Abra la tapa del aparato.
2. Pulse el botón **A**.

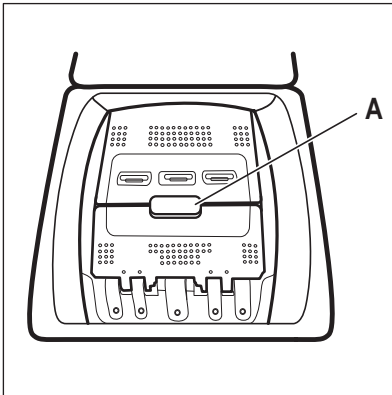

El tambor se abre automáticamente.

3. Introduzca las prendas en el tambor, una por una.

4. Sacuda las prendas antes de colocarlas en el aparato. Asegúrese de no colocar demasiada colada en el tambor.
5. Cierre el tambor y la tapa.

### PRECAUCIÓN!

Antes de cerrar la tapa del aparato, asegúrese de que cierra correctamente el tambor.

### 11.3 Compartimentos de detergente. Uso de detergente y aditivos

1. Dosifique los detergentes especificados y el suavizante.
2. Ponga el detergente y el suavizante en los compartimentos adecuados.



Siga siempre las instrucciones que encontrará en el envase del producto del detergente.

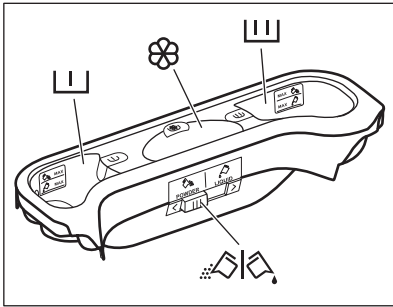

Compartimento de detergente para la fase de prelavado.  
Las marcas MAX son los niveles máximos de la cantidad de detergente (líquido o en polvo).  
Cuando ajuste un programa para manchas, añada detergente (en polvo o líquido).



Compartimento de detergente para la fase de lavado.  
Las marcas MAX son los niveles máximos de la cantidad de detergente (líquido o en polvo).



Compartimento para aditivos líquidos (suavizante, almidón).  
La marca **M** es el nivel máximo para la cantidad de aditivos líquidos.



Tapa abatible para detergente líquido o en polvo.

## 11.4 Detergente líquido o en polvo

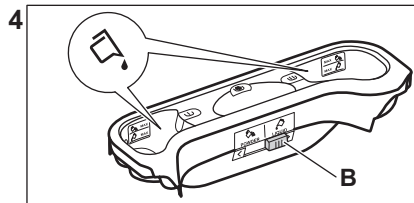
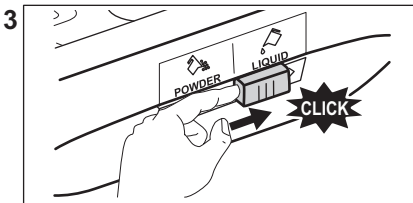
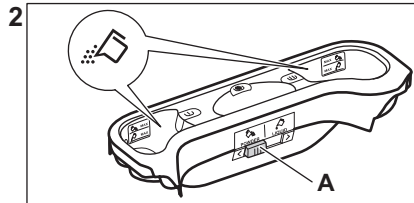
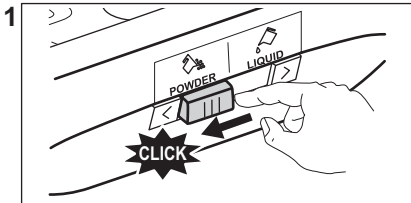

- Posición **A** para detergente en polvo (ajuste de fábrica).
- Posición **B** para detergente líquido.



### Quando utilice detergente líquido:

- No utilice detergentes líquidos gelatinosos ni gruesos.
- No ponga más líquido del nivel máximo.
- No ajuste la función de Inicio retardado.

## 11.5 Configurar un programa

1. Gire el mando de programas y ajuste el programa:
  - Se encenderá el indicador de programa correspondiente.
  - El indicador de Inicio/Pausa parpadeará.
  - La pantalla mostrará: la temperatura por defecto, la velocidad de centrifugado, los indicadores de las fases del programa y la duración del programa.
2. Si fuera necesario, cambie la temperatura, la velocidad de centrifugado y la duración del ciclo o añada opciones disponibles. Cuando se activa una opción, se enciende el indicador de la opción ajustada.



En caso de que una selección **no sea posible**, no se encenderá ningún indicador y se emitirá una señal acústica.

## 11.6 Inicio de un programa sin inicio diferido

Pulse la tecla Inicio/Pausa para iniciar el programa.

El indicador correspondiente deja de parpadear y permanece fijo.

En la pantalla empieza a parpadear el indicador de la fase en curso.

El programa se inicia y la tapa se bloquea. La pantalla muestra el indicador .



La bomba de desagüe puede funcionar un momento cuando el aparato llena agua.

## 11.7 Nuevo cálculo de la duración del ciclo



Después de unos 15 minutos del inicio del programa:

- El aparato ajusta automáticamente el tiempo del ciclo para la colada que se ha introducido en el tambor a fin de lograr unos resultados de lavado perfectos en el mínimo tiempo necesario.
- La pantalla muestra el nuevo valor de tiempo.

## 11.8 Inicio de un programa con el inicio diferido

1. Pulse la tecla Inicio Diferido repetidamente hasta que la pantalla muestre el número de minutos u horas.

Se enciende el indicador correspondiente.

2. Pulse la tecla Inicio/Pausa.

El aparato inicia la cuenta atrás del inicio diferido.

El programa de lavado se pone en marcha de forma automática cuando termina la cuenta atrás.



Antes de pulsar la tecla Inicio/Pausa para iniciar el aparato, puede cancelar o cambiar el ajuste del inicio diferido.

## 11.9 Cancelación del inicio diferido

Para cancelar el inicio diferido:

1. Pulse la tecla Inicio/Pausa para dejar el aparato en pausa.

El indicador correspondiente parpadea.

2. Pulse la tecla Inicio Diferido repetidamente hasta que la pantalla muestre .

3. Pulse la tecla Inicio/Pausa de nuevo para iniciar el programa inmediatamente.

## 11.10 Interrupción de un programa y cambio de una opción

Puede cambiar únicamente algunas opciones antes de usarlas.

1. Pulse la tecla Inicio/Pausa.

El indicador correspondiente parpadea.



2. Cambio de la opción ajustada.
3. Pulse la tecla Inicio/Pausa de nuevo. El programa continúa.

### 11.11 Cancelación de un programa en curso

1. Pulse la tecla On/Off para cancelar el programa y apagar el aparato.
2. Pulse el botón On/Off de nuevo para encender el aparato.

Ahora puede ajustar un nuevo programa de lavado.





Antes de empezar un nuevo programa, el aparato podría drenar el agua. En este caso, asegúrese de que queda detergente en el compartimento, de lo contrario, rellénelo.

### 11.12 Detección de carga ProSense



La duración del programa en la pantalla se refiere a **una carga media/alta**.

Después de tocar el botón Inicio/Pausa, el indicador de carga máxima declarada se apaga, el indicador  parpadea y ProSense inicia la detección de carga de la colada:

1. El aparato detecta la carga en los primeros 30 segundos: el indicador **kg** y los puntos de tiempo  parpadean y pronto rota el tambor.
2. Al final de la detección de carga, el indicador **kg** se apaga y los puntos de tiempo  dejan de parpadear. La duración del programa se ajusta en consecuencia y puede aumentar o disminuir. Tras otros 30 segundos, empieza el llenado de agua.

Al final de la detección de carga, **en caso de sobrecarga del tambor**, el indicador **MAX** parpadea en la pantalla:

En este caso, y durante otros 30 segundos, es posible hacer una pausa en el aparato y quitar las prendas que sobran.

Una vez quitadas, toque el botón Inicio/Pausa para empezar el programa de nuevo. La fase ProSense se puede repetir hasta tres veces (véase el punto 1).

**Importante** Si la cantidad de colada no se reduce, el programa de lavado empieza de todas formas a pesar de la sobrecarga. En este caso, no es posible garantizar los mejores resultados de lavado.



- Transcurridos unos 20 minutos del inicio del programa, se puede ajustar de nuevo su duración en función de la capacidad de absorción de agua de los tejidos.
- La detección ProSense se lleva a cabo únicamente con programas de lavado completos (sin seleccionar un salto de fase).
- ProSense no está disponible en todos los programas, como los programas con ciclos cortos y sin fase de lavado.
- Si el aparato emite un doble pitido, indica una sobrecarga o una carga distribuida de forma desigual. El pitido suena si las señales acústicas no están desactivadas.

### 11.13 Apertura de la tapa con el programa en funcionamiento



#### PRECAUCIÓN!

Si la temperatura y el nivel de agua del tambor son demasiado elevados, el indicador  permanecerá encendido y no se podrá abrir la tapa.

Para abrir la tapa, proceda de la siguiente manera:

1. Pulse el botón On/Off durante unos segundos para desactivar el aparato.
2. Espere unos minutos y abra la tapa con cuidado.
3. Cierre la tapa.
4. Encienda el aparato y ajuste el programa de nuevo.

### 11.14 Apertura de la tapa con inicio retardado activo

Mientras el inicio retardado esté activado, la tapa del aparato estará bloqueada.

Para abrir la tapa del aparato:

1. Pulse el botón Inicio/Pausa.



El indicador  se apagará.

2. Abra la tapa del aparato.
3. Cierre la tapa y pulse el botón Inicio/Pausa.

El inicio retardado continuará.

### 11.15 Fin de ciclo

Cuando haya finalizado el programa, el aparato se para automáticamente. Suena la señal acústica, si está activada.

En la pantalla se enciende  y el indicador de tapa bloqueada  se apaga.

El indicador de la tecla Inicio/Pausa se apaga.

1. Pulse la tecla On/Off para apagar el aparato.

Cinco minutos después de finalizar el programa, la función de ahorro de energía apaga automáticamente el aparato.



Cuando se vuelve a encender el aparato, la pantalla muestra el final del último programa seleccionado. Gire el selector de programas para ajustar un nuevo ciclo.

2. Retire la colada del aparato.
3. Asegúrese de que el tambor está totalmente vacío.
4. Deje la puerta entreabierta para evitar la formación de moho y olores desagradables

### 11.16 Desagüe del agua tras el final del ciclo

**El programa de lavado ha finalizado, pero hay agua en el tambor:**

El tambor gira regularmente para evitar arrugas en las prendas.

Se ilumina el indicador de bloqueo de la tapa . La tapa permanece bloqueada.

Debe vaciar el agua para abrir la tapa.

1. Si fuera necesario, reduzca la velocidad de centrifugado.
  2. Pulse la tecla Inicio/Pausa.
- El aparato desagua y centrifuga.
3. Cuando el programa termina y el indicador de bloqueo de la puerta  se apaga, puede abrir la puerta.
  4. Pulse On/Off durante unos segundos para desactivar el aparato.



El electrodoméstico desagua y centrifuga automáticamente después de unas 18 horas.

## 12. CONSEJOS



### ADVERTENCIA!

Consulte los capítulos sobre seguridad.

### 12.1 Introducir colada

- Divida la colada en: ropa blanca, ropa de color, ropa sintética, prendas delicadas y prendas de lana.
- Siga las instrucciones de lavado que se encuentran en las etiquetas de las prendas.

- No lave juntas las prendas blancas y de color.
- Algunas prendas de color pueden desteñir en el primer lavado. Se recomienda lavarlas por separado las primeras veces.
- De la vuelta a las prendas de varias capas, de lana y con motivos pintados.
- Pretratamiento de manchas resistentes.
- Quite las manchas difíciles con un detergente especial.

- Tenga cuidado con las cortinas. Quite los ganchos y coloque las cortinas en una bolsa para lavadora o funda de almohada.
- Una carga muy pequeña puede provocar problemas de desequilibrio en la fase de centrifugado y conllevar vibraciones excesivas. Si esto ocurre:
  - a. interrumpa el programa y abra la puerta (consulte el capítulo "Uso diario");
  - b. redistribuya manualmente la carga para que las prendas estén espaciadas de manera uniforme por la cuba;
  - c. pulse el botón Inicio/Pausa. La fase de centrifugado continúa.
- Abotone las fundas de almohadas y cierre las cremalleras, los ganchos y los broches. Ate las correas, cordones, cordones, cintas y cualquier otro elemento suelto.
- No lave prendas sin dobladillos o desgarradas. Use una bolsa para lavadora para lavar las prendas pequeñas y delicadas (p. ej. sujetadores con aros, cinturones, medias, cordones, cintas, etc.).

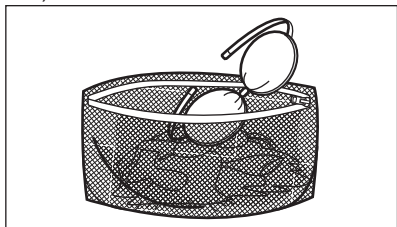

- Vacíe los bolsillos y despliegue las prendas.

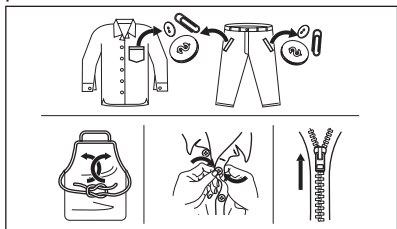

## 12.2 Manchas difíciles

Para algunas manchas, el agua y el detergente no son suficientes.

Se recomienda tratar previamente estas manchas antes de colocar las prendas en el aparato.

Existen quitamanchas especiales. Utilice el quitamanchas especial adecuado al tipo de mancha y tejido.

## 12.3 Tipo y cantidad de detergente

La elección del detergente y las cantidades adecuadas no solo afectan al rendimiento de lavado sino que además protegen el entorno y evitan vertidos:

- Utilice solo detergentes y otros tratamientos especialmente fabricados para lavadoras: Primero, siga estas reglas genéricas:
  - detergente en polvo para todo tipo de prendas, salvo las delicadas. Son preferibles los detergentes en polvo con lejía para ropa blanca y programas de higiene.
  - detergente líquido para todo tipo de tejidos o especial para lana, preferiblemente para programas de lavado a baja temperatura (60 °C máx.).
- La elección y la cantidad de detergente dependerá de: el tipo de tejido (delicados, lana, algodón, etc.), el color de la ropa, el tamaño de la carga, el grado de suciedad, la temperatura de lavado y la dureza del agua utilizada.
- Siga las instrucciones que encontrará en el envase de los detergentes o de otros tratamientos sin superar el nivel máximo indicado (**MAX**).
- No mezcle diferentes tipos de detergentes.
- Use menos detergente en los casos siguientes:
  - si la lavadora tiene poca carga
  - si la ropa no está muy sucia
  - hay gran cantidad de espuma durante el lavado.
- Cuando utilice tabletas o bolsitas de detergente, colóquelas siempre dentro del tambor, no en el dispensador de detergente.

**La falta de detergente puede causar:**

- resultados del lavado no satisfactorios,
- que la colada se vuelva gris,

- prendas grasientas.
- moho en el aparato.

**El exceso de detergente puede provocar:**

- espuma jabonosa
- efecto de lavado reducido,
- aclarado inadecuado.
- un mayor impacto para el medio ambiente.

**12.4 Consejos ecológicos**

- Ajuste un programa sin la fase de prelavado para lavar ropa con suciedad normal.
- Empiece siempre un programa de lavado con la carga de colada máxima permitida.
- Si fuera necesario, utilice un quitamanchas cuando ajuste un programa a baja temperatura.
- Para utilizar la cantidad correcta de detergente, compruebe la dureza del agua

de su sistema doméstico. Consulte "Dureza del agua".

**12.5 Dureza agua**

Si la dureza del agua de su zona es alta o moderada, se recomienda usar un descalcificador de agua para lavadoras. En las zonas en las que la dureza del agua sea baja, no es necesario utilizar un descalcificador.

Póngase en comunicación con las autoridades correspondientes para conocer la dureza del agua de su zona.

Utilice la cantidad correcta de descalcificador. Siga las instrucciones que encontrará en el envase del producto.

**13. MANTENIMIENTO Y LIMPIEZA**

**⚠ ADVERTENCIA!**

Consulte los capítulos sobre seguridad.

**13.1 Programa de limpieza periódica**

**La limpieza periódica ayuda a prolongar la vida útil de su aparato.**

Después de cada ciclo, deje la tapa y la puerta del tambor ligeramente entreabiertos para que circule el aire y seque la humedad dentro del aparato: esto evitará la formación de moho y olores desagradables.

Si el aparato no se utiliza durante mucho tiempo, cierre el grifo de agua y desenchufe el aparato.

**Programa indicativo de limpieza periódica:**

Descalcificación	Dos veces al año
Lavado de mantenimiento	Una vez al mes
Limpieza de la junta de la tapa	Cada dos meses
Limpieza del tambor	Cada dos meses

Limpieza del dosificador de detergente	Cada dos meses
Limpieza del filtro de la bomba de desagüe	Dos veces al año
Limpieza del tubo de entrada y el filtro de la válvula	Dos veces al año

Los siguientes párrafos explican cómo debe limpiar cada elemento.

**13.2 Eliminación de objetos extraños**



Asegúrese de que los bolsillos estén vacíos y que todos los elementos sueltos estén atados antes de ejecutar su ciclo. Consulte «Carga de la colada» en «Consejos».

Retire cualquier objeto extraño (como clips metálicos, botones, monedas, etc.) que pueda encontrar en los filtros y el tambor. Consulte los párrafos «Limpieza del tambor», «Limpieza de la bomba de desagüe» y

«Limpieza del filtro del tubo de entrada y el filtro de la válvula». Si es necesario, ponte en contacto con el Centro de servicio autorizado.

### 13.3 Limpieza del exterior

Limpie el aparato solo con agua templada y jabón suave. Seque completamente todas las superficies. No utilice un estropajo o cualquier otro material que pueda rayar.

#### ⚠ PRECAUCIÓN!

No utilice alcohol, disolventes ni otros productos químicos.

#### ⚠ PRECAUCIÓN!

No limpie las superficies metálicas con detergentes a base de cloro.

### 13.4 Descalcificación

#### i

Si la dureza del agua de su zona es alta o moderada, se recomienda utilizar un descalcificador de agua para lavadoras.

Examine periódicamente el tambor para comprobar si hay cal.

Los detergentes normales ya contienen descalcificadores de agua, pero se recomienda ejecutar un ciclo con el tambor vacío y usar un descalcificador.

#### i

Siga siempre las instrucciones que encontrará en el envase del producto.

### 13.5 Lavado de mantenimiento

Con los programas a baja temperatura, es posible que quede algo de detergente en el

tambor. Realice un lavado de mantenimiento periódicamente. Proceda de la siguiente manera:

- Saque todas las prendas del tambor.
- Seleccione el programa de algodón con la temperatura más alta y utilice una pequeña cantidad de detergente.

### 13.6 Junta de la tapa

Examine regularmente el sellado y elimine todos los objetos de la parte interna. Límpiela cuando sea necesario con un agente limpiador de amoníaco en crema sin rascar la superficie de la junta.

#### i

Siga siempre las instrucciones que encontrará en el envase del producto.

### 13.7 Limpieza del tambor

Examine periódicamente el tambor para evitar partículas de óxido.

Para una limpieza completa:

1. Limpie el tambor con un producto especial para acero inoxidable.

#### i

Siga siempre las instrucciones que encontrará en el envase del producto.

2. Realice un programa corto para algodón a alta temperatura o utilice el programa Limpiar Tambor si está disponible. Vierta una pequeña cantidad de detergente en polvo en el tambor vacío para eliminar cualquier residuo.

### 13.8 Limpieza del dosificador de detergente

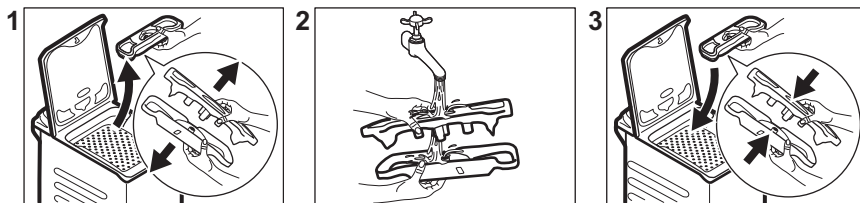

### 13.9 Limpieza del filtro de desagüe

Examine periódicamente el filtro de desagüe y asegúrese de que está limpio.

Limpie la bomba de desagüe si:

- El aparato no desagua.
- El tambor no gira.
- El aparato emite un ruido extraño debido al bloqueo de la bomba de desagüe.
- La pantalla muestra el código de alarma **E20**

#### ADVERTENCIA!

- Desenchufe el aparato de la toma de corriente.
- No limpie la bomba si el agua del aparato está caliente. Espere a que se enfríe el agua.
- No retire el filtro mientras el aparato está en funcionamiento.
- Desenrosque el filtro lenta y suavemente hasta que el agua deje de salir. Una vez vaciada toda el agua, el filtro puede desenroscarse por completo.

Tenga siempre a mano un trapo para secar el agua que se derrame al extraer el filtro.

Siga estos pasos para limpiar la bomba:

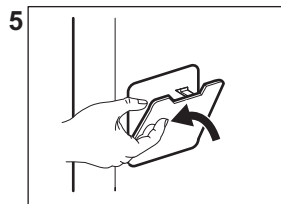
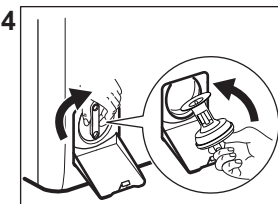
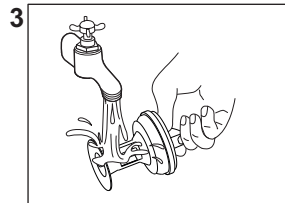
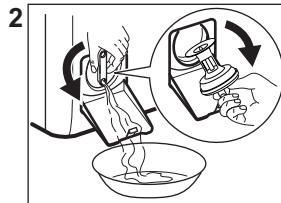
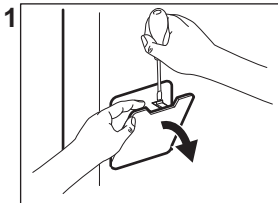

## 13.10 Limpieza del tubo de entrada y el filtro de la válvula

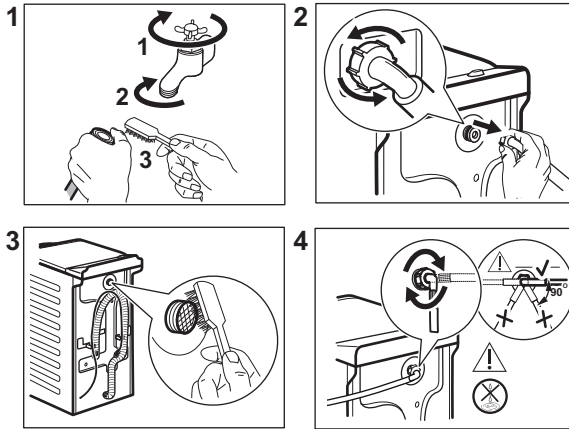

### 13.11 Desagüe de emergencia

Si el aparato no puede desaguar, realice el mismo procedimiento descrito en el apartado "Limpieza de la bomba de desagüe". Limpie la bomba si fuera necesario.

Cuando se desagua con el procedimiento de drenaje de emergencia, se debe activar de nuevo el sistema de desagüe:

1. Vierta 2 litros de agua en el compartimento de lavado principal del dosificador de detergente.
2. Inicie el programa para desaguar.

### 13.12 Medidas anticongelación

Si el aparato está instalado en una zona donde la temperatura puede llegar a valores de 0 °C o inferiores, retire el agua restante del tubo de entrada y la bomba de desagüe.

1. Desenchufe el aparato de la toma de red.
2. Cierre la llave de paso.
3. Coloque los dos extremos del tubo de entrada en un recipiente y deje que salga el agua.
4. Vacíe la bomba de descarga. Consulte el procedimiento de desagüe de emergencia.
5. Cuando la bomba esté vacía, coloque de nuevo la manguera.

#### **ADVERTENCIA!**

Asegúrese de que la temperatura es superior a 0°C antes de usar de nuevo el aparato.

El fabricante no se hace responsable de los daños derivados de las bajas temperaturas.

## 14. SOLUCIÓN DE PROBLEMAS

#### **ADVERTENCIA!**

Consulte los capítulos sobre seguridad.

## 14.1 Códigos de alarma y fallos potenciales

El aparato no se pone en marcha o se detiene durante su funcionamiento. Primero, intente buscar una solución al problema (consulte las tablas).

### **ADVERTENCIA!**

Desenchufe el aparato antes de realizar cualquier comprobación.

**Con algunos problemas, la pantalla muestra un código de alarma y puede que el botón Inicio/Pausa parpadee continuamente:**

Códigos de alarma	Posible solución
<b>E 10</b> El aparato no carga agua correctamente.	<ul style="list-style-type: none"><li>• Compruebe que el grifo esté abierto.</li><li>• Asegúrese de que la presión del suministro de agua no es demasiado baja. Para esta información, póngase en contacto con la empresa local de suministro de agua.</li><li>• Compruebe que el grifo no esté obstruido.</li><li>• Compruebe que la manguera de entrada no esté doblada, dañada ni retorcida.</li><li>• Compruebe que la manguera de entrada de agua esté conectada correctamente.</li><li>• Compruebe que el filtro de la manguera de entrada y el filtro de la válvula no estén obstruidos. Consulte "Mantenimiento y limpieza".</li></ul>
<b>E20</b> El aparato no desagua.	<ul style="list-style-type: none"><li>• Compruebe que el desagüe no esté obstruido.</li><li>• Compruebe que la manguera de desagüe no esté doblada ni retorcida.</li><li>• Compruebe que el filtro de desagüe no esté obstruido. Limpie el filtro si fuera necesario. Consulte "Mantenimiento y limpieza".</li><li>• Compruebe que la manguera de desagüe esté conectada correctamente.</li><li>• Ajuste el programa de descarga si selecciona un programa sin fase de desagüe.</li><li>• Ajuste el programa de descarga si selecciona una opción que termina con agua en la cuba.</li></ul>
<b>E40</b> La puerta del aparato está abierta o no está bien cerrada.	<ul style="list-style-type: none"><li>• Asegúrese de que la puerta se ha cerrado correctamente.</li></ul>
<b>E91</b> No hay comunicación entre los elementos electrónicos del aparato.	<ul style="list-style-type: none"><li>• El programa no ha terminado correctamente o el aparato se ha apagado demasiado pronto. Apague y encienda el aparato.</li><li>• Si el código de alarma vuelve a aparecer, póngase en contacto con el Centro de servicio técnico.</li></ul>
<b>EAD</b> Las puertas del tambor del aparato están abiertas o no están bien cerradas.	<ul style="list-style-type: none"><li>• Compruebe que las puertas del tambor se han cerrado correctamente.</li></ul>
<b>EHO</b> La corriente eléctrica es inestable.	<ul style="list-style-type: none"><li>• Espere hasta que la corriente eléctrica se estabilice.</li></ul>



---

**EFO**

El dispositivo antiinundaciones se ha activado.

- Desconecte el aparato y cierre el grifo. Póngase en contacto con el servicio técnico autorizado.
- 

Si la pantalla muestra otros códigos de alarma, apague y encienda el aparato. Si el problema continúa, póngase en contacto con el Centro de servicio técnico.

En caso de que haya algún problema con la lavadora, consulte la siguiente tabla para ver las posibles soluciones.

Algunos códigos de alarma pueden no generarse. Sujeto a cambios sin previo aviso.

Posibles fallos	Posible solución
El programa no se inicia.	<ul style="list-style-type: none"><li>• Compruebe que el enchufe esté conectado a la toma de corriente.</li><li>• Compruebe que la tapa del aparato y la puerta del tambor estén cerradas.</li><li>• Compruebe que no haya ningún fusible dañado en la caja de fusibles.</li><li>• Asegúrese de haber pulsado Inicio/Pausa .</li><li>• Si se ha ajustado el inicio diferido, cancele el ajuste o espere hasta el final de la cuenta atrás.</li><li>• Desactive la función de bloqueo de seguridad para niños si está activada.</li><li>• Compruebe la oposición del mando en el programa seleccionado.</li></ul>
El aparato se llena de agua y desagua inmediatamente.	<ul style="list-style-type: none"><li>• Compruebe que la manguera de desagüe esté en la posición correcta. Es posible que la manguera esté demasiado baja. Consulte las "instrucciones de instalación".</li></ul>
La fase de centrifugado no funciona o el ciclo de lavado dura más de lo normal.	<ul style="list-style-type: none"><li>• Seleccione el programa de centrifugado.</li><li>• Compruebe que el filtro de desagüe no esté obstruido. Limpie el filtro si fuera necesario. Consulte "Mantenimiento y limpieza".</li><li>• Ajuste manualmente las prendas en la cuba e inicie de nuevo la fase de centrifugado. Este problema puede deberse a problemas de equilibrio.</li></ul>
Hay agua en el suelo.	<ul style="list-style-type: none"><li>• Compruebe que los acoplamientos de los tubos de agua estén bien apretados y de que no hay fugas de agua.</li><li>• Compruebe que la manguera de entrada de agua y la manguera de desagüe no estén dañados.</li><li>• Asegúrese de utilizar el detergente adecuado y la cantidad correcta.</li></ul>
No se puede abrir la tapa del aparato.	<ul style="list-style-type: none"><li>• Compruebe que no se ha seleccionado un programa de lavado que termine con agua en la cuba.</li><li>• Compruebe que el programa de lavado ha finalizado.</li><li>• Ajuste el programa de descarga o centrifugado si hay agua en el tambor.</li><li>• Compruebe que el aparato recibe electricidad.</li><li>• Este problema puede deberse a un fallo del aparato. Póngase en contacto con el servicio técnico autorizado.</li></ul>
El aparato produce un ruido extraño y vibra.	<ul style="list-style-type: none"><li>• Compruebe que el aparato esté correctamente nivelado. Consulte las "instrucciones de instalación".</li><li>• Compruebe que se hayan quitado el embalaje y los pasadores de transporte. Consulte las "instrucciones de instalación".</li><li>• Añada más colada en el tambor. Es posible que la carga sea demasiado pequeña.</li></ul>

---

Posibles fallos	Posible solución
La duración del programa aumenta o disminuye durante la ejecución del programa.	<ul style="list-style-type: none"> <li>• El ProSense System puede ajustar la duración del programa en función del tipo y el volumen de la carga de la colada. Consulte "Detección de carga ProSense System" en el capítulo "Uso diario".</li> </ul>
Los resultados de lavado no son satisfactorios.	<ul style="list-style-type: none"> <li>• Aumente la cantidad de detergente o utilice otro.</li> <li>• Utilice productos especiales para eliminar las manchas difíciles antes de lavar la colada.</li> <li>• Asegúrese de poner la temperatura correcta.</li> <li>• Reduzca la carga de colada.</li> </ul>
Demasiada espuma en el tambor durante el ciclo de lavado.	<ul style="list-style-type: none"> <li>• Reduzca la cantidad de detergente.</li> </ul>
Después del ciclo de lavado, hay restos de detergente en el dosificador.	<ul style="list-style-type: none"> <li>• Compruebe que la compuerta se encuentra en la posición correcta.</li> <li>• Compruebe que usa el dosificador de detergente según las indicaciones de este manual del usuario.</li> </ul>

Una vez finalizada la revisión, encienda el aparato. El programa continuará a partir del punto en que se haya interrumpido.

Si el problema se vuelve a producir, póngase en contacto con el Centro de servicio técnico.

Los datos que necesita para el Centro de servicio técnico se encuentran en la placa de características.

## 15. VALORES DE CONSUMO

### 15.1 Introducción



Consulte el enlace [www.theenergylabel.eu](http://www.theenergylabel.eu) para información detallada sobre la etiqueta energética.



El código QR de la etiqueta energética suministrada con el aparato proporciona un enlace web a la información relacionada con el rendimiento del aparato en la base de datos de EU EPREL. Guarde la etiqueta de energía como referencia junto con el manual de usuario y todos los demás documentos que se proporcionan con este aparato.

También puede encontrar la misma información en EPREL utilizando el enlace <https://eprel.ec.europa.eu> y el nombre del modelo y el número de producto que se encuentra en la placa de características del aparato. Consulte el capítulo "Descripción del producto" para conocer la posición de la placa de características.

## 15.2 Leyenda

<b>kg</b>	Carga de la colada.	<b>hh:mm</b>	Duración del programa.
<b>kWh</b>	Consumo de energía.	<b>°C</b>	Temperatura en la lavandería.
<b>Litros</b>	Consumo de agua.	<b>rpm</b>	Velocidad de centrifugado.
<b>%</b>	Humedad restante al finalizar la fase de centrifugado. Cuanto más alta es la velocidad de giro, más alto es el ruido y más baja es la humedad restante.		



Los valores y la duración del programa pueden variar dependiendo de las diferentes condiciones (por ejemplo, temperatura ambiente, temperatura y presión del agua, tamaño de la carga y tipo de ropa, tensión de alimentación) y también si se cambia el ajuste predeterminado de un programa.

## 15.3 Según el Reglamento de la Comisión UE 2019/2023

Eco 40-60 Programa	kg	kWh	Litros	hh:mm	%	°C	rpm <sup>1)</sup>
Carga completa	7	0.824	53.0	3:25	53.00	46	1251
Media carga	3,5	0.222	44.0	2:40	53.00	25	1251
Cuarto de carga	2	0.134	36.0	2:40	55.00	23	1251

<sup>1)</sup> Velocidad de centrifugado máxima.

### Consumo de energía en diferentes modos

Apagado (W)	Espera (W)	Inicio retardado (W)
0.50	0.50	4.00

El tiempo para el modo Apagado/Espera es de 15 minutos como máximo.

## 15.4 Programas comunes



Estos valores son solo indicativos.

Programa	kg	kWh	Litros	hh:mm	%	°C	rpm <sup>1)</sup>
Algod. <sup>2)</sup> 90 °C	7	2.50	90.0	4:10	53.00	85	1300

Programa	kg	kWh	Litros	hh:mm	%	°C	rpm 1)
Algod. 60 °C	7	1.65	90.0	3:50	53.00	55	1300
Algod. 20° 3) 20 °C	7	0.30	90.0	2:50	53.00	20	1300
Sintéticos 40 °C	3	0.55	50.0	2:10	35.00	40	1200
Delicados 4) 30 °C	2	0.35	50.0	1:00	35.00	30	1200
Lana/Lás+Seda 30 °C	1,5	0.20	45.0	1:10	30.00	30	1200

1) Indicador de referencia de la velocidad de giro.

2) Adecuado para el lavado de tejidos muy sucios.

3) Adecuado para lavar prendas de algodón, sintéticas y mixtas poco sucias.

4) También funciona como un ciclo de lavado rápido para ropa ligeramente sucia.

## 16. GUÍA RÁPIDA

### 16.1 Uso diario

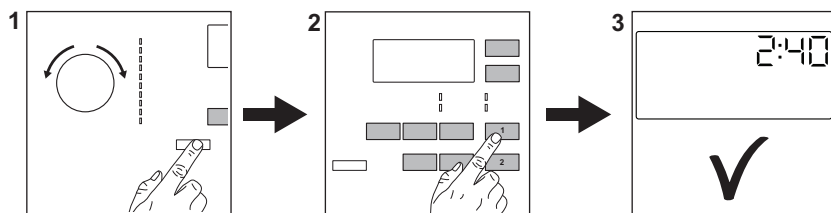

Conecte el enchufe a la toma de corriente.

Abra la llave de paso.

Cargue la ropa.

Vierta el detergente y demás tratamientos en el compartimento correspondiente del dosificador de detergente.

1. Pulse el botón **On/Off** para encender el aparato. Gire el selector para ajustar el programa que desee.

2. Seleccione las opciones disponibles (1) con los botones táctiles correspondientes. Para iniciar el programa, toque el botón **Inicio/Pausa** (2).

3. Se inicia el aparato. Al final del programa, retire la colada.

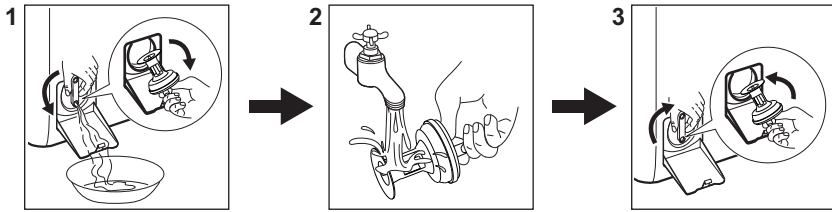

Pulse el botón **On/Off** para apagar el aparato.

## 16.2 Limpieza del filtro de la bomba de desagüe



Limpie el filtro periódicamente y, sobre todo, si aparece el código de alarma **E20** en la pantalla.

## 16.3 Programas

Programas	Carga	Descripción del producto
Eco 40-60	7 kg	Algodón blanco y de color. Prendas con suciedad normal.
Algod.	7 kg	Algodón blanco y de color.
Sintéticos	3 kg	Prendas sintéticas o de tejido mixto.
Delicados	2 kg	Tejidos delicados como acrílicos, viscosa y poliéster.
 Lana/Lãs+Seda	1,5 kg	Lana lavable a máquina, lana lavable a mano y delicados.
20 min. - 3 kg	3 kg	Prendas de algodón y sintéticas poco sucias o que se hayan usado una sola vez.
Outdoor 	2 kg <sup>1)</sup> 1 kg <sup>2)</sup>	Ropa deportiva moderna de intemperie.
Edredón/Edredão	2 kg	Mantas, ropa acolchada, edredones de plumas o sintéticos.
Fácil Plancha/Engomar	3 kg	<b>Prendas sintéticas que requieren un lavado suave.</b> Prendas con suciedad normal y ligera. <sup>3)</sup>
Centrif./Drenar	7 kg	Todos los tejidos, excepto lana y tejidos muy delicados. Programa para centrifugar y descargar el agua.

1) Programa de lavado.

2) Programa de lavado y fase de impermeabilización.

3) Para reducir las arrugas, este ciclo regula la temperatura del agua y realiza un lavado y centrifugado suaves. El aparato añade algunos aclarados.

## 17. ASPECTOS MEDIOAMBIENTALES

Recicle los materiales con el símbolo . Coloque el material de embalaje en los contenedores adecuados para su reciclaje. Ayude a proteger el medio ambiente y la salud pública, así como a reciclar residuos de aparatos eléctricos y electrónicos. No

deseche los aparatos marcados con el símbolo  junto con los residuos domésticos. Lleve el producto a su centro de reciclaje local o póngase en contacto con su oficina municipal.



**aeg.com**

135956280-A-082024



**CE**