

# Lavadora

---

Manual del usuario

WW\*\*CGC\*\*\*/WW1\*DG\*\*\*/

---



**SAMSUNG**

# Índice

---

<b>Información de seguridad</b>	<b>4</b>
Información importante sobre las instrucciones de seguridad	4
Símbolos de seguridad importantes	4
Precauciones de seguridad importantes	5
Advertencias muy importantes sobre la instalación	6
Precauciones de instalación	8
Advertencias muy importantes sobre el uso	8
Precauciones sobre el uso	9
Advertencias muy importantes sobre la limpieza	12
Instrucciones acerca de RAEE	13
Ecodesign	13
<b>Instalación</b>	<b>14</b>
Piezas incluidas	14
Requisitos para la instalación	16
Instalación paso a paso	18
<b>Antes de comenzar</b>	<b>28</b>
Configuración inicial	28
Instrucciones de lavado	28
Detergentes recomendados	32
Instrucciones para la cubeta para detergente	33
<b>Funcionamiento</b>	<b>36</b>
Panel de control	36
Sencillos pasos para comenzar	38
Descripción del programa	39
Ajustes	42
Funciones especiales	43
SmartThings	44
Anuncio de código abierto	45
<b>Mantenimiento</b>	<b>46</b>
LIMPIEZA TAMBOR/LIMPIEZA TAMBOR+	46
Desagüe de emergencia	47
Limpieza	48
Recuperación tras una congelación	51
Mantenimiento después de un periodo prolongado sin utilizar la lavadora	51

---

<b>Solución de problemas</b>	<b>52</b>
Puntos de comprobación	52
Códigos de información	56
<b>Especificaciones</b>	<b>58</b>
Tabla de indicaciones del tejido	58
Protección del medioambiente	60
Garantía de las piezas de repuesto	60
Especificaciones técnicas	61
Información de EPREL	62
Información indicativa (según EU 2019/2023)	62
<b>Información de contacto</b>	<b>64</b>
¿PREGUNTAS O COMENTARIOS?	64

# Información de seguridad

---

Enhorabuena por su nueva lavadora Samsung. Este manual incluye información importante acerca de la instalación, el uso y el mantenimiento de este electrodoméstico. Le aconsejamos que lea este manual si quiere aprovechar todas las ventajas y funciones de la lavadora.

## Información importante sobre las instrucciones de seguridad

---

Lea este manual atentamente para aprender a utilizar la lavadora con seguridad y aprovechar al máximo todas sus funciones y características. Conserve el manual en un lugar seguro cerca del aparato para futuras consultas. Utilice este aparato solo para las funciones propias que se describen en este manual.

Las advertencias y las instrucciones de seguridad importantes de este manual no cubren todas las posibles situaciones que puedan surgir. Es su responsabilidad proceder con sentido común, precaución y cuidado durante la instalación, el mantenimiento y el uso de la lavadora.

Ya que las siguientes instrucciones de funcionamiento se aplican a varios modelos, las características de su lavadora pueden variar ligeramente de las descritas en este manual y quizás no sean aplicables todas las advertencias. Si tiene cualquier consulta o duda, puede ponerse en contacto con el centro de servicio técnico más cercano o solicitar ayuda e información en línea en [www.samsung.com](http://www.samsung.com).

## Símbolos de seguridad importantes

---

Significado de los iconos y símbolos utilizados en este manual del usuario:

### ADVERTENCIA

Prácticas poco seguras o arriesgadas que pueden causar **lesiones personales graves, la muerte o daños materiales.**

### PRECAUCIÓN

Prácticas poco seguras o arriesgadas que pueden causar **lesiones personales o daños materiales.**

### NOTA

Indica que existe riesgo de lesiones personales o daños materiales.

### Lea las instrucciones

**Estos símbolos de advertencia tienen la función de evitar que usted y otras personas se lesionen. Sígalos atentamente.**

**Después de leer este manual, guárdelo en un lugar seguro para consultas futuras.**

Lea todas las instrucciones antes de utilizar el electrodoméstico.

Como en todo aparato que usa electricidad y tiene piezas móviles, existen peligros potenciales. Para manejar este aparato con seguridad debe familiarizarse con el funcionamiento y tener cuidado cuando lo utilice.

---

## Precauciones de seguridad importantes

---

### ADVERTENCIA

**Para reducir el riesgo de incendio, descarga eléctrica o lesiones personales cuando utilice el aparato, siga las instrucciones básicas de seguridad, incluidas las siguientes:**

1. Este electrodoméstico no pueden utilizarlo personas (incluidos los niños) con las capacidades físicas, sensoriales o mentales disminuidas, o con falta de conocimiento y experiencia, a menos que una persona responsable de su seguridad les supervise o les instruya sobre el uso seguro del aparato.
2. **Para uso en Europa:** Este electrodoméstico pueden utilizarlo los niños a partir de 8 años y las personas con las capacidades físicas, sensoriales o mentales disminuidas, o con falta de conocimiento y experiencia, si se les supervisa o si han recibido instrucciones sobre el uso seguro del aparato y comprenden los riesgos que implica. Los niños no deben jugar con el electrodoméstico. Los niños no deben limpiarlo ni hacer tareas de mantenimiento sin supervisión.
3. Vigile a los niños para que no jueguen con el electrodoméstico.
4. Si el cable de alimentación está dañado, lo debe reemplazar el fabricante, su agente de servicio o personal igualmente cualificado a fin de evitar riesgos de accidentes.
5. Se deben utilizar las mangueras nuevas suministradas con el electrodoméstico; no reutilice las mangueras antiguas.
6. En electrodomésticos con aberturas de ventilación en la base, evite que queden obstruidas por una alfombra.

# Información de seguridad

---

7. **Para uso en Europa:** Los niños menores de 3 años deben mantenerse alejados a menos que se les vigile en todo momento.
8. **PRECAUCIÓN:** Para evitar riesgos derivados de la conexión inadvertida del termofusible, este electrodoméstico no se debe suministrar con un dispositivo de conexión externo, como un temporizador, o conectado a un circuito que la empresa eléctrica pueda conectar o desconectar regularmente.
9. Este aparato está diseñado solo para uso doméstico y no debe utilizarse en:
  - cocinas para el personal de tiendas, oficinas y otros entornos laborales
  - granjas
  - zonas de uso de los clientes en hoteles, moteles o entornos de tipo residencial
  - establecimientos tipo casas de huéspedes
  - zonas comunes de bloques de apartamentos o en lavanderías

## Advertencias muy importantes sobre la instalación

---

### ADVERTENCIA

La instalación de este electrodoméstico debe efectuarla un técnico o una empresa de servicios acreditada.

- De no hacerlo así, se puede producir una descarga eléctrica, un incendio, una explosión, problemas con el electrodoméstico o lesiones personales.

El electrodoméstico es pesado y deberá tener cuidado al levantarlo.

Enchufe el cable de alimentación con firmeza en una toma de corriente de pared que cumpla con las especificaciones eléctricas locales. Utilice esta toma solo para este aparato y no utilice un alargador.

- Compartir la toma de pared con otros aparatos mediante una regleta o un cable alargador puede provocar una descarga eléctrica o un incendio.
- Asegúrese de que el voltaje, la frecuencia y la corriente coincidan con las especificaciones del producto. De no hacerlo así, podría producirse una descarga eléctrica o un incendio.

Elimine regularmente cualquier sustancia extraña como polvo o agua de los terminales y los puntos de contacto del enchufe de alimentación con un paño seco.

- Desenchufe el cable de alimentación y límpielo con un paño seco.
- De no hacerlo así, podría producirse una descarga eléctrica o un incendio.



---

Enchufe el cable de alimentación en la toma de corriente de la pared de manera que el cable baje hacia el suelo.

- Si enchufa el cable de alimentación en la dirección opuesta, los cables eléctricos del interior del cable se pueden dañar y producir una descarga eléctrica o un incendio.

Mantenga los materiales del embalaje fuera del alcance de los niños ya que pueden resultar peligrosos para ellos.

- Si un niño introduce la cabeza en una bolsa, se puede asfixiar.

Si el aparato, el enchufe o el cable de alimentación están dañados, póngase en contacto con el centro de servicio técnico más cercano.

El aparato debe estar correctamente conectado a tierra.

No realice la conexión a tierra sobre una tubería de gas, una tubería de agua de plástico o una línea telefónica.

- Se podría producir una descarga eléctrica, un incendio, una explosión o problemas con el electrodoméstico.
- No enchufe el cable de alimentación a una toma de pared que no tenga una conexión a tierra adecuada y asegúrese de que cumpla las regulaciones locales y nacionales.

No instale este aparato cerca de un calentador o de materiales inflamables.

No instale este aparato en un lugar húmedo, grasiento o lleno de polvo, ni expuesto a la luz directa del sol o al agua (gotas de lluvia).

No instale este aparato en un lugar expuesto a bajas temperaturas.

- Las tuberías podrían helarse y reventar.

No instale el producto en un lugar donde puedan producirse fugas de gas.

- Se podría producir una descarga eléctrica o un incendio.

No utilice un transformador eléctrico.

- Se podría producir una descarga eléctrica o un incendio.

No utilice un enchufe ni un cable de alimentación dañados, ni una toma de pared aflojada.

- Se podría producir una descarga eléctrica o un incendio.

No tire del cable de alimentación ni lo doble excesivamente.

No retuerza ni ate el cable de alimentación.

No cuelgue el cable de alimentación de un objeto metálico, no coloque objetos pesados sobre él, no lo haga pasar entre objetos ni por detrás del aparato.

- Se podría producir una descarga eléctrica o un incendio.

No tire del cable de alimentación para desenchufarlo.

- Para desenchufar el cable sujételo por el enchufe.
- De no hacerlo así, podría producirse una descarga eléctrica o un incendio.

Este aparato debe instalarse de manera que la toma de corriente, los grifos de suministro de agua y las tuberías de desagüe sean accesibles.



# Información de seguridad

---

En caso de reparación del producto por parte de un servicio técnico no autorizado, reparación por cuenta propia o no profesional del producto, Samsung no es responsable de ningún daño al producto, ninguna lesión o cualquier otro problema relativo a la seguridad del producto causado por cualquier intento de reparar el producto, si no sigue cuidadosamente estas instrucciones de reparación y mantenimiento. Cualquier daño al producto causado por un intento de reparar el producto por cualquier persona que no sea un Servicio Técnico Certificado por Samsung no estará cubierto por la garantía.

## Precauciones de instalación

---

### PRECAUCIÓN

Este electrodoméstico debe instalarse de modo que el enchufe sea accesible.

- De no hacerlo así, se podría producir una descarga eléctrica o un incendio debido a una fuga eléctrica.

Instale el electrodoméstico sobre una superficie sólida y nivelada que pueda soportar su peso.

- De lo contrario se podrían producir vibraciones, movimientos o ruidos anormales o problemas con el aparato.

## Advertencias muy importantes sobre el uso

---

### ADVERTENCIA

Si se inunda el aparato, cierre inmediatamente el suministro de agua y de alimentación eléctrica y póngase en contacto con el centro de servicio técnico más cercano.

- No toque el cable de alimentación con las manos húmedas.
- Se podría producir una descarga eléctrica.

Si el aparato genera ruidos extraños, olor a quemado o humo, desconéctelo inmediatamente y llame al centro de servicio técnico más cercano.

- De no hacerlo así, podría producirse una descarga eléctrica o un incendio.

En caso de escape de gas (como propano, GLP, etc.), ventile inmediatamente y no toque el enchufe. No toque el aparato ni el cable de alimentación.

- No utilice un ventilador.
- Una chispa podría provocar una explosión o un incendio.

Retire la palanca de la puerta de la lavadora antes de proceder a la eliminación del aparato.

- Si un niño queda atrapado en su interior podría morir asfixiado.

Retire el embalaje (espuma, poliestireno) de la parte inferior de la lavadora antes de utilizarla.

No lave prendas manchadas de gasolina, queroseno, benceno, disolvente de pintura, alcohol ni otras sustancias inflamables.

- Se podría producir una descarga eléctrica, un incendio o una explosión.

No fuerce la apertura de la puerta de la lavadora durante el funcionamiento (lavado a alta temperatura/secado/centrifugado).

- Si sale agua de la lavadora podría causar quemaduras o dejar el suelo resbaladizo. Podría lesionarse.



- Forzar la apertura de la puerta podría dañar el aparato o causar lesiones personales.

No toque el cable de alimentación con las manos húmedas.

- Se podría producir una descarga eléctrica.

No apague el aparato desenchufando el cable de alimentación mientras está funcionando.

- Al volver a enchufar el cable se podrían producir chispas y provocar una descarga eléctrica o un incendio.

No deje que los niños se suban al aparato o se introduzcan en él.

- Se podrían producir descargas eléctricas, quemaduras o lesiones personales.

No introduzca los dedos ni ningún objeto metálico debajo de la lavadora en funcionamiento.

- Podría lesionarse.

No desenchufe el aparato tirando del cable de alimentación. Sujete el enchufe firmemente y tire de él en línea recta.

- Un cable de alimentación dañado podría provocar un cortocircuito, un incendio o una descarga eléctrica.

No intente reparar, desmontar ni modificar el aparato usted mismo.

- No utilice un fusible (alambre de cobre, acero, etc.) que no sea estándar.
- Para reparar el aparato o para volver a instalarlo, póngase en contacto con el centro de servicio técnico más cercano.
- De no hacerlo así, se podrían producir descargas eléctricas, un incendio, problemas con el aparato o lesiones personales.

Si la manguera de suministro del agua se afloja del grifo y se inunda el aparato, desenchufe el cable de alimentación.

- De no hacerlo así, podría producirse una descarga eléctrica o un incendio.

Desenchufe el cable de alimentación cuando no vaya a usar el aparato durante un periodo prolongado o durante una tormenta eléctrica.

- De no hacerlo así, podría producirse una descarga eléctrica o un incendio.

Si ha penetrado en el aparato cualquier sustancia extraña, desenchufe el cable y póngase en contacto con el centro de atención al cliente de Samsung más cercano.

- Se podría producir una descarga eléctrica o un incendio.

No deje que los niños (o los animales domésticos) jueguen encima ni en el interior de la lavadora. La lavadora no se abre fácilmente desde dentro y un niño podría lesionarse seriamente si quedase atrapado.

## Precauciones sobre el uso

### PRECAUCIÓN

Si la lavadora está sucia de detergente, tierra, restos de comida u otras sustancias, desenchufe el cable de alimentación y límpiela con un paño suave y húmedo.

- De no hacerlo así, la lavadora se podría decolorar, deformar, dañar u oxidar.

Un impacto fuerte podría romper el vidrio frontal. Tenga cuidado al utilizar la lavadora.

- Si se rompe el vidrio se podrían causar lesiones personales.

# Información de seguridad

---

Abra el grifo lentamente tras un periodo prolongado de inactividad, fallo en el suministro del agua o cuando se haya vuelto a conectar la manguera de suministro del agua.

- La presión del aire de la manguera de suministro o de la conducción de agua podría dañar una pieza del aparato o provocar fugas de agua.

Si se produce un fallo en el desagüe durante el funcionamiento, compruebe si hay algún problema en el sistema de desagüe.

- Si se utiliza la lavadora cuando está inundada debido a un problema con el desagüe, se podría producir una descarga eléctrica o un incendio.

Introduzca completamente la ropa en la lavadora para que no quede ninguna prenda atrapada por la puerta.

- Si alguna prenda queda atrapada por la puerta, se podría dañar la ropa o la lavadora o producirse una fuga de agua.

Cierre el suministro de agua cuando no utilice la lavadora.

- Asegúrese de que los tornillos del conector de la manguera de suministro del agua están apretados firmemente.

Compruebe que en el cierre de goma y en la puerta de cristal no haya sustancias extrañas (por ejemplo, residuos, hilos, cabellos, etc.).

- Si hay alguna sustancia extraña en la puerta, o la puerta no está bien cerrada, se podrían producir fugas de agua.

Antes de utilizar el aparato, abra el grifo y compruebe que el conector de la manguera de suministro del agua está bien apretado y que no hay fugas de agua.

- Si los tornillos del conector de la manguera de suministro del agua están flojos, se podrían producir fugas de agua.

El aparato que ha adquirido está diseñado para uso exclusivamente doméstico.

La utilización con fines comerciales se considerará uso incorrecto del aparato. En este caso, el aparato no estará cubierto por la garantía estándar que ofrece Samsung y no se podrá atribuir a Samsung responsabilidad alguna por las averías o daños resultantes de dicho uso inadecuado.

No se apoye sobre el aparato ni deposite objetos encima (como ropa, velas o cigarrillos encendidos, platos, productos químicos, objetos metálicos, etc.).

- Se podría producir una descarga eléctrica, un incendio, problemas con el aparato o lesiones personales.

No rocíe materiales volátiles, como insecticidas, sobre la superficie del aparato.

- Además de ser perjudiciales para las personas, pueden provocar una descarga eléctrica, un incendio o problemas con el aparato.

No coloque objetos que puedan generar campos electromagnéticos cerca de la lavadora.

- Se podrían causar lesiones personales por un mal funcionamiento.

El agua desaguada durante los ciclos de lavado a alta temperatura o de secado está caliente. No toque el agua.

- Podría quemarse o lesionarse.

El tiempo del proceso de desagüe puede variar en función de la temperatura del agua. Si la temperatura de agua es demasiado elevada, el proceso de desagüe comienza cuando se enfría el agua.



---

No lave, centrifugue ni seque fundas de asiento, alfombrillas o ropa impermeable (\*) a menos que la lavadora tenga un ciclo especial para lavar estas prendas.

(\*): Ropa de cama de lana, protectores para la lluvia, chalecos para la pesca, pantalones de esquí, sacos de dormir, cubrepañales, sudaderas, fundas de bicicleta, moto y automóvil, etc.

- No lave alfombrillas gruesas o rígidas aunque lleven la marca de la lavadora en la etiqueta de indicaciones. Se podrían causar lesiones personales o daños en la lavadora, paredes, suelo o en las prendas debidos a vibraciones anormales.
- No lave alfombras ni felpudos con forro de goma. El forro de goma se puede desprender y adherirse al tambor, lo que puede resultar en un funcionamiento anómalo, por ejemplo un fallo en el desagüe.

No haga funcionar la lavadora sin la cubeta para detergente.

- Se podría producir una descarga eléctrica o lesiones personales por una fuga de agua.

No toque el interior del tambor durante el secado, o nada más finalizar este, ya que está caliente.

- Podría quemarse.

El cristal de la puerta se calienta durante el lavado y el secado. No toque el cristal de la puerta.

Tampoco permita que los niños jueguen cerca de la lavadora ni que toquen el cristal de la puerta.

- Podría quemarse.

No introduzca la mano en la cubeta para detergente.

- La mano podría quedar atrapada por el dispositivo de entrada del detergente.

Retire el distribuidor de detergente líquido (solo en modelos aplicables) cuando utilice detergente en polvo.

- En caso contrario, podría producirse una fuga de agua por la parte delantera de la cubeta para detergente.

No introduzca en la lavadora ningún objeto (como zapatos, restos de comida, animales) que no sea ropa.

- Las vibraciones anormales podrían dañar la lavadora o causar lesiones o incluso la muerte en el caso de las mascotas.

No pulse los botones con objetos puntiagudos como alfileres, cuchillos, uñas, etc.

- Se podría producir una descarga eléctrica o lesiones personales.

No lave ropa con manchas de los aceites, cremas o lociones que se encuentran habitualmente en establecimientos especializados en el cuidado de la piel o en salones de masajes.

- Se podría deformar el cierre de goma y producirse fugas de agua.

No deje objetos de metal, como imperdibles y horquillas, ni lejía en el tambor durante largos periodos de tiempo.

- Se podría oxidar el tambor.
- Si comienza a aparecer óxido en la superficie del tambor, aplique un agente limpiador (neutro) a la superficie y límpiela con una esponja. No utilice nunca un cepillo metálico.

No aplique directamente detergentes para limpieza en seco y no lave, enjuague o centrifugue ropa contaminada por este tipo de detergente.

- Se podría producir una combustión espontánea o un incendio debido al calor provocado por la oxidación del aceite.



# Información de seguridad

---

No utilice el agua de los dispositivos de enfriamiento/calentamiento del agua.

- Podría causar averías en la lavadora.

No utilice jabón natural para lavado a mano en la lavadora.

- Si se endurece y se acumula en el interior de la lavadora, podría causar problemas en el aparato, decoloración, óxido o malos olores.

Introduzca los calcetines y los sujetadores en una bolsa de malla y lávelos con el resto de la colada.

No lave prendas grandes como ropa de cama dentro de la bolsa de malla.

- Se podrían causar lesiones personales debido a las vibraciones anormales.

No utilice detergente endurecido.

- Si se acumula en el interior de la lavadora, se podrían producir fugas de agua.

Compruebe que los bolsillos de las prendas que va a lavar están vacíos.

- Los objetos duros o afilados, como monedas, imperdibles, clavos, tornillos o piedras, pueden causar daños considerables en el aparato.

No lave prendas con grandes hebillas, botones y otros objetos metálicos duros.

Separe la colada por colores según la solidez del color y seleccione el ciclo, la temperatura de agua y la funciones adicionales recomendadas.

- Se podría producir decoloración o daños en los tejidos.

Tenga cuidado de no atrapar los dedos de los niños al cerrar la puerta.

- Se podrían causar lesiones personales.

Para evitar olores y moho, deje la puerta abierta después de un ciclo de lavado para permitir que el tambor se seque.

Para evitar la acumulación de cal, deje el cajón del detergente abierto después de un ciclo de lavado y seque su interior.

## Advertencias muy importantes sobre la limpieza

---

### ADVERTENCIA

No rocíe agua directamente en el interior del aparato para limpiarlo.

No utilice un agente de limpieza muy ácido.

No utilice benceno, disolventes ni alcohol para limpiar el aparato.

- Se podría producir decoloración, deformación, daños, una descarga eléctrica o un incendio.

Antes de limpiar o efectuar tareas de mantenimiento, desenchufe el aparato.

- De no hacerlo así, podría producirse una descarga eléctrica o un incendio.

## Instrucciones acerca de RAEE



### Eliminación correcta de este producto (Residuos de aparatos eléctricos y electrónicos)

(Se aplica en países con sistemas de recolección por separado)

La presencia de este símbolo en el producto, accesorios o material informativo que lo acompañan, indica que al finalizar su vida útil ni el producto ni sus accesorios electrónicos (como el cargador, cascos, cable USB) deberán eliminarse junto con otros residuos domésticos. Para evitar los posibles daños al medio ambiente o a la salud humana que representa la eliminación incontrolada de residuos, separe estos productos de otros tipos de residuos y recíclelos correctamente. De esta forma se promueve la reutilización sostenible de recursos materiales.

Los usuarios particulares pueden contactar con el establecimiento donde adquirieron el producto o con las autoridades locales pertinentes para informarse sobre cómo y dónde pueden llevarlo para que sea sometido a un reciclaje ecológico y seguro.

Los usuarios comerciales pueden contactar con su proveedor y consultar las condiciones del contrato de compra. Este producto y sus accesorios electrónicos no deben eliminarse junto a otros residuos comerciales.

Para obtener información sobre los compromisos ambientales y las obligaciones legales de los productos de Samsung, p. ej. REACH, visite nuestra página de sostenibilidad en [www.samsung.com](http://www.samsung.com)

### Eliminación del producto en Francia



Points de collecte sur [www.quefairedemesdechets.fr](http://www.quefairedemesdechets.fr)  
Privilégiez la réparation ou le don de votre appareil !



Séparez les éléments avant de trier

### Ecodesign

Para consultar las instrucciones detalladas sobre la instalación y la limpieza de la lavadora, e información del diseño ecológico (según (EU)2019/2023), visite la página web de Samsung (<http://www.samsung.com>), vaya a Soporte > Página de inicio de Soporte e introduzca el nombre del modelo.

# Instalación

Siga detenidamente estas instrucciones para asegurar una adecuada instalación de la lavadora y evitar accidentes al hacer la colada.

## Piezas incluidas

Compruebe que el embalaje contenga todas las piezas. Si tiene algún problema con la lavadora o las piezas, póngase en contacto con un centro local de atención al cliente de Samsung o con el vendedor.

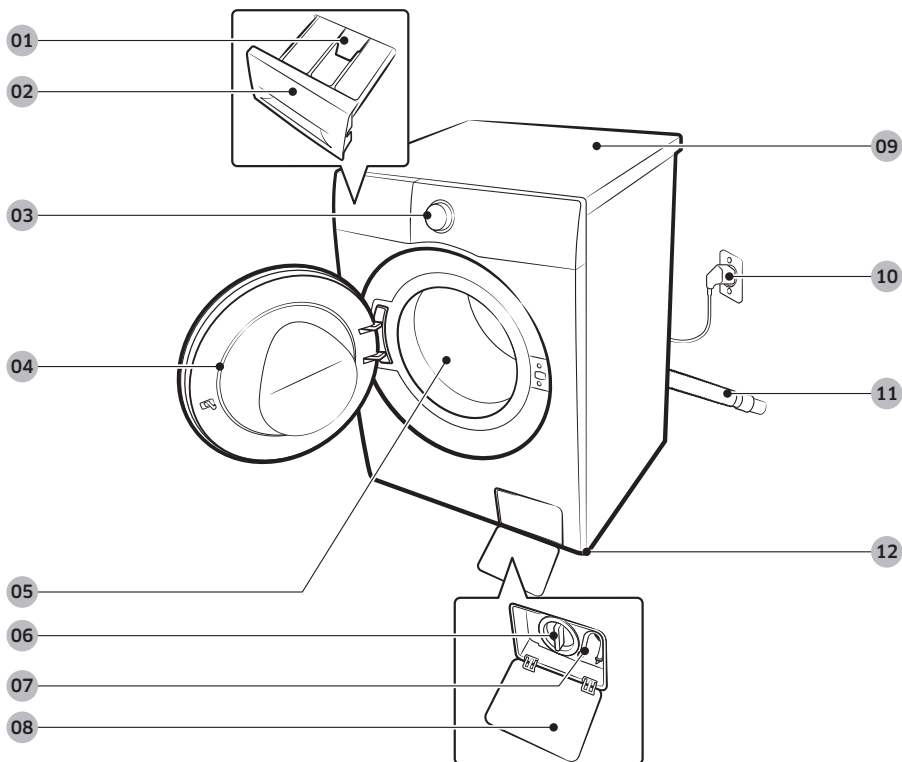

01 Palanca de desbloqueo

02 Cubeta para detergente

03 Panel de control

04 Puerta

05 Tambor

06 Filtro para residuos

07 Tubo de desagüe de emergencia

08 Tapa del filtro

09 Encimera

10 Enchufe

11 Manguera de desagüe

12 Patas niveladoras



Llave



Tapones de los tornillos

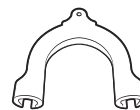

Guía de la manguera



Manguera de agua fría



Manguera de agua caliente

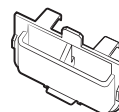

Distribuidor de detergente líquido



Válvula de retención



Fijador del tapón

#### NOTA

- Llave: Para retirar los tornillos de transporte y nivelar la lavadora.
- Tapones de los tornillos: Para tapar los orificios tras retirar los tornillos de transporte. El número de tapones de tornillos que se facilitan depende del modelo.
- Guía de la manguera: Para colgar la manguera de desagüe en el tubo de desagüe o en el lavabo.
- Manguera de agua caliente o fría: Para suministrar agua a la lavadora. (Manguera de agua caliente solo para modelos aplicables).
- Distribuidor de detergente líquido: Insértelo en el compartimento de detergente para usar detergente líquido. (solo en los modelos aplicables)
- Válvula de retención: suministrada solo con algunos modelos.

#### Accesorios (no suministrados)

- Kit de apilamiento: SKK-5E\*
  - Se requiere un kit de apilamiento para apilar una secadora en una lavadora.

# Instalación

## Requisitos para la instalación

### Suministro eléctrico y puesta a tierra

- Utilice un circuito de derivación individual que se utilice solo con la lavadora.

Para asegurar una correcta conexión a tierra, la lavadora se suministra con un cable de alimentación con un enchufe de conexión a tierra de tres clavijas para usar en una toma de corriente adecuadamente instalada y conectada a tierra.

Si tiene dudas sobre la correcta conexión a tierra, consulte con un electricista o un técnico de servicio acreditados.

No modifique el enchufe que se proporciona con la lavadora. Si no se adapta a la toma de corriente, haga que un electricista acreditado instale una que sea adecuada.

#### ADVERTENCIA

- NO utilice un alargador.
- Utilice solo el cable de alimentación que se suministra con la lavadora.
- NO conecte al cable de toma de tierra a cañerías de plástico, conductos de gas o tuberías de agua caliente.
- Una instalación inapropiada del conductor de la toma de tierra puede causar una descarga eléctrica.

### Suministro de agua

La presión de agua adecuada para esta lavadora es de entre 50 kPa y 1000 kPa. Una presión de agua inferior a 50 kPa puede impedir que la válvula de agua se cierre completamente. También puede hacer que el tambor tarde demasiado en llenarse de agua y se apague la lavadora. Los grifos del agua deben estar a menos de 120 cm de la parte posterior de la lavadora para que lleguen las mangueras de entrada suministradas.

Para reducir el riesgo de fugas de agua:

- Asegúrese de que los grifos de agua son fácilmente accesibles.
- Cierre los grifos cuando no se use la lavadora.
- Compruebe periódicamente las juntas de las mangueras de entrada para ver si hay fugas.

#### PRECAUCIÓN

Antes de usar la lavadora por primera vez, compruebe que no hay fugas en todas las conexiones de la válvula del agua y los grifos.

### Desagüe

Samsung recomienda instalar una tubería vertical de 60-90 cm de altura. La manguera de desagüe se debe dirigir a través de la mordaza de la manguera hasta la tubería vertical y esta debe cubrir completamente la manguera de desagüe.



## Suelo

Para obtener un mejor rendimiento, la lavadora se debe instalar sobre una superficie sólida. Los suelos de madera a menudo se deben reforzar para reducir las vibraciones y los desequilibrios de la carga. Las alfombras y los revestimientos sintéticos no resisten bien las vibraciones y pueden causar que la lavadora se desplace ligeramente durante el centrifugado.

### PRECAUCIÓN

NO instale la lavadora sobre una plataforma o una estructura poco sólida.

## Temperatura del agua

No instale la lavadora en zonas donde el agua se pueda congelar, ya que la lavadora siempre retiene algo de agua en las válvulas, la bomba y las mangueras. Si queda agua congelada dentro de las conexiones se pueden dañar las correas, la bomba y otros componentes de la lavadora.

## Instalación en compartimento o armario

Separaciones mínimas para un funcionamiento estable:

Laterales	25 mm
Parte superior	25 mm
Parte posterior	50 mm
Parte frontal	550 mm

Si se instala una lavadora y una secadora en el mismo lugar, el frontal del compartimento o armario debe tener una abertura de al menos 550 mm sin obstrucciones. Una lavadora sola no requiere una abertura de ventilación específica.

# Instalación

## Instalación paso a paso

### PASO 1 Seleccionar una ubicación

Requisitos de la ubicación:

- Una superficie resistente y nivelada sin alfombras ni revestimientos que puedan obstruir la ventilación
- No debe recibir la luz directa del sol
- Espacio suficiente para la ventilación y el cableado
- La temperatura ambiente debe ser siempre superior al punto de congelación (0 °C)
- Alejada de una fuente de calor

### PASO 2 Retirar los tornillos de transporte

Desembale el producto y retire todos los tornillos de transporte.

#### **NOTA**

El número de tornillos de transporte puede variar según el modelo.

#### **ADVERTENCIA**

- Los materiales de embalaje pueden resultar peligrosos para los niños. Mantenga todos los materiales de embalaje (bolsas de plástico, poliestireno, etc.) fuera de su alcance.
- Para evitar lesiones, tape los orificios con los tapones de los tornillos tras retirar los tornillos de transporte. No desplace la lavadora sin los tornillos de transporte colocados en su sitio. Monte los tornillos de transporte antes de trasladar la lavadora a otra ubicación. Guarde los tornillos de transporte en un lugar seguro para futuras ocasiones.

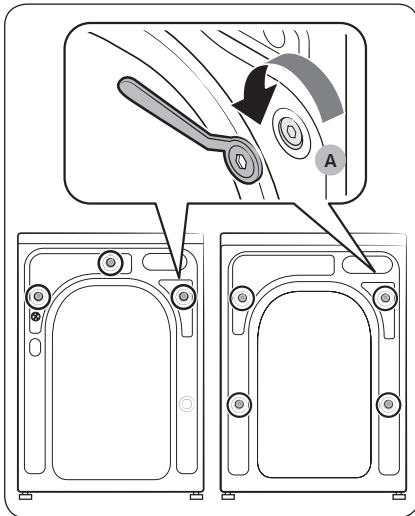

1. Coloque los tornillos de transporte (marcados con un círculo en la imagen) en la parte posterior de la lavadora.
2. Con la llave inglesa suministrada, afloje todos los tornillos de transporte girándolos en sentido contrario a las agujas del reloj.

#### **NOTA**

Debe conservar los tornillos de transporte por si los necesita en el futuro.

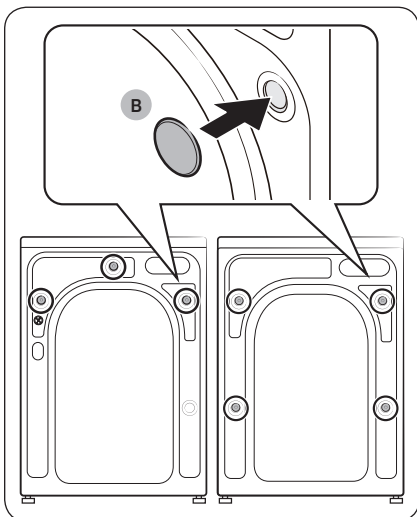

3. Inserte los **tapones de los tornillos (B)** en los agujeros (marcados con un círculo en la imagen).

### PASO 3 Ajustar las patas niveladoras

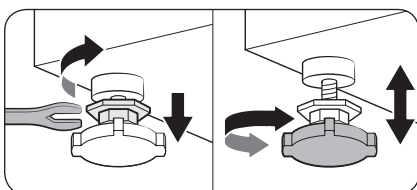

1. Coloque la lavadora en su sitio con cuidado. Si utiliza una fuerza excesiva puede dañar las patas niveladoras.
2. Nivele la lavadora ajustando manualmente las patas niveladoras.

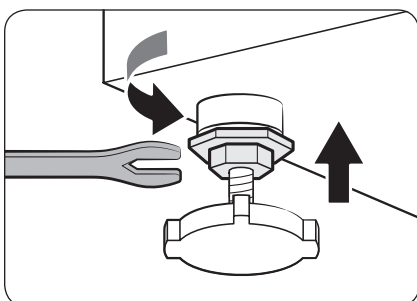

3. Una vez nivelada la lavadora, apriete las tuercas con la llave.

# Instalación

---

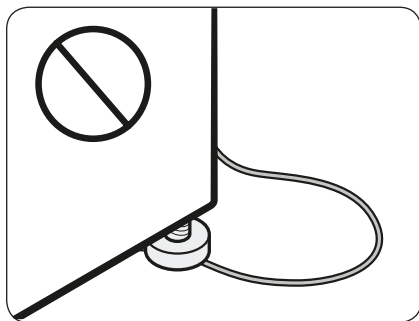

## ⚠ PRECAUCIÓN

Cuando instale el producto, asegúrese de que las patas niveladoras no presionen el cable de alimentación.

## ⚠ PRECAUCIÓN

Asegúrese de que todas las patas niveladoras se encuentran sobre la superficie para evitar que la lavadora se mueva o haga ruido debido a la vibración. Después, compruebe que la lavadora no se balancea. Si la lavadora se balancea, apriete las tuercas.

## PASO 4 Conectar la manguera de desagüe

La manguera de agua proporcionada puede variar según el modelo. Siga las instrucciones según la manguera de agua proporcionada.

### Conexión a un grifo roscado

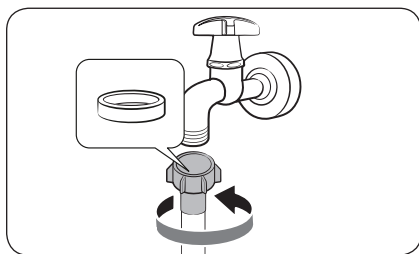

1. Conecte la manguera de agua al grifo y gire el conector en el sentido de las agujas del reloj como se muestra.

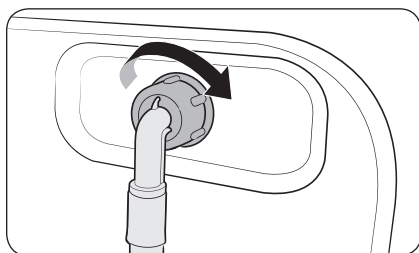

2. Conecte el otro extremo de la manguera de agua a la válvula de entrada situada en la parte posterior de la lavadora. Gire la manguera en el sentido de las agujas del reloj para apretarla.

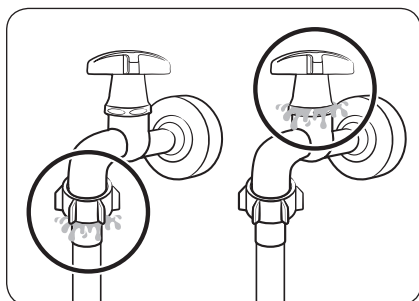

3. Abra el grifo del agua y asegúrese de que no hay fugas en las conexiones. Si hubiera fugas de agua, repita los pasos anteriores.

### ⚠ ADVERTENCIA

Si hay una fuga de agua, detenga el funcionamiento de la lavadora y desenchúfela de la corriente. A continuación, póngase en contacto con un centro de servicio local de Samsung en caso de fuga de la manguera, o con un fontanero en caso de fuga del grifo. De no hacerlo, se puede producir una descarga eléctrica.

# Instalación

## ⚠ PRECAUCIÓN

No estire la manguera de agua a la fuerza. Si la manguera resulta demasiado corta, sustitúyala por otra manguera de alta presión más larga.

### Conexión a un grifo no roscado

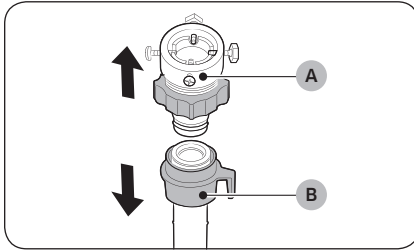

1. Retire el **adaptador (A)** de la **manguera (B)** de agua.

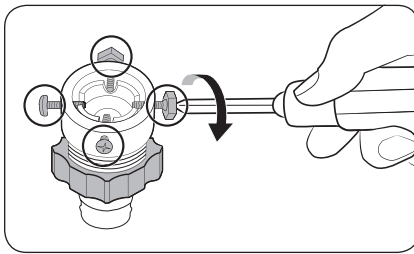

2. Utilice un destornillador Phillips para aflojar los cuatro tornillos del adaptador.

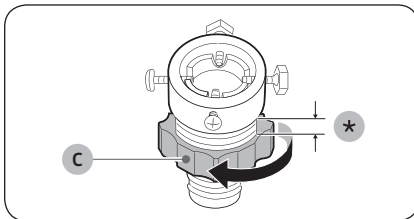

3. Sujete el adaptador y gire la **pieza (C)** en la dirección de la flecha para aflojarla 5 mm (\*).

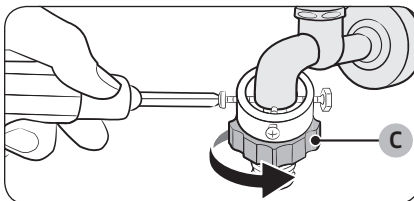

4. Inserte el adaptador en el grifo de agua y apriete los tornillos al tiempo que levanta el adaptador.
5. Gire la **pieza (C)** en la dirección de la flecha para apretarla.

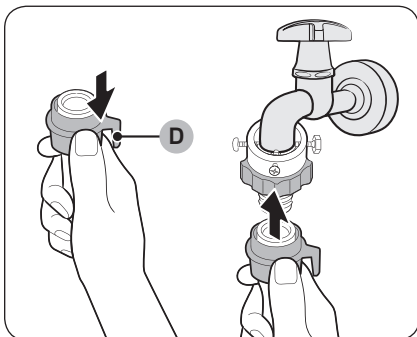

6. Mientras tira hacia abajo de la **pieza (D)** de la manguera de agua, conecte esta al adaptador. A continuación, libere la **pieza (D)**. Cuando la manguera se ajusta al adaptador se oye un clic.

7. Para finalizar la conexión de la manguera de agua, consulte los puntos 2 y 3 de la sección «**Conexión a un grifo roscado**».

#### **NOTA**

- Una vez conectada la manguera de agua al adaptador, compruebe la conexión tirando de la manguera hacia abajo.
- Utilice un tipo de grifo convencional. En caso de que el grifo sea cuadrado o demasiado grande, quite el anillo espaciador antes de insertar el grifo en el adaptador.

#### **Modelos con entrada adicional de agua caliente:**

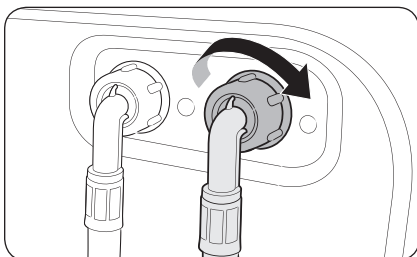

1. Conecte el extremo rojo de la manguera de agua caliente a la válvula de entrada de agua caliente situada en la parte posterior de la lavadora.
2. Conecte el otro extremo de la manguera de agua caliente al grifo de agua caliente.

# Instalación

## Válvula de retención (solo en los modelos aplicables)

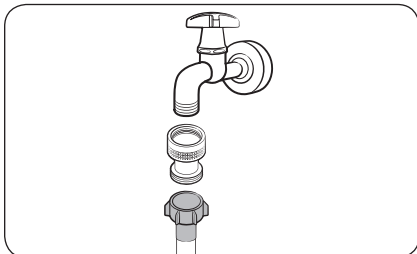

Antes de conectar la manguera de agua a un grifo, conecte la válvula de retención suministrada al grifo y, a continuación, conecte la manguera de agua.

## Aqua Hose (solo modelos aplicables)

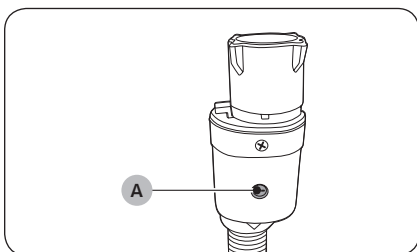

El Aqua Hose alerta a los usuarios del riesgo de fugas de agua. Detecta el flujo de agua y se ilumina en rojo en el centro del **indicador (A)** en caso de fuga.

### NOTA

El extremo de la manguera Aqua Stop debe conectarse al grifo de agua, no a la máquina.



## PASO 5 Colocar manguera de desagüe

La manguera de desagüe puede colocarse de tres formas:

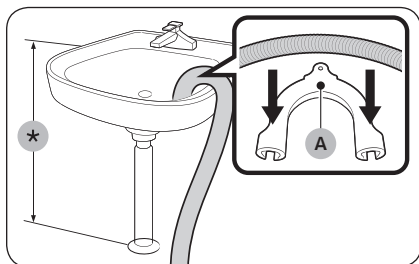

### Sobre el borde de un lavabo

La manguera de desagüe debe colocarse a una altura de entre 60 y 90 cm (\*) del suelo. Para mantener doblado el caño, utilice la **guía de plástico para la manguera (A)** suministrada. Fije la guía a la pared mediante un gancho para asegurar un desagüe estable.

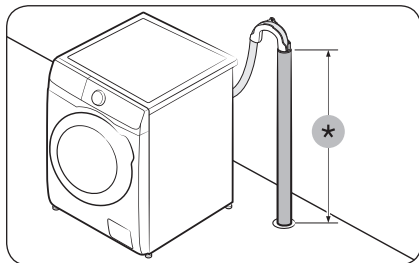

### En una tubería de desagüe

La tubería de desagüe debe estar a una altura de entre 60 y 90 cm (\*). Es recomendable utilizar una tubería vertical de 65 cm de altura.

- Para asegurar que la manguera de desagüe quede fija en su lugar, use la guía de plástico proporcionada para la manguera (consulte la figura).
- Para evitar el sifonado del flujo de agua durante el desagüe, asegúrese de introducir la manguera de desagüe unos 15 cm en la tubería de desagüe.
- Para impedir que la manguera de desagüe se mueva, fije la guía para la manguera a la pared.

Requisitos de la tubería vertical de desagüe:

- Diámetro mínimo de 5 cm
- Capacidad mínima de carga de 60 litros por minuto

# Instalación

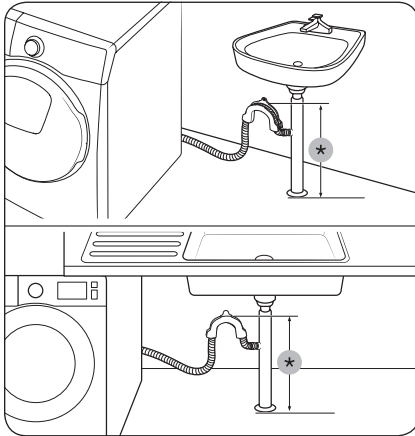

## En un ramal de la tubería de desagüe del lavabo

El ramal de la tubería de desagüe debe estar situado por encima del sifón de forma que el extremo de la manguera quede al menos a 60 cm del suelo.

(\*) : 60 cm

### ⚠ PRECAUCIÓN

Retire la tapa del ramal de la tubería de desagüe antes de conectar la tubería.

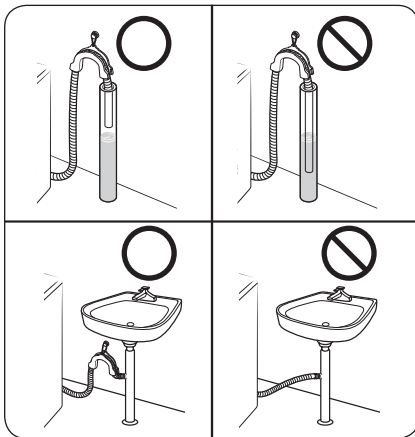

### ⚠ PRECAUCIÓN

No ponga la manguera de desagüe donde haya charcos o agua estancada. El agua puede volver a entrar en la lavadora.

---

## PASO 6 Encendido

---

Enchufe el cable de alimentación en una toma de corriente con la potencia adecuada, conectada a tierra y protegida por un fusible o un disyuntor. A continuación, pulse **Encendido** para encender la lavadora.

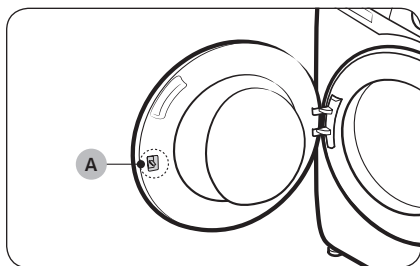

### NOTA

El **pestillo de la puerta (palanca) (A)** está originalmente diseñado para estar un poco suelto, ya que puede hacer que el pestillo de la puerta se inserte en la puerta más fácilmente.

### NOTA

Si la puerta se bloquea durante la instalación, enchufe el cable de alimentación y encienda el electrodoméstico. La puerta se desbloqueará.

# Antes de comenzar

---

## NOTA



Antes del primer lavado, debe poner un programa de lavado completo sin ninguna prenda en el tambor.

## Configuración inicial

---

### Ejecute Calibración (recomendado)

La Calibración asegura que la lavadora detecte el peso con precisión. Antes de ejecutar la Calibración, asegúrese de que el tambor está vacío.

1. Apague la lavadora y vuelva a encenderla.
2. Mantenga pulsados **Temperatura**  y **Final Diferido**  al mismo tiempo durante 3 segundos para entrar en el modo de Calibración. Aparece el mensaje «Cb».
3. Pulse **Inicio/Pausa** para ejecutar el ciclo Calibración.
4. El tambor girará durante unos 3 minutos. (La dirección de giro del tambor puede variar según el modelo).
5. Una vez terminado el programa, en la pantalla se muestra «0» y la lavadora se apaga automáticamente.
6. La lavadora está lista para utilizarse.

## Instrucciones de lavado

---

### PASO 1 Clasificar

---

**Clasifique la colada de acuerdo con los criterios siguientes:**

- Etiqueta de la prenda: Clasifique las prendas según sean de algodón, de fibras mezcladas, sintéticas, de seda, de lana y de rayón.
- Color: Separe la ropa blanca de la ropa de color.
- Tamaño: Si lava prendas de tamaños diferentes al mismo tiempo mejorará el rendimiento del lavado.
- Sensibilidad: Lave los artículos delicados como prendas nuevas de lana o de seda, cortinas, etc. por separado con la opción Fácil de Planchar. Consulte las etiquetas de las prendas.

## NOTA

Antes de iniciar el lavado clasifique las prendas siguiendo las indicaciones de la etiqueta.

---

## PASO 2 Vaciar los bolsillos

---

### Vacíe todos los bolsillos de las prendas

- Los objetos metálicos como monedas, imperdibles y hebillas pueden dañar las otras prendas y el tambor.

### Dé la vuelta a las prendas con botones o bordados

- Si las cremalleras de los pantalones o chaquetas están abiertas durante el lavado, el tambor puede dañarse. Debe cerrar las cremalleras y fijarlas con un cordón.
- Las prendas con cordones largos pueden enredarse con otras prendas. Ate los cordones antes del lavado.

## PASO 3 Usar una bolsa de malla para lavadora

---

- Los sujetadores (lavables con agua) se deben introducir en una bolsa de malla. Los aros metálicos de los sujetadores pueden desgarrar el tejido y estropear otras prendas.
- Las prendas pequeñas y ligeras como calcetines, guantes, medias y pañuelos pueden quedar atrapadas en la puerta. Introdúzcalas en una bolsa de malla.
- No lave la bolsa de malla sola, sin añadir más ropa. Las vibraciones anormales generadas podrían desplazar la lavadora y causar lesiones personales.

## PASO 4 Prelavado (si es necesario)

---

Seleccione la opción Prelavado del programa seleccionado si la ropa está muy sucia. Cuando seleccione la opción Prelavado, asegúrese de poner detergente en polvo en el compartimento de lavado principal.

## PASO 5 Calcular la capacidad de carga

---

No sobrecargue la lavadora. Si sobrecarga la lavadora, la ropa no se lavará correctamente. Para determinar la capacidad de carga para cada tipo de prenda, vea la página 39.

### NOTA

Cuando lave edredones o colchas, el tiempo de lavado se puede alargar o la eficacia del centrifugado puede disminuir. Para ropa de cama o colchas, la velocidad máxima recomendada para el programa de centrifugado es de 800 rpm y la capacidad de carga es de 2,0 kg o menos.

### PRECAUCIÓN

Una colada desequilibrada puede reducir el rendimiento del centrifugado.

# Antes de comenzar

---

## PASO 6 Usar el tipo de detergente apropiado

---

El tipo de detergente depende del tipo de tejido (algodón, sintético, prendas delicadas, lana), color, temperatura de lavado y grado de suciedad. Utilice siempre un detergente de «poca espuma» específico para lavadoras automáticas.

### **NOTA**

- Siga las recomendaciones del fabricante del detergente en función del peso de la colada, el grado de suciedad y la dureza del agua de su zona. Si desconoce la dureza de agua de su zona, póngase en contacto con las autoridades locales.
- No utilice un detergente que tenga tendencia a endurecerse o solidificarse. Este detergente puede permanecer después del programa de aclarado y bloquear el desagüe.

### **PRECAUCIÓN**

Cuando lave prendas de lana con el programa **LANA**  o **LANA/DELICADOS**, y utilice exclusivamente un detergente líquido neutro. Si en el programa **LANA**  o **LANA/DELICADOS** se utiliza detergente en polvo, este puede permanecer en la colada y desteñirla.

## Cápsulas para la colada

Para obtener los mejores resultados de las cápsulas para la colada, siga estas instrucciones.

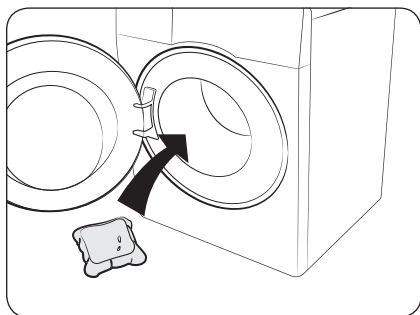

1. Introduzca la cápsula en el fondo del tambor vacío.

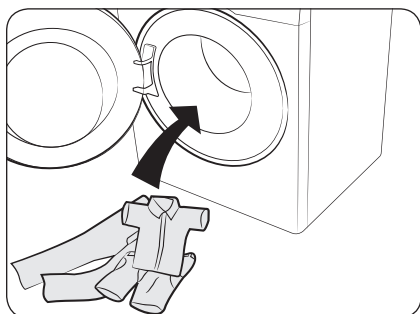

2. Coloque la colada encima de la cápsula.

### PRECAUCIÓN

Para los programas que usan agua fría o que duran menos de una hora se recomienda usar detergente líquido. De lo contrario, es posible que la cápsula no se disuelva completamente.

# Antes de comenzar

## Detergentes recomendados

Las recomendaciones se aplican a los rangos de temperaturas proporcionados en la tabla de programas.

●	Recomendado	▲	Solo detergente líquido
-	No recomendado	△	Solo detergente en polvo

Programa	Detergente			Temp. (°C)
	Universal	Lana y ropa delicada	Especial	
ECO 40-60	●	-	-	40-60
ALGODÓN	●	-	-	Frío-90
SINTÉTICOS	●	-	-	Frío-60
HIGIENE	●	-	-	Frío-90
RÁPIDO15'	▲	-	-	Frío-40
MEZCLA (solo modelos WW**CGC*****)	●	-	-	Frío-40
SUPER SPEED (solo modelos WW**DG5*****)	●	-	-	Frío-40
LESS MICROFIBER	●	-	-	Frío-40
LAVADO EN FRÍO	●	-	-	Frío-Frío
COLOR	●	-	-	Frío-40
LANA/DELICADOS	-	▲	-	Frío-40
ROPA DE CAMA	●	-	-	Frío-40



## Instrucciones para la cubeta para detergente

La lavadora trae un dosificador con tres compartimentos: el izquierdo para el lavado principal, el central para el suavizante y el derecho para el lavado preliminar.

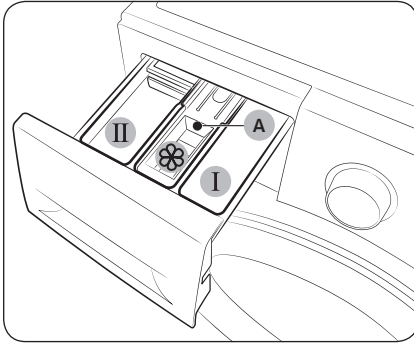

1. **I Compartimento del prelavado:** Ponga detergente para prelavado o almidón.
2. **II Compartimento del lavado principal:** Ponga detergente para lavado principal, ablandador del agua, producto para remojo, lejía y/o producto quitamanchas.
3. **III Compartimento del suavizante:** Ponga aditivos, como suavizante. No sobrepase la **línea máxima (A)**.

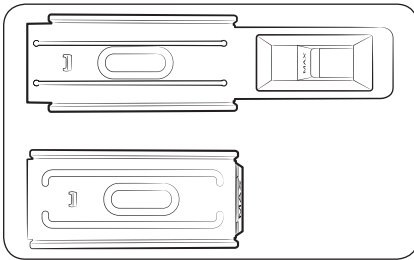

### NOTA

El aspecto del distribuidor de suavizante puede variar según el modelo.

### PRECAUCIÓN

- No abra la cubeta para detergente cuando la lavadora está en funcionamiento.
- No use los siguientes tipos de detergente:
  - En pastillas o cápsulas
  - En bola o en red
- Para impedir que el compartimento se obstruya, diluya en agua los productos concentrados o muy densos (suavizantes o detergentes) antes de utilizarlos.
- Cuando Final Diferido está seleccionado, no ponga detergente directamente en el tambor. Se podría desteñir la ropa. Use la cubeta para detergente cuando Final Diferido está seleccionado.
- No utilice productos de limpieza para limpiar el tambor. Los residuos químicos del tambor disminuyen el rendimiento del lavado.
- Tenga cuidado de no derramar suavizante sobre la encimera o el panel de control.

# Antes de comenzar

## Poner productos de lavado en la cubeta para detergente

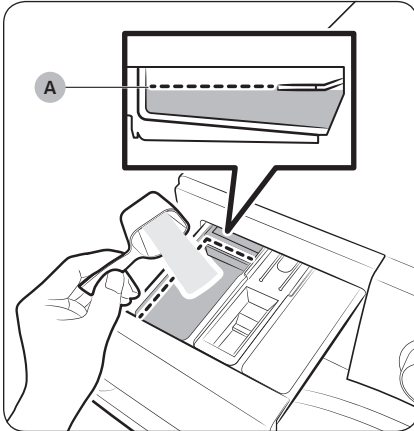

1. Abra la cubeta para detergente.
2. Ponga detergente para ropa en el **II compartimento del lavado principal** siguiendo las instrucciones o recomendaciones del fabricante. Para utilizar detergente líquido, consulte la página 35. No sobrepase la **línea máxima (A)** cuando añada el detergente.



3. Ponga suavizante en el **III compartimento del suavizante**. No sobrepase la **línea máxima (A)**. El suavizante se añade a la colada en el último aclarado.

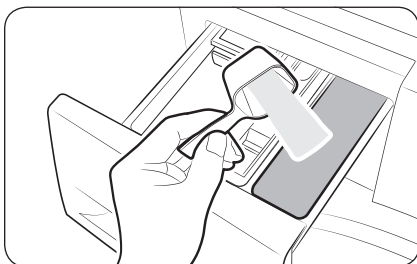

4. Si desea realizar un prelavado, ponga detergente para prelavado en el **I** **compartimento del prelavado** siguiendo las instrucciones o recomendaciones del fabricante.
5. Cierre la cubeta para detergente.

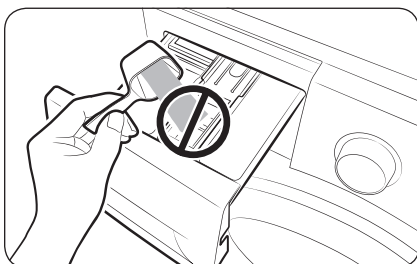

#### **⚠ PRECAUCIÓN**

- No ponga detergente en polvo en el distribuidor de detergente líquido.
- Los suavizantes concentrados deben diluirse en agua antes de utilizarlos.
- No ponga detergente para lavado principal en el **II** **compartimento del suavizante**.

### Uso de detergente líquido (solo modelos aplicables)

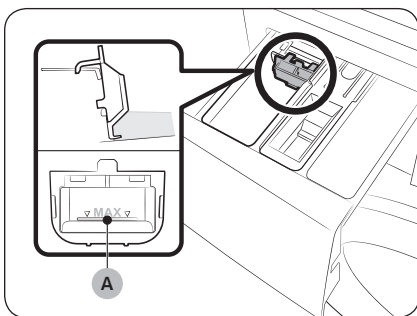

En primer lugar, introduzca el distribuidor de detergente líquido en el **II** **compartimento del lavado principal**. Luego ponga detergente líquido en el distribuidor por debajo de la marca **línea máxima (A)**.

#### **📖 NOTA**

- No sobrepase la **línea máxima (A)** en la guía de detergente líquido cuando aplique detergente líquido.
- Inserte el distribuidor de detergente líquido después de haber retirado la cubeta para detergente de la lavadora pulsando la **palanca de desbloqueo (A)**.
- Después del lavado, es posible que quede un poco de detergente líquido en la cubeta para detergente.

#### **⚠ PRECAUCIÓN**

- Si lava con detergente líquido, no utilice la función de Prelavado.
- Cuando lave con detergente en polvo, retire el distribuidor de detergente líquido.

# Funcionamiento

## Panel de control



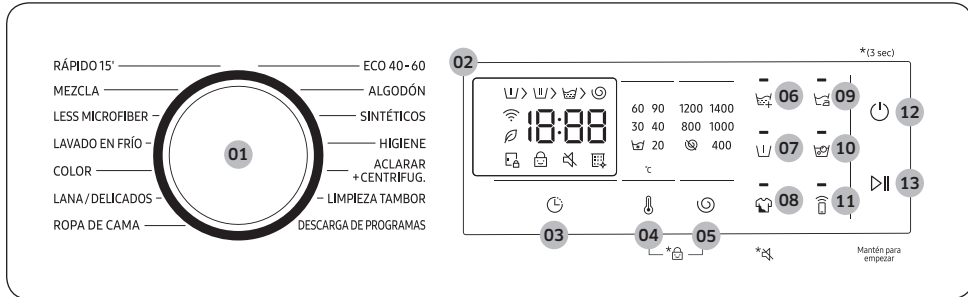



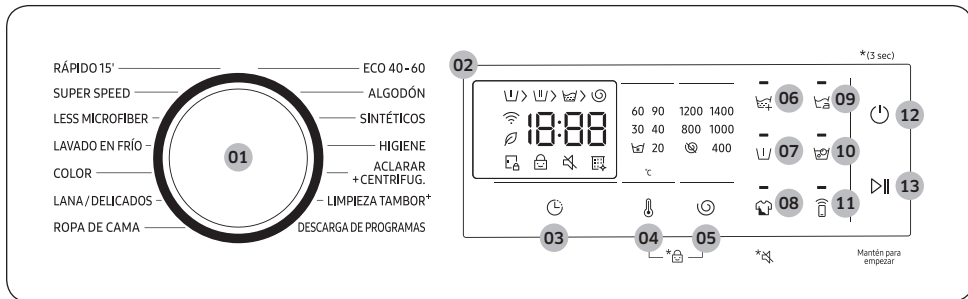





WW\*\*CGC\*\*\*\*\*



WW\*\*DG5\*\*\*\*\*



01 Selector de programas	Gire el dial para seleccionar un programa.
02 Pantalla	<p>La pantalla muestra información sobre el programa que se está ejecutando y el tiempo restante estimado, o un código de información cuando ocurre algún problema.</p> <p><b>NOTA</b></p> <p>El tiempo real de lavado puede diferir del tiempo estimado que aparece inicialmente en el panel de control al seleccionar el programa.</p>
03 Final Diferido 🕒	<p>Final Diferido permite establecer la hora de finalización del programa actual. A partir del ajuste establecido, la hora de inicio del programa vendrá determinada por la lógica interna de la máquina. Por ejemplo, este ajuste resulta útil para programar que la hora de finalización del lavado coincida con la hora a la que suele regresar a casa del trabajo.</p> <ul style="list-style-type: none"> <li>• Pulse para elegir una hora preestablecida.</li> </ul>
04 Temperatura 🌡️	Pulse para cambiar la temperatura del agua para el programa actual.

<p><b>05 Centrifugar</b> </p>	<p>Pulse para cambiar la velocidad de centrifugado para el programa actual.</p> <ul style="list-style-type: none"> <li>• <b>Mantener en remojo</b> (Sin indicador): El aclarado final se detiene para mantener la colada en remojo. Para sacar la ropa, ejecute un proceso de desagüe o de centrifugado. <ul style="list-style-type: none"> <li>- Para usar la opción Mantener en remojo, pulse <b>Centrifugar</b>  repetidamente hasta que todos los indicadores de la opción Centrifugar se apaguen.</li> </ul> </li> <li>• <b>Sin centrifugado</b> : El tambor no centrifuga después del desagüe final. <ul style="list-style-type: none"> <li>- Para usar la opción Sin centrifugado, pulse <b>Centrifugar</b>  repetidamente hasta que se encienda el indicador de la opción .</li> </ul> </li> </ul>
<p><b>06 Aclarado extra</b> </p>	<p>Pulse este botón para añadir ciclos de aclarado.</p>
<p><b>07 Prelavado</b> </p>	<p>Añade un programa de lavado preliminar antes del programa de lavado principal.</p>
<p><b>08 Intensivo</b> </p>	<p>Para prendas muy sucias. La duración de cada programa es superior a la normal.</p> <p><b>Sonido</b> </p> <p>Puede encender o apagar el sonido de la lavadora. Tenga en cuenta que esta configuración no afecta al sonido que notifica los códigos de información.</p> <ul style="list-style-type: none"> <li>• Para reactivar el sonido, vuelva a mantener pulsado <b>Intensivo</b> durante 3 segundos.</li> <li>• Para reactivar el sonido, vuelva a mantener pulsado durante 3 segundos.</li> </ul>
<p><b>09 Fácil de planchar</b> </p>	<p>Pulse para preparar la ropa de modo que se pueda planchar fácilmente, ya que reduce las arrugas durante el programa de centrifugado.</p> <ul style="list-style-type: none"> <li>• La función Fácil de planchar solo está disponible con los siguientes programas de lavado: ECO 40-60, ALGODÓN, SINTÉTICOS, HIGIENE, MEZCLA, SUPER SPEED, LAVADO EN FRÍO, COLOR, ROPA DE CAMA</li> </ul>
<p><b>10 Remojo burbujas</b> </p>	<p>Pulse para activar/desactivar la función Remojo burbujas. Esta función ayuda a eliminar una gran variedad de manchas resistentes.</p> <ul style="list-style-type: none"> <li>• Bubble Soak (Remojo burbujas) solo está disponible con los siguientes ciclos de lavado: ALGODÓN, SINTÉTICOS, HIGIENE, MEZCLA, SUPER SPEED, ROPA DE CAMA</li> </ul>
<p><b>11 Smart Control</b> </p>	<p>Pulse para activar/desactivar la función Smart Control. Mantenga pulsado para entrar en el modo de emparejamiento para conectarse a la aplicación SmartThings.</p> <ul style="list-style-type: none"> <li>• Cuando la función Smart Control está activada, puede controlar su lavadora a distancia usando la aplicación SmartThings en su teléfono inteligente o tableta (Android o iOS).</li> </ul>
<p><b>12 Encendido</b></p>	<p>Pulse para encender/apagar la lavadora.</p>
<p><b>13 Inicio/Pausa</b></p>	<p>Pulse para iniciar o detener el funcionamiento.</p>

# Funcionamiento

## Sencillos pasos para comenzar

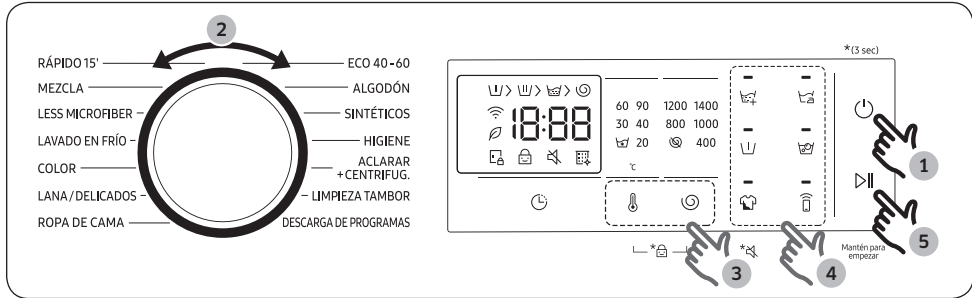

1. Pulse **Encendido** para encender la lavadora.
2. Gire el **Selector de ciclos** para seleccionar un programa.
3. Cambie la configuración del ciclo (**Temperatura** ℹ y **Centrifugar** ⌚) según sea necesario.
4. Para usar una opción, pulse el botón correspondiente.
5. Pulse **Inicio/Pausa**.

### Para cambiar de programa con la lavadora en funcionamiento

1. Pulse **Inicio/Pausa** para detener el funcionamiento.
2. Seleccione otro programa.
3. Vuelva a pulsar **Inicio/Pausa** para iniciar el nuevo programa.

### Añadir ropa

Para añadir colada una vez iniciado el lavado, use **Inicio/Pausa**.

1. Mantenga pulsado **Inicio/Pausa** para parar el ciclo de lavado.
2. Abra la puerta e introduzca la ropa en el tambor.
3. Cierre la puerta y mantenga pulsado **Inicio/Pausa** de nuevo para reanudar el ciclo de lavado.

## Descripción del programa

### Programas normales

Programa	Descripción	Carga máx. (kg)
ECO 40-60	<ul style="list-style-type: none"> <li>Para lavar prendas de algodón que tienen indicación de poderse lavar a 40 °C o a 60 °C con una suciedad normal, juntas en el mismo programa. Este programa se usa para evaluar el cumplimiento de la legislación de la UE en materia de diseño ecológico.</li> <li>Este es el programa predefinido.</li> </ul>	Máx.
ALGODÓN	<ul style="list-style-type: none"> <li>Para algodón, ropa de cama y de mesa, ropa interior, toallas o camisas. La duración del lavado y el número de aclarados se ajustan automáticamente de acuerdo con la carga.</li> <li>Para lavar prendas de algodón ligeramente sucias a una temperatura nominal de 20 °C.</li> </ul>	Máx.
SINTÉTICOS	<ul style="list-style-type: none"> <li>Para tejidos de poliéster (diolen, trevira), poliamida (perlón, nylon) o materiales similares.</li> </ul>	4
HIGIENE	<ul style="list-style-type: none"> <li>Tejidos de algodón y lino que han mantenido contacto directo con la piel, como ropa interior.</li> <li>Para una higiene óptima, seleccione una temperatura de 60 °C o superior.</li> <li>Los programas de vapor incluyen atención a las alergias y eliminación de bacterias (esterilización).</li> </ul>	4
ACLARAR+CENTRIFUG.	<ul style="list-style-type: none"> <li>Realiza un aclarado adicional tras incorporar suavizante a la colada.</li> </ul>	Máx.
LIMPIEZA TAMBOR (solo modelos WW**CGC****)	<ul style="list-style-type: none"> <li>Limpia la suciedad y las bacterias del tambor.</li> <li>Efectúe cada 40 lavados sin detergente ni lejía. Aparece una notificación a cada 40 lavados.</li> <li>El tambor debe estar vacío.</li> <li>No utilice productos de limpieza para limpiar el tambor.</li> </ul>	-
LIMPIEZA TAMBOR+ (solo modelos WW**DG5****)	<ul style="list-style-type: none"> <li>Limpia la suciedad y las bacterias del tambor.</li> <li>Limpia la suciedad de la junta de goma de la puerta.</li> <li>Efectúelo una vez cada 40 lavados sin detergente ni lejía. Aparece una notificación a cada 40 lavados.</li> <li>El tambor debe estar vacío.</li> <li>No utilice productos de limpieza para limpiar el tambor.</li> </ul>	-
DESCARGA DE PROGRAMAS	<ul style="list-style-type: none"> <li>Seleccione para escoger entre más ciclos disponibles en la aplicación SmartThings en su teléfono inteligente.</li> </ul>	-

# Funcionamiento





Programa	Descripción	Carga máx. (kg)
<b>RÁPIDO15'</b>	<ul style="list-style-type: none"> <li>Para prendas poco sucias de menos de 2,0 kg que necesita lavar con urgencia.</li> <li>Use una cantidad de detergente inferior a 20 g. Usar más de 20 g de detergente puede dejar residuos.</li> <li>Si utiliza detergente líquido, ponga como máximo 20 ml.</li> </ul>	2
<b>MEZCLA</b> (solo modelos WW**CGC*****)	<ul style="list-style-type: none"> <li>Para carga mixta de tejidos de algodón y sintéticos.</li> </ul>	4
<b>SUPER SPEED</b> (solo modelos WW**DG5*****)	<ul style="list-style-type: none"> <li>Lavado rápido para prendas de uso diario como ropa interior y camisas.</li> <li>La duración del ciclo varía en función del suministro de agua, la carga y el tipo de colada.</li> </ul>	5
<b>LESS MICROFIBER</b>	<ul style="list-style-type: none"> <li>Utilice este ciclo para reducir la cantidad de microfibras generadas durante el lavado de ropa sintética.</li> </ul>	2
<b>LAVADO EN FRÍO</b>	<ul style="list-style-type: none"> <li>El programa de ecoburbujas a baja temperatura ayuda a reducir el consumo de energía.</li> </ul>	4
<b>COLOR</b>	<ul style="list-style-type: none"> <li>Realiza aclarados adicionales y un centrifugado reducido para asegurar que las prendas se laven y aclaren a fondo.</li> </ul>	4
<b>LANA/DELICADOS</b>	<ul style="list-style-type: none"> <li>Específico para lanas y tejidos delicados que se puedan lavar a máquina como telas transparentes, sujetadores, lencería (seda) y otros tejidos que solo se deben lavar a mano.</li> <li>El ciclo LANA/DELICADOS efectúa suaves acciones de balanceo y remojo para evitar que las fibras de lana se encojan y deformen.</li> <li>Se recomienda usar un detergente neutro y líquido.</li> </ul>	2
<b>ROPA DE CAMA</b>	<ul style="list-style-type: none"> <li>Para colchas, sábanas, fundas de edredón, etc.</li> <li>Para obtener mejores resultados, lave solo un tipo de ropa de cama.</li> </ul>	2

## NOTA

- Para ahorrar energía y agua, cargue la lavadora y la secadora de uso doméstico con la capacidad indicada por el fabricante para cada programa.
- El ruido y la humedad restante están relacionados con la velocidad de centrifugado: cuanto mayor sea la velocidad de centrifugado en la fase de centrifugado, mayor será el ruido y menor la humedad restante.
- Los programas más efectivos en cuanto a ahorro de energía son, por lo general, aquellos con temperaturas más bajas y mayor duración.





## Opciones

Opción		Descripción
	Wi-Fi	<ul style="list-style-type: none"><li>Este símbolo indica que la lavadora está conectada a la Wi-Fi.</li></ul>
	Recordatorio de LIMPIEZA TAMBOR	<ul style="list-style-type: none"><li>Este símbolo indica que debe limpiar el tambor usando el ciclo LIMPIEZA TAMBOR.</li><li>Después de cada 40 ciclos, este símbolo aparece durante una hora y después se apaga automáticamente. El icono aparecerá durante 5 ciclos más, se apagará y después no aparecerá durante otros 40 ciclos.</li></ul>
	Seguridad para Niños	<ul style="list-style-type: none"><li>Este símbolo indica que la función Seguridad para Niños está encendida.</li><li>Para obtener más información sobre Seguridad para Niños, consulte la página 42.</li></ul>
	Bloqueo puerta	<ul style="list-style-type: none"><li>Este símbolo indica que la puerta está bloqueada y no se puede abrir.</li><li>La puerta se bloquea automáticamente durante el ciclo de lavado y se enciende este indicador.</li><li>Puede abrir la puerta cuando el símbolo desaparece.</li></ul>

## Final Diferido

Puede establecer que la lavadora finalice automáticamente el lavado a una hora determinada, eligiendo un tiempo de retardo de entre 1 h y 24 h (en incrementos de 1 h). La hora que aparece en la pantalla indica el momento de finalización del lavado.

1. Seleccione un programa. Cambie los ajustes del programa si es necesario.
2. Pulse varias veces **Final Diferido**  hasta establecer el tiempo de finalización deseado.
3. Pulse **Inicio/Pausa**.  
Se enciende el indicador correspondiente con el reloj en marcha.
4. Para cancelar el **Final Diferido** , reinicie la lavadora pulsando **Encendido**.

### Caso práctico

Desea que un programa que dura 2 horas finalice dentro de 3 horas. Para eso, añada la opción Final Diferido al programa actual con la configuración de 3 horas y pulse **Inicio/Pausa** a las 2:00 p.m. ¿Qué sucede entonces? La lavadora se pone en marcha a las 3:00 p.m. y finaliza a las 5:00 p.m. A continuación se proporciona la línea de tiempos para este ejemplo.

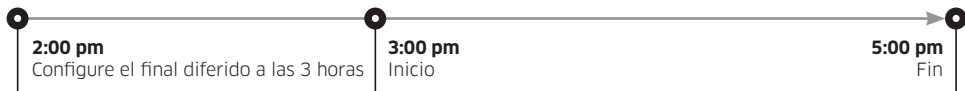

# Funcionamiento





---

## Ajustes

---

### Seguridad para Niños

Para prevenir posibles accidentes con los niños, Seguridad para Niños bloquea todos los botones excepto **Encendido**.

- Para establecer la función Seguridad para Niños, mantenga pulsados **Temperatura**  y **Centrifugar**  simultáneamente durante 3 segundos.
- Para liberar la función Seguridad para Niños, mantenga pulsados **Temperatura**  y **Centrifugar**  simultáneamente durante 3 segundos.

### **NOTA**

- En el estado de Seguridad para Niños, en primer lugar debe liberar Seguridad para Niños si desea añadir detergente o prendas de ropa.
- El ajuste seguirá siendo efectivo después de reiniciar la máquina.

---



## Funciones especiales

---

### Smart Control (solo en los modelos aplicables).

Puede conectarse a la aplicación SmartThings y controlar su lavadora a distancia.

#### Conexión de la lavadora

1. Descargue y abra la aplicación SmartThings en su teléfono inteligente o tableta (Android y iOS).
2. Pulse **Encendido** para encender la lavadora.
3. Mantenga pulsado **Smart Control** 
  - a. La lavadora entra en el modo PA (Punto de Acceso), y conecta su teléfono inteligente o tableta.
  - b. Pulse **Smart Control**  para autenticar su lavadora.
  - c. Una vez completado el proceso de autenticación, su lavadora se conecta con éxito a la aplicación.
    - Puede usar varias funciones disponibles en la aplicación SmartThings.

#### NOTA

- Si su lavadora no consigue conectarse a la aplicación SmartThings, inténtelo de nuevo.
- Compruebe el rúter para detectar si tiene problemas de conexión tras conectar su lavadora con la aplicación SmartThings.
- Si la wifi está desactivada, mantenga pulsado **Temperatura**  y **Smart Control**  simultáneamente durante 3 segundos para encenderla.
- Encender la wifi de la lavadora le permite conectarse a ella a través de la aplicación SmartThings en su teléfono inteligente o tableta, independientemente de si la lavadora está encendida o apagada. Sin embargo, en la aplicación SmartThings la lavadora aparece como no conectada a la red si la wifi de la lavadora está apagada.
- Cierre la puerta antes de iniciar la función Smart Control.
- Si usa su lavadora durante un tiempo sin conectarse a la aplicación SmartThings, aparece un mensaje emergente sobre Smart Control durante 3 segundos.
- Si la wifi de la lavadora no está conectada a un PA (Punto de Acceso), esta se apagará cuando apague la lavadora.

#### Stay Connect

Ajuste la función Stay Connect en la aplicación SmartThings para dejar encendido Smart Control al final de un ciclo. Su lavadora permanece conectada a la aplicación, de modo que puede enviar instrucciones adicionales, se encuentre en casa o no.

1. Si enciende la función Stay Connect en la aplicación SmartThings, la lavadora permanecerá en modo espera tras finalizar un ciclo.
  - La función Stay Connect permanece activa durante 24 días si la puerta permanece cerrada.
2. Cuando la función Stay Connect está activa, se iluminan los símbolos Smart Control, Bloqueo puerta y Wi-Fi en la pantalla de la lavadora.
3. Puede controlar cómodamente su lavadora a través de la aplicación SmartThings y añadir ciclos de aclarado, centrifugado o secado.

# Funcionamiento

---

## NOTA

- La lavadora cambia al modo de espera y ahorro de energía cuando se pone en pausa el funcionamiento, incluso cuando la máquina no está conectada a la aplicación SmartThings.
- En algunas ocasiones, solo aparecerá iluminado el símbolo de Bloqueo puerta.

## SmartThings

---

### Conexión wifi

En su teléfono inteligente o tableta, vaya a **Settings (Ajustes)**, encienda la conexión inalámbrica y seleccione un PA (Punto de Acceso).

- Este electrodoméstico admite los protocolos wifi de 2,4 GHz.

### Descargar

En una tienda de aplicaciones (Google Play Store, Apple App Store, Samsung Galaxy Apps) encontrará la aplicación SmartThings buscando la palabra «SmartThings». Descargue e instale la aplicación en su dispositivo.

## NOTA

La aplicación puede modificarse sin aviso con el fin de mejorar su rendimiento.

### Inicio de sesión

En primer lugar, debe iniciar sesión en SmartThings con su cuenta de Samsung. Para crear una nueva cuenta de Samsung, siga las instrucciones de la aplicación. No es necesaria otra aplicación para crear la cuenta.

## NOTA

Si tiene una cuenta de Samsung, úsela para iniciar sesión. El usuario de un teléfono inteligente o tableta Samsung registrado inicia la sesión automáticamente.

### Para registrar su electrodoméstico en SmartThings

1. Asegúrese de que su teléfono inteligente o tableta está conectado a una red inalámbrica. Si no lo está, vaya a **Settings (Ajustes)**, encienda la conexión inalámbrica y seleccione un PA (punto de acceso).
2. Abra **SmartThings** en su teléfono inteligente o tableta.
3. Si aparece el mensaje «A new device is found. (Se ha encontrado un nuevo dispositivo.)», seleccione **Add (Añadir)**.
4. Si no aparece ningún mensaje, seleccione + y seleccione su electrodoméstico en la lista de dispositivos disponibles. Si su electrodoméstico no está en la lista, seleccione **Device Type (Tipo de dispositivo) > Specific Device Model (Modelo de dispositivo específico)** y después añada manualmente su electrodoméstico.
5. Registre su electrodoméstico en la aplicación SmartThings como se explica a continuación.
  - a. Añada su electrodoméstico a SmartThings. Asegúrese de que el electrodoméstico está conectado a SmartThings.
  - b. Una vez finalizado el registro, el electrodoméstico aparece en el teléfono inteligente o tableta.

---

## Anuncio de código abierto

---

El software incluido en este producto contiene software de código abierto. Puede obtener el correspondiente código fuente completo durante un periodo de 3 años después del último envío de este producto poniéndose en contacto con nuestro equipo de soporte a través de <http://opensource.samsung.com> (Use el menú «Consulta»).

También es posible obtener el correspondiente código abierto completo por un medio físico como un CD-ROM; puede aplicarse un cargo mínimo.

La siguiente URL [http://opensource.samsung.com/opensource/SMART\\_AT\\_051/seq/0](http://opensource.samsung.com/opensource/SMART_AT_051/seq/0) le proporciona información sobre la licencia de código abierto relacionada con este producto. Esta oferta es válida para cualquiera que reciba esta información.



### NOTA

- Cuando la wifi está activada, el consumo de energía aumenta en comparación con los valores especificados en la información indicativa.
- Por la presente, Samsung declara que este equipo de radio se ajusta a lo dispuesto en la Directiva 2014/53/UE y los requisitos reglamentarios en el Reino Unido. El texto completo de la declaración de conformidad de la UE y la declaración de conformidad del Reino Unido está disponible en la siguiente dirección de Internet: La declaración de conformidad oficial puede consultarse en <http://www.samsung.com>, yendo a Support (Soporte) > página de inicio de Support (Soporte) e introduciendo el nombre del modelo. Potencia máxima de transmisión WiFi: 20 dBm a 2,412 GHz – 2,472 GHz

# Mantenimiento

---

Mantenga la lavadora limpia para impedir el deterioro del rendimiento y preservar su vida útil.

## LIMPIEZA TAMBOR/LIMPIEZA TAMBOR+

---

Efectúe este programa regularmente para limpiar el tambor eliminando las bacterias. Este programa calienta el agua a 60 - 70 °C y elimina la suciedad acumulada en la junta de goma de la puerta.

1. Pulse **Encendido** para encender la lavadora.
2. Gire el **Selector de programas** para seleccionar el programa **LIMPIEZA TAMBOR/LIMPIEZA TAMBOR+**.
3. Mantenga pulsado **Inicio/Pausa**.

### **NOTA**

- La temperatura del agua para **LIMPIEZA TAMBOR/LIMPIEZA TAMBOR+** está establecida en 70 °C y no se puede cambiar.
- Se recomienda ejecutar el programa **LIMPIEZA TAMBOR/LIMPIEZA TAMBOR+** cada 40 lavados.
- Para evitar la formación de cal, añada la cantidad de detergente adecuada de acuerdo con la dureza del agua local o añada un ablandador de agua al detergente.

### **Recordatorio de LIMPIEZA TAMBOR/LIMPIEZA TAMBOR+**

En función de cuál sea el modelo, el recordatorio del **LIMPIEZA TAMBOR/LIMPIEZA TAMBOR+** puede ser un símbolo o un led.

Cuando es un icono, este se ilumina en el panel de control.

Cuando es un led, este se ilumina junto a **LIMPIEZA TAMBOR/LIMPIEZA TAMBOR+** o en la zona de opciones del panel de control.

- El recordatorio de **LIMPIEZA TAMBOR/LIMPIEZA TAMBOR+** parpadea en el panel de control una vez cada 40 lavados. Es aconsejable efectuar una **LIMPIEZA TAMBOR/LIMPIEZA TAMBOR+** regularmente.
- Cuando vea que este recordatorio parpadea por primera vez, puede ignorarlo hasta 6 veces seguidas. A partir del séptimo lavado, el recordatorio deja de aparecer. Sin embargo, vuelve a aparecer cuando se alcanzan los 40 lavados por segunda vez.
- El mensaje «0» puede permanecer aun después de la finalización del último proceso.
- Aunque «0» no desaparezca, la máquina funciona normalmente.
- Es aconsejable ejecutar el programa regularmente por razones de higiene.

## Desagüe de emergencia

Si se produce una interrupción del suministro eléctrico, vacíe el agua del tambor antes de sacar la ropa.

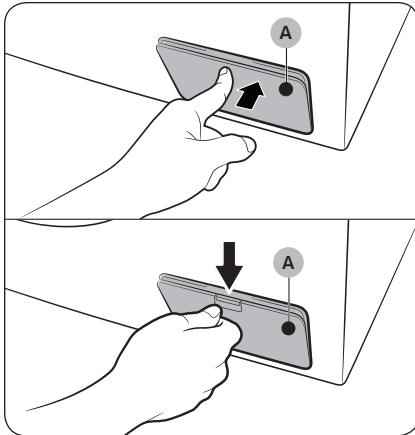

1. Apague y desenchufe la lavadora de la toma de corriente.
2. Abra la **tapa del filtro (A)**.
  - TIPO 1: Presione suavemente la parte superior de la **tapa del filtro (A)** para abrirla.
  - TIPO 2: Presione el pestillo de la **tapa del filtro (A)** para abrirla.

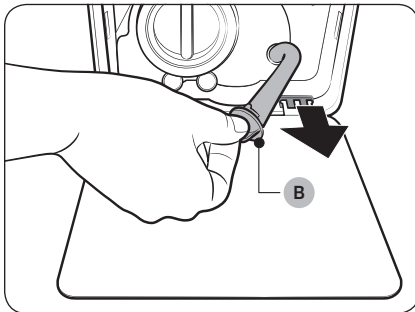

3. Ponga un recipiente grande y vacío alrededor de la tapa y extienda el tubo de desagüe de emergencia hacia el recipiente mientras sujeta el **tapón del tubo (B)**.

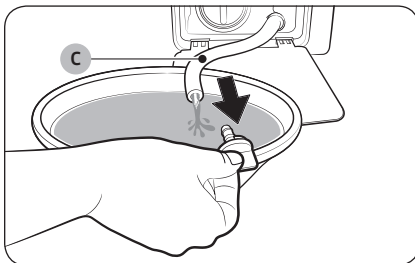

4. Abra el tapón del tubo y deje que el agua del **tubo de desagüe de emergencia (C)** se vacíe en el recipiente.
5. Cuando se haya vaciado, cierre el tapón y vuelva a insertar el tubo. A continuación, cierre la tapa del filtro.

### NOTA

Debe utilizarse un recipiente grande porque el tambor puede contener más agua de lo esperado.

# Mantenimiento

## Limpieza

### Superficie de la lavadora

Utilice un paño suave y un detergente doméstico que no sea abrasivo. No rocíe agua sobre la lavadora.

### Filtro de malla

Limpie el filtro de malla de la manguera de agua una o dos veces al año.

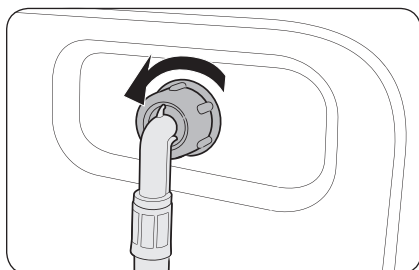

1. Apague la lavadora y desconecte el cable de alimentación.
2. Cierre el grifo del agua.
3. Afloje y desconecte la manguera de agua de la parte posterior de la lavadora. Cubra la manguera con un paño para evitar que salga agua de la manguera.

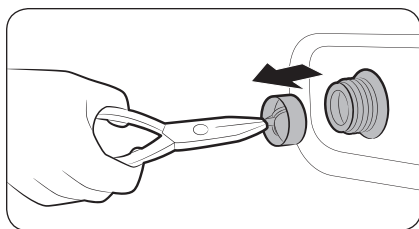

4. Utilice unos alicates para sacar el filtro de malla de la válvula de entrada.
5. Sumerja totalmente el filtro de malla en agua para que el conector roscado también quede sumergido.
6. Deje secar el filtro de malla a la sombra.
7. Inserte de nuevo el filtro de malla en la válvula de entrada y vuelva a conectar la manguera de agua a la válvula de entrada.
8. Abra el grifo del agua.

### NOTA

Si el filtro de malla está obstruido, aparece el código de información «4C» en la pantalla.



## Filtro para residuos

Es recomendable limpiar el filtro de residuos cada dos meses para evitar que se obstruya. Un filtro de residuos obstruido puede reducir el efecto burbujas.

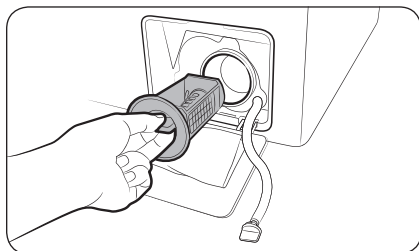

1. Apague la lavadora y desenchufe el cable de alimentación.
2. Vacíe el agua restante del tambor. Consulte la sección «Desagüe de emergencia».
3. Abra la **tapa del filtro**.
  - TIPO 1: Presione suavemente la parte superior de la **tapa del filtro** para abrirla.
  - TIPO 2: Presione el pestillo de la **tapa del filtro** para abrirla.
4. Gire la tapa del filtro de residuos hacia la izquierda y vacíe el agua restante.
5. Limpie el filtro de residuos con un cepillo suave. Asegúrese de que la bomba de desagüe situada dentro del filtro no está obstruida.
6. Vuelva a colocar el filtro de residuos y gire el tapón del filtro hacia la derecha.

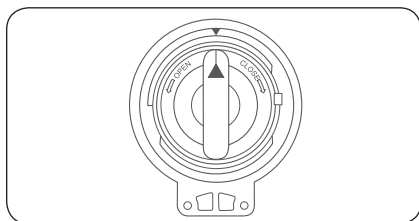
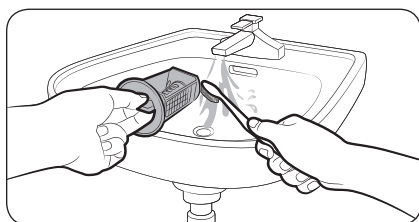

### NOTA

- Algunos filtros de residuos cuentan con una tapa de seguridad diseñada para evitar que los niños sufran accidentes. Para abrir la tapa del filtro de residuos, presiónela y gírela hacia en el sentido contrario a las agujas del reloj. El mecanismo de muelle del botón de seguridad ayuda a abrir el filtro.
- Para cerrar la tapa de seguridad del filtro de residuos, gírela hacia en el sentido de las agujas del reloj. El muelle emite un ruido que es normal.

### NOTA

Si el filtro de residuos está obstruido, aparece el código de información «5C» en la pantalla.

### PRECAUCIÓN

- Después de limpiar el filtro, asegúrese de cerrar bien el botón. En caso contrario, se podría provocar una fuga de agua.

# Mantenimiento

- Compruebe si el filtro está bien insertado después de limpiarlo. De lo contrario, se podría provocar un mal funcionamiento o una fuga de agua.

## Cubeta para detergente

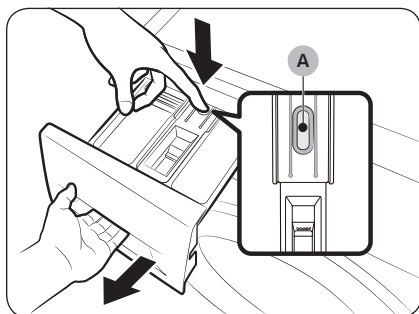

1. Mientras sujeta la **palanca de desbloqueo (A)** del interior de la cubeta, deslice la cubeta para abrirla.
2. Retire la palanca de desbloqueo y el distribuidor de detergente líquido de la cubeta.

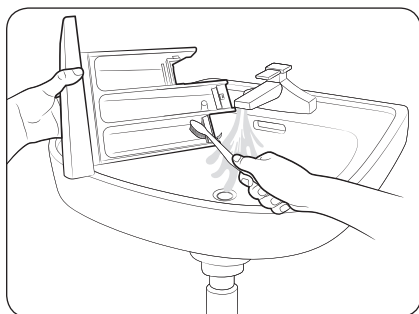

3. Limpie los componentes de la cubeta con agua corriente y un cepillo suave.

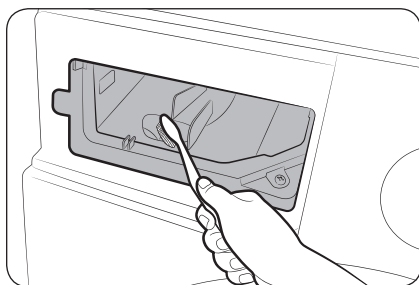

4. Limpie el hueco de la cubeta con un cepillo para botellas para eliminar los residuos de detergente y la cal que pueda haber.
5. Vuelva a colocar la palanca de desbloqueo y el distribuidor de detergente líquido en la cubeta.
6. Deslice la cubeta hacia adentro para cerrarla.

### NOTA

Para eliminar restos de detergente, ejecute el programa **ACLARAR+CENTRIFUG.** con el tambor vacío.

---

## Recuperación tras una congelación

---

La lavadora se puede congelar si la temperatura desciende por debajo de los 0 °C.

1. Apague la lavadora y desenchufe el cable de alimentación.
2. Vierta agua templada en el grifo de agua para aflojar la manguera de agua.
3. Desconecte la manguera de agua y sumérgala en agua templada.
4. Vierta agua templada en el tambor y déjela unos 10 minutos.
5. Vuelva a conectar la manguera de agua al grifo.

### NOTA

Si la lavadora sigue sin funcionar correctamente, repita los pasos anteriores hasta que funcione con normalidad.

## Mantenimiento después de un periodo prolongado sin utilizar la lavadora

---

Evite dejar de utilizar la lavadora durante un periodo prolongado. Pero si este va a ser el caso, drene la lavadora y desenchufe el cable de alimentación.

1. Gire el **Selector de programas** para seleccionar un programa **ACLARAR+CENTRIFUG..**
2. Vacíe el tambor y pulse **Inicio/Pausa**.
3. Una vez completado el programa, cierre el grifo del agua y desconecte la manguera de agua.
4. Apague la lavadora y desenchufe el cable de alimentación.
5. Abra la puerta y deje circular el aire por el tambor.

# Solución de problemas

## Puntos de comprobación

Si tiene algún problema con la lavadora, en primer lugar consulte la tabla siguiente y pruebe las soluciones.

Problema	Actuación
No se pone en marcha.	<ul style="list-style-type: none"><li>• Compruebe si la lavadora está enchufada.</li><li>• Compruebe si la puerta está bien cerrada.</li><li>• Asegúrese de que los grifos están abiertos.</li><li>• Asegúrese de pulsar o tocar <b>Inicio/Pausa</b> para poner en marcha la lavadora.</li><li>• Asegúrese de que Seguridad para Niños  no está activado.</li><li>• Antes de que la lavadora empiece a llenarse, emitirá una serie de ruidos de comprobación del bloqueo de la puerta y se hará un vaciado rápido del agua.</li><li>• Compruebe el fusible o vuelva a conectar el disyuntor.</li></ul>
No hay suministro de agua o el suministro de agua es insuficiente.	<ul style="list-style-type: none"><li>• Abra completamente el grifo del agua.</li><li>• Compruebe si la puerta está bien cerrada.</li><li>• Asegúrese de que la manguera de suministro de agua no está congelada.</li><li>• Asegúrese de que la manguera de agua no está doblada ni congelada.</li><li>• Asegúrese de que hay suficiente presión de agua.</li></ul>
Después de un programa, queda detergente en la cubeta para detergente.	<ul style="list-style-type: none"><li>• Compruebe que la lavadora esté funcionando con una presión de agua suficiente.</li><li>• Ponga siempre el detergente en el centro de la cubeta para detergente.</li><li>• Asegúrese de que la tapa de aclarado está bien insertada.</li><li>• Si utiliza detergente granulado, asegúrese de que el selector de detergente está en la posición superior.</li><li>• Quite la tapa de aclarado y limpie la cubeta para detergente.</li></ul>
Demasiadas vibraciones o hace ruido.	<ul style="list-style-type: none"><li>• Asegúrese de que la lavadora está situada sobre un suelo macizo, nivelado y no resbaladizo. Si el suelo está desnivelado, ajuste la altura de la lavadora con las patas niveladoras.</li><li>• Asegúrese de retirar los tornillos de transporte.</li><li>• Compruebe que la lavadora no toca otros objetos.</li><li>• Asegúrese de que la colada está cargada de forma equilibrada.</li><li>• Durante el funcionamiento normal el motor puede provocar ruidos.</li><li>• Los monos y las prendas con adornos metálicos pueden provocar ruidos durante el lavado. Esto es normal.</li><li>• Los objetos metálicos como monedas pueden provocar ruido. Después de lavar, retire estos objetos del tambor o la caja del filtro.</li></ul>

Problema	Actuación
<p>No vacía el agua o no centrifuga.</p>	<ul style="list-style-type: none"> <li>• Asegúrese de que la manguera de desagüe no tiene dobleces en ninguna parte del sistema de desagüe. Si hay una dificultad para el drenaje, llame al servicio técnico.</li> <li>• Asegúrese de que el filtro de residuos no está obstruido.</li> <li>• Cierre la puerta y pulse o toque <b>Inicio/Pausa</b>. Por motivos de seguridad, la lavadora no gira ni centrifuga a menos que la puerta esté cerrada.</li> <li>• Asegúrese de que la manguera de desagüe no está congelada ni atascada.</li> <li>• Asegúrese de que el sistema de drenaje al que está conectada la manguera de desagüe no está atascado.</li> <li>• Si la lavadora no recibe suficiente corriente, temporalmente no drenará ni centrifugará. Tan pronto como la lavadora vuelva a recibir suficiente corriente funcionará normalmente.</li> </ul> <p>El centrifugado no funciona.</p> <ul style="list-style-type: none"> <li>• Asegúrese de que la colada está repartida homogéneamente.</li> <li>• Asegúrese de que la lavadora está sobre una superficie nivelada y estable.</li> <li>• Vuelva a distribuir la carga. Si solo lava una prenda, como un albornoz o unos vaqueros, quizá el centrifugado final no sea todo lo satisfactorio que debiera y aparecerá un mensaje de comprobación «Ub» en la pantalla.</li> </ul>
<p>La puerta no se abre.</p>	<ul style="list-style-type: none"> <li>• Pulse o toque <b>Inicio/Pausa</b> para detener la lavadora.</li> <li>• El mecanismo de bloqueo de la puerta puede tardar unos momentos en desbloquearla.</li> <li>• La puerta no se abrirá hasta 3 minutos después de que la lavadora se detenga o se apague.</li> <li>• Asegúrese de que el agua del tambor se ha vaciado completamente.</li> <li>• La puerta no podrá abrirse si queda agua en el tambor. Vacíe el tambor y abra la puerta manualmente.</li> <li>• Compruebe que la luz de bloqueo de la puerta está apagada. La luz de bloqueo de la puerta se apaga cuando la lavadora se ha vaciado.</li> </ul>
<p>Demasiada espuma.</p>	<ul style="list-style-type: none"> <li>• Asegúrese de que utiliza el tipo de detergente recomendado.</li> <li>• Utilice un detergente de alta eficiencia (HE) para prevenir el exceso de espuma.</li> <li>• Reduzca la cantidad de detergente con agua blanda y con cargas pequeñas o poco sucias.</li> <li>• No es aconsejable utilizar detergentes que no sean de alta eficiencia.</li> </ul>
<p>No puedo añadir detergente adicional.</p>	<ul style="list-style-type: none"> <li>• Compruebe que la cantidad de detergente y suavizante restantes no supera el límite.</li> </ul>

# Solución de problemas

Problema	Actuación
Se detiene.	<ul style="list-style-type: none"> <li>• Enchufe el cable de alimentación en una toma de corriente que funcione.</li> <li>• Compruebe el fusible o vuelva a conectar el disyuntor.</li> <li>• Cierre la puerta y pulse el botón <b>Inicio/Pausa</b> para poner en marcha la lavadora. Por motivos de seguridad, la lavadora no gira ni centrifuga a menos que la puerta esté cerrada.</li> <li>• Antes de que la lavadora empiece a llenarse, emitirá una serie de ruidos de comprobación del bloqueo de la puerta y se hará un vaciado rápido del agua.</li> <li>• Puede haber una pausa o un periodo de remojo en el programa. Espere unos momentos y puede que la máquina se ponga en marcha.</li> <li>• Asegúrese de que el filtro de malla de la manguera de entrada del agua y los grifos no están atascados. Limpie periódicamente el filtro de malla.</li> <li>• Si la lavadora no recibe suficiente corriente, temporalmente no drenará ni centrifugará. Tan pronto como la lavadora vuelva a recibir suficiente corriente funcionará normalmente.</li> </ul>
Se llena con agua a temperatura errónea.	<ul style="list-style-type: none"> <li>• Abra completamente ambos grifos.</li> <li>• Asegúrese de que la selección de la temperatura sea correcta.</li> <li>• Compruebe que las mangueras están conectadas a los grifos correctos. Enjuague las líneas de agua.</li> <li>• Asegúrese de que el calentador de agua se ha ajustado para que el grifo suministre agua caliente a 49 °C (120 °F). Compruebe también la capacidad del calentador del agua y su velocidad de recuperación.</li> <li>• Desconecte las mangueras y limpie el filtro de malla. El filtro de malla podría estar obstruido.</li> <li>• Mientras la lavadora se llena, la temperatura del agua puede cambiar ya que la función automática de control de la temperatura comprueba la temperatura del agua que entra. Esto es normal.</li> <li>• Mientras la lavadora se llena, se puede advertir que pasa agua caliente/fría a través del dosificador cuando se han seleccionado temperaturas de agua fría o caliente. Es una característica normal de la función de control automático de la temperatura ya que la lavadora determina la temperatura del agua.</li> </ul>
La carga está mojada al final del programa.	<ul style="list-style-type: none"> <li>• Utilice un velocidad de centrifugado High (Elevada) o Extra High (Muy elevada).</li> <li>• Utilice un detergente de alta eficiencia para reducir el exceso de espuma.</li> <li>• La carga es demasiado pequeña. Las cargas muy pequeñas (una o dos prendas) pueden causar desequilibrios y que no centrifugue completamente.</li> <li>• Asegúrese de que la manguera de desagüe no está aplastada ni atascada.</li> </ul>

Problema	Actuación
<b>Fugas de agua.</b>	<ul style="list-style-type: none"> <li>• Compruebe si la puerta está bien cerrada.</li> <li>• Compruebe que todas las conexiones de las mangueras estén bien apretadas.</li> <li>• Compruebe que el extremo de la manguera de desagüe está correctamente insertado y asegurado en el sistema de drenaje.</li> <li>• No cargue excesivamente la lavadora.</li> <li>• Utilice un detergente de alta eficiencia (HE) para prevenir el exceso de espuma.</li> <li>• Verifique si hay algo atascado entre la puerta y el diafragma. <ul style="list-style-type: none"> <li>- Si hay algo atascado entre la puerta y el diafragma, puede causar una fuga o daños en el diafragma.</li> </ul> </li> </ul>
<b>Emite olores.</b>	<ul style="list-style-type: none"> <li>• La acumulación de los excesos de espuma en las cavidades puede provocar olores desagradables.</li> <li>• Lleve a cabo programas de limpieza para desinfectar periódicamente.</li> <li>• Limpie la junta de la puerta (diafragma).</li> <li>• Seque el interior de la lavadora después de terminar un programa.</li> </ul>
<b>No se ven burbujas (solo modelos Bubble).</b>	<ul style="list-style-type: none"> <li>• La sobrecarga puede filtrar las burbujas.</li> <li>• Una colada muy sucia puede no generar burbujas.</li> </ul>
<b>Aumento del tiempo de lavado</b>	<ul style="list-style-type: none"> <li>• El tiempo real de lavado puede diferir del tiempo estimado que aparece inicialmente en el panel de control al seleccionar el programa.</li> </ul>

- Si un problema persiste, póngase en contacto con un centro de servicio técnico. El número del centro de servicio técnico está en la etiqueta que acompaña al producto.
- Samsung no se hace responsable de ningún daño al producto, ninguna lesión ni cualquier otro problema de seguridad del producto causado por una reparación que no siga las instrucciones de estas Guías de reparación. La garantía no cubrirá los daños ocasionados al producto fruto de un intento de reparación (por parte de terceros ajenos a un proveedor de servicios certificado de Samsung).

# Solución de problemas

## Códigos de información

Si la lavadora no funciona, puede ver un código de información en la pantalla. Compruebe la tabla siguiente y pruebe las soluciones.

Código	Actuación
4C	<p>No se suministra agua a la lavadora.</p> <ul style="list-style-type: none"><li>• Asegúrese de que los grifos están abiertos.</li><li>• Asegúrese de que las mangueras de agua no están obstruidas.</li><li>• Asegúrese de que los grifos de agua no están congelados.</li><li>• Compruebe que la lavadora esté funcionando con una presión de agua suficiente.</li><li>• Asegúrese de que los grifos de agua fría y de agua caliente están correctamente conectados.</li><li>• Limpie el filtro de malla si está obstruido.</li><li>• Cuando aparece el mensaje «4C», la máquina drena agua durante 3 minutos. Mientras tanto, el botón de encendido queda desactivado.</li></ul>
4C2	<ul style="list-style-type: none"><li>• Asegúrese de que la línea de suministro de agua fría está conectada al grifo de agua fría. Si se conecta a la tubería del agua caliente, en algunos programas las prendas podrían deformarse.</li></ul>
5C	<p>No se drena el agua.</p> <ul style="list-style-type: none"><li>• Asegúrese de que la manguera de desagüe no está congelada ni atascada.</li><li>• Asegúrese de que la manguera de desagüe está bien colocada, en función de tipo de conexión.</li><li>• Limpie el filtro de residuos si está obstruido.</li><li>• Asegúrese de que la manguera de desagüe no tiene dobleces en ninguna parte del sistema de desagüe.</li><li>• Si el código de información se mantiene, póngase en contacto con un centro de atención al cliente.</li></ul>
dC	<p>Utilización de la lavadora con la puerta abierta.</p> <ul style="list-style-type: none"><li>• Compruebe si la puerta está bien cerrada.</li><li>• Asegúrese de que no hay ninguna prenda atrapada por la puerta.</li></ul>
OC	<p>El agua se desborda.</p> <ul style="list-style-type: none"><li>• Vuelva a poner en funcionamiento la máquina después del centrifugado.</li><li>• Si el código de información se mantiene en la pantalla, póngase en contacto con un centro local de atención al cliente de Samsung.</li></ul>
LC, LC1	<p>Inspeccione la manguera de desagüe.</p> <ul style="list-style-type: none"><li>• Asegúrese de que el extremo de la manguera de desagüe no está en el suelo.</li><li>• Asegúrese de que la manguera de desagüe no está atascada.</li><li>• Si el código de información se mantiene, póngase en contacto con un centro de atención al cliente.</li></ul>



Código	Actuación
3C	<p>Compruebe el funcionamiento del motor.</p> <ul style="list-style-type: none"> <li>• Intente reiniciar el programa.</li> <li>• Si el código de información se mantiene, póngase en contacto con un centro de atención al cliente.</li> </ul>
UC	<p>Se debe comprobar el control electrónico.</p> <ul style="list-style-type: none"> <li>• Compruebe si la corriente llega correctamente.</li> <li>• Si el código de información se mantiene, póngase en contacto con un centro de atención al cliente.</li> </ul>
	<p>Detectado un bajo voltaje.</p> <ul style="list-style-type: none"> <li>• Compruebe que el cable de alimentación está enchufado.</li> <li>• Si el código de información se mantiene, póngase en contacto con un centro de atención al cliente.</li> </ul>
HC	<p>Comprobación de calentamiento a alta temperatura.</p> <ul style="list-style-type: none"> <li>• Si el código de información se mantiene, póngase en contacto con un centro de atención al cliente.</li> </ul>
1C	<p>El sensor de nivel del agua no funciona correctamente.</p> <ul style="list-style-type: none"> <li>• Pruebe a apagar y reiniciar el programa.</li> <li>• Si el código de información se mantiene, póngase en contacto con un centro de atención al cliente.</li> </ul>
AC	<p>Compruebe la comunicación entre la placa base principal y la secundaria</p> <ul style="list-style-type: none"> <li>• Pruebe a apagar y reiniciar el programa.</li> <li>• Si el código de información se mantiene, póngase en contacto con un centro de atención al cliente.</li> </ul>
0	<p>La máquina no se apaga automáticamente después del último centrifugado y el mensaje «0» permanece.</p> <ul style="list-style-type: none"> <li>• La máquina opera normalmente sin ejecutar el programa <b>LIMPIEZA TAMBOR/LIMPIEZA TAMBOR+</b>. Sin embargo, es aconsejable ejecutar el programa por razones de higiene.</li> </ul>
Ub	<p>El centrifugado no funciona.</p> <ul style="list-style-type: none"> <li>• Asegúrese de que la colada está repartida homogéneamente.</li> <li>• Asegúrese de que la lavadora está sobre una superficie nivelada y estable.</li> <li>• Vuelva a distribuir la carga. Si solo lava una prenda, como un albornoz o unos vaqueros, quizá el centrifugado final no sea todo lo satisfactorio que debiera y aparecerá un mensaje de comprobación «Ub» en la pantalla.</li> </ul>

Si algún código de información se mantiene visible en la pantalla, póngase en contacto con un centro local de atención al cliente de Samsung.

# Especificaciones

## Tabla de indicaciones del tejido

Los símbolos siguientes proporcionan las instrucciones de cuidados para cada prenda. La etiqueta de indicaciones de la prenda contiene símbolos para lavado, blanqueado, secado y planchado, o para limpieza en seco si es necesario. El uso de estos símbolos garantiza la coherencia entre los fabricantes de prendas de ropa nacionales e importadas.

Siga las indicaciones de la etiqueta para prolongar la vida de las prendas y reducir los problemas de lavado.

### Lavado

	Lavado normal a 95 °C.
	Lavado normal a 60 °C.
	Lavado suave a 60 °C.
	Lavado normal a 40 °C.
	Lavado suave a 40 °C.
	Lavado muy suave a 40 °C.
	Lavado normal a 30 °C.
	Lavado suave a 30 °C.
	Lavado muy suave a 30 °C.
	Lavado a mano.
	No lavar.

### NOTA

El número que aparece en el dibujo especifica la temperatura máxima de lavado en grados Celsius que no se debe superar.

### Lejía

	Cualquier tipo de lejía.
	Solo oxígeno blanqueador.
	No usar lejía.





### Secado

	Secado en secadora / temperatura normal / temperatura máxima de escape de 80 °C.
	Secado en secadora / menor temperatura / temperatura máxima de escape de 60 °C.
	No secar en secadora.
	Secado en línea.
	Secado en línea dejando escurrir.
	Secado en horizontal.
	Secado en horizontal dejando escurrir.
	Secado en línea a la sombra.
	Secado en línea a la sombra dejando escurrir.
	Secado en horizontal a la sombra.
	Secado en horizontal a la sombra dejando escurrir.

### NOTA

- Los puntos indican el nivel de secado de la secadora.
- Las líneas indican el tipo y la posición del secado.









## Planchado

	Planchado a una temperatura de placa máxima de 200 °C.
	Planchado a una temperatura de placa máxima de 150 °C.
	Planchado a una temperatura de placa máxima de 110 °C. Precaución al usar planchas de vapor (no aplicar vapor).
	No planchar.

### NOTA

Los puntos indican los rangos de temperatura de planchado (regulador, vapor, planchas de viaje y máquinas de planchado).

## Cuidado profesional

	Limpieza en seco profesional en percloroetileno o hidrocarburos (bencinas pesadas) con proceso normal.
	Limpieza en seco profesional en percloroetileno o hidrocarburos (bencinas pesadas) con proceso suave.
	Limpieza en seco profesional en hidrocarburos (bencinas pesadas) con proceso normal.
	Limpieza en seco profesional en hidrocarburos (bencinas pesadas) con proceso suave.
	No limpiar en seco.
	Limpieza profesional en húmedo.
	Limpieza profesional suave en húmedo.
	Limpieza profesional muy suave en húmedo.

	No limpiar en húmedo.
---	-----------------------

### NOTA

- Las letras en un círculo indican los disolventes (P, F) usados en la limpieza en seco o en húmedo (W).
- Por lo general, la línea bajo el símbolo indica un tratamiento más suave (i.e., programa suave para prendas de cuidado fácil). La línea doble indica niveles de tratamiento particularmente delicados.

# Especificaciones

---

## Protección del medioambiente

---

- Este electrodoméstico se ha fabricado con materiales reciclables. Cuando quiera desecharlo, hágalo siguiendo su normativa local para la eliminación de residuos. Corte el cable de alimentación para que el electrodoméstico no pueda conectarse a una toma eléctrica. Quite la tapa para que los animales y los niños pequeños no puedan quedar atrapados en el interior.
- No utilice cantidades de detergente superiores a las recomendadas por el fabricante del producto.
- Utilice productos quitamanchas y lejías antes del ciclo de lavado y solo cuando sea necesario.
- Ahorre agua y electricidad cargando siempre la lavadora al máximo (la cantidad exacta de ropa depende del programa que se utilice).

## Garantía de las piezas de repuesto

---

Garantizamos que las siguientes piezas de repuesto estarán a disposición de los reparadores profesionales y usuarios finales durante un periodo mínimo de 10 años después de comercializar la última unidad del modelo.

- Puerta, bisagras y juntas de la puerta, ensamblaje de bloqueo de la puerta y periféricos de plástico como los dosificadores de detergente.
- Las piezas enumeradas pueden adquirirse en el sitio web que figura a continuación.
  - <http://www.samsung.com/support>

## Especificaciones técnicas

«\*» Los asteriscos representan variantes de modelo y pueden modificarse con (0-9) o (A-Z).

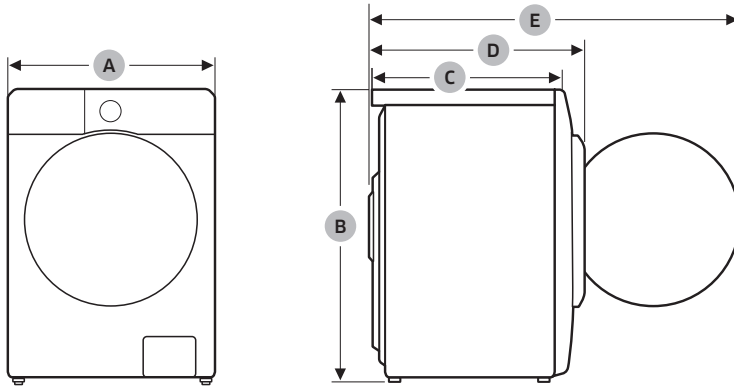

Tipo		Lavadora de carga frontal		
Nombre del modelo		WW1*DG*****	WW9*CGC*****	WW8*CGC*****
Dimensiones	A (Anchura)	600 mm		
	B (Altura)	850 mm		
	C (Profundidad)	575 mm		
	D	635 mm	630 mm	
	E	1090 mm	1080 mm	
Presión del agua		50-1000 kPa		
Peso neto		72,0 kg	65,0 kg	
Capacidad máxima de carga	Lavado y centrifugado	11,0 kg	9,0 kg	8,0 kg
Consumo de energía	Lavado y calentamiento	220-240 V CA / 50 Hz	1900-2300 W	
Revoluciones del centrifugado		1400 RPM		

### NOTA

- El diseño y las especificaciones pueden modificarse sin aviso con el fin de mejorar la calidad del producto.
- Las dimensiones aquí indicadas pueden diferir ligeramente de las medidas reales según el método de medición.

# Especificaciones

## Información de EPREL

Para acceder a la información del etiquetado energético de este producto en la base de datos europea de productos para el etiquetado energético (EPREL), visite la dirección [https://eprel.ec.europa.eu/qr/\\*\\*\\*\\*\\*](https://eprel.ec.europa.eu/qr/*****), en la que \*\*\*\*\* es el número de registro del producto en EPREL. Puede consultar el número de registro en la etiqueta de clasificación del producto.

## Información indicativa (según EU 2019/2023)

Modelo	Programas	Capacidad (kg)	Duración programa (HH:MM)	Consumo de energía (kWh/programa)	Consumo de agua (L/programa)	Temperatura máxima (°C)	Contenido de humedad residual (%)	Velocidad de centrifugado (RPM)
WW1*DG*****	ECO 40-60	11	4:00	0,930	93,8	33	53,9	1400
		5,5	3:00	0,490	59,4	27	53,9	1400
		3	2:40	0,234	31,4	23	53,9	1400
	ALGODÓN 20 °C	11	3:59	0,336	132,0	20	50,0	1400
	ALGODÓN 60 °C	11	2:32	1,390	132,0	60	50,0	1400
	ALGODÓN 60 °C + Remojo burbujas	11	3:02	2,170	147,0	60	50,0	1400
	SINTÉTICOS 40 °C	4	2:59	0,735	58,0	40	33,0	1200
	RÁPIDO 15' Cold (Frio)	2	0:15	0,015	41,0	15	105,0	800
WW9*CGC*****	ECO 40-60	9	3:48	0,690	71,0	28	53,9	1400
		4,5	2:54	0,465	47,0	28	53,9	1400
		2,5	2:44	0,222	34,6	23	53,9	1400
	ALGODÓN 20 °C	9	3:19	0,357	117,0	20	53,0	1400
	ALGODÓN 60 °C	9	2:25	1,504	134,0	55	53,0	1400
	ALGODÓN 60 °C + Remojo burbujas	9	2:55	2,099	134,0	60	53,0	1400
	SINTÉTICOS 40 °C	4	2:59	0,819	61,4	40	33,0	1200
	RÁPIDO 15' Cold (Frio)	2	0:15	0,015	43,0	15	105,0	800
WW8*CGC*****	ECO 40-60	8	3:38	0,734	65,0	30	53,9	1400
		4	2:48	0,432	45,0	27	53,9	1400
		2	2:16	0,223	31,0	23	53,9	1400
	ALGODÓN 20 °C	8	3:19	0,339	104,0	20	53,0	1400
	ALGODÓN 60 °C	8	2:25	1,659	127,0	55	53,0	1400
	ALGODÓN 60 °C + Remojo burbujas	8	2:55	2,192	127,0	60	53,0	1400
	SINTÉTICOS 40 °C	4	2:59	0,819	61,4	40	33,0	1200
	RÁPIDO 15' Cold (Frio)	2	0:15	0,015	43,0	15	105,0	800

- 
- Los valores indicados para los programas distintos del programa ECO 40-60 y el ciclo de lavado y secado son meramente indicativos.
  - Los valores de tiempo aquí indicados pueden diferir de los valores reales debido a la influencia de la presión/dureza/temperatura del agua, el tipo/cantidad/nivel de suciedad de la colada, el tipo/cantidad de detergente utilizado, la fuente de alimentación y las funciones adicionales seleccionadas.

# Información de contacto

## ¿PREGUNTAS O COMENTARIOS?

PAÍS	LLAME	O VISITE NUESTRA PÁGINA WEB
UK	0333 000 0333	<a href="http://www.samsung.com/uk/support">www.samsung.com/uk/support</a>
IRELAND (EIRE)	0818 717100	<a href="http://www.samsung.com/ie/support">www.samsung.com/ie/support</a>
GERMANY	06196 77 555 77	<a href="http://www.samsung.com/de/support">www.samsung.com/de/support</a>
FRANCE	01 48 63 00 00	<a href="http://www.samsung.com/fr/support">www.samsung.com/fr/support</a>
SPAIN	91175 0015	<a href="http://www.samsung.com/es/support">www.samsung.com/es/support</a>
PORTUGAL	210 608 098 Chamada para a rede fixa nacional Dias úteis das 9h às 20h	<a href="http://www.samsung.com/pt/support">www.samsung.com/pt/support</a>
LUXEMBURG	261 03 710	<a href="http://www.samsung.com/be_fr/support">www.samsung.com/be_fr/support</a>
NETHERLANDS	088 90 90100	<a href="http://www.samsung.com/nl/support">www.samsung.com/nl/support</a>
BELGIUM	02-201-24-18	<a href="http://www.samsung.com/be/support">www.samsung.com/be/support</a> (Dutch) <a href="http://www.samsung.com/be_fr/support">www.samsung.com/be_fr/support</a> (French)
NORWAY	21629099	<a href="http://www.samsung.com/no/support">www.samsung.com/no/support</a>
DENMARK	707 019 70	<a href="http://www.samsung.com/dk/support">www.samsung.com/dk/support</a>
FINLAND	030-6227 515	<a href="http://www.samsung.com/fi/support">www.samsung.com/fi/support</a>
SWEDEN	0771-400 300	<a href="http://www.samsung.com/se/support">www.samsung.com/se/support</a>
AUSTRIA	0800 72 67 864 (0800-SAMSUNG)	<a href="http://www.samsung.com/at/support">www.samsung.com/at/support</a>
SWITZERLAND	0800 726 786	<a href="http://www.samsung.com/ch/support">www.samsung.com/ch/support</a> (German) <a href="http://www.samsung.com/ch_fr/support">www.samsung.com/ch_fr/support</a> (French)
HUNGARY	0680SAMSUNG (0680-726-7864)	<a href="http://www.samsung.com/hu/support">www.samsung.com/hu/support</a>
CZECH	800 - SAMSUNG (800-726786)	<a href="http://www.samsung.com/cz/support">www.samsung.com/cz/support</a>
SLOVAKIA	0800 - SAMSUNG (0800-726 786)	<a href="http://www.samsung.com/sk/support">www.samsung.com/sk/support</a>
CROATIA	072 726 786	<a href="http://www.samsung.com/hr/support">www.samsung.com/hr/support</a>
BOSNIA	055 233 999	<a href="http://www.samsung.com/ba/support">www.samsung.com/ba/support</a>
North Macedonia	023 207 777	<a href="http://www.samsung.com/mk/support">www.samsung.com/mk/support</a>
MONTENEGRO	020 405 888	<a href="http://www.samsung.com/support">www.samsung.com/support</a>
SLOVENIA	080 697 267 (brezplačna številka)	<a href="http://www.samsung.com/si/support">www.samsung.com/si/support</a>
SERBIA	011 321 6899	<a href="http://www.samsung.com/rs/support">www.samsung.com/rs/support</a>
Kosovo	038 40 30 90	<a href="http://www.samsung.com/support">www.samsung.com/support</a>



PAÍS	LLAME	O VISITE NUESTRA PÁGINA WEB
ALBANIA	045 620 202	<a href="http://www.samsung.com/al/support">www.samsung.com/al/support</a>
BULGARIA	0800111 31 - Безплатен за всички оператори *3000 - Цена на един градски разговор или според тарифата на мобилният оператор 09:00 до 18:00 - Понеделник до Петък	<a href="http://www.samsung.com/bg/support">www.samsung.com/bg/support</a>
ROMANIA	0800872678 - Apel gratuit *8000 - Apel tarifat în rețea Program Call Center Luni - Vineri: 9 AM - 6 PM	<a href="http://www.samsung.com/ro/support">www.samsung.com/ro/support</a>
ITALIA	800-SAMSUNG (800.7267864)	<a href="http://www.samsung.com/it/support">www.samsung.com/it/support</a>
CYPRUS	8009 4000 only from landline, toll free	<a href="http://www.samsung.com/gr/support">www.samsung.com/gr/support</a>
GREECE	80111-SAMSUNG (80111 726 7864) from mobile and land line (+30) 210 6897691 from mobile and land line	
POLAND	801-172-678* * (opłata według taryfy operatora)	<a href="http://www.samsung.com/pl/support/">http://www.samsung.com/pl/support/</a>
LITHUANIA	8-800-77777	<a href="http://www.samsung.com/lt/support">www.samsung.com/lt/support</a>
LATVIA	8000-7267	<a href="http://www.samsung.com/lv/support">www.samsung.com/lv/support</a>
ESTONIA	800-7267	<a href="http://www.samsung.com/ee/support">www.samsung.com/ee/support</a>

# Notas

---

# Notas

---

**SAMSUNG**



DC68-000000-00