



PT Máquina de lavar loiça
ES Lavavajillas

Manual de instruções 2
Manual de instrucciones 36

ÍNDICE

1. INFORMAÇÕES DE SEGURANÇA.....	3
2. INSTRUÇÕES DE SEGURANÇA.....	5
3. DESCRIÇÃO DO PRODUTO.....	7
4. PAINEL DE CONTROLO.....	8
5. SELEÇÃO DE PROGRAMA.....	9
6. DEFINIÇÕES BÁSICAS	12
7. LIGAÇÃO SEM FIOS.....	16
8. ANTES DA PRIMEIRA UTILIZAÇÃO.....	17
9. UTILIZAÇÃO DIÁRIA.....	19
10. SUGESTÕES E DICAS.....	22
11. MANUTENÇÃO E LIMPEZA.....	24
12. RESOLUÇÃO DE PROBLEMAS.....	28
13. INFORMAÇÃO TÉCNICA.....	35

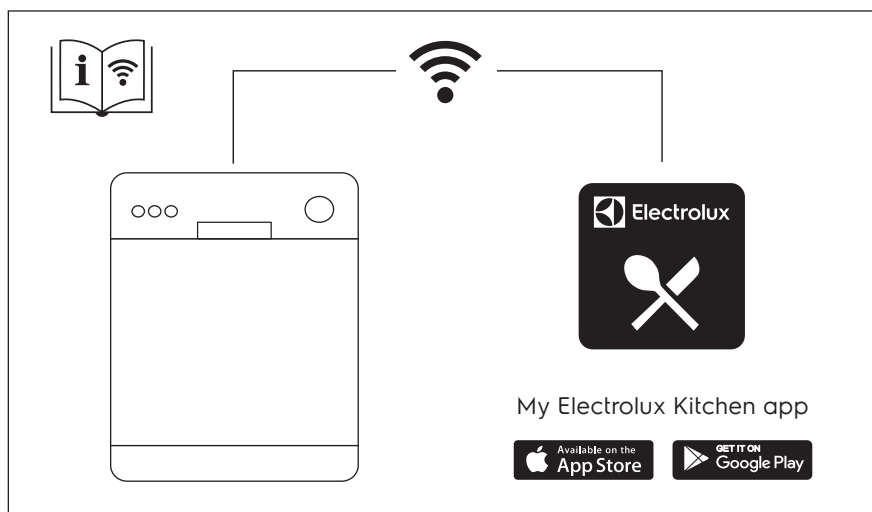

ESTAMOS A PENSAR EM SI

Obrigado por ter adquirido um aparelho Electrolux. Escolheu um produto que traz com ele décadas de experiência profissional e inovação. Engenhoso e elegante, foi concebido a pensar em si. Assim, quando o utilizar, terá a tranquilidade de saber que obterá sempre ótimos resultados.

Bem-vindo(a) à Electrolux.

Visite o nosso site para:



Obter conselhos de utilização, folhetos, resolução de problemas e informações sobre assistência e reparações:

www.electrolux.com/support



Registe o seu produto para beneficiar de um serviço melhor:

www.registerelectrolux.com



Adquira acessórios, consumíveis e peças de substituição originais para o seu aparelho:

www.electrolux.com/shop

APOIO AO CLIENTE E ASSISTÊNCIA

Usar sempre peças sobressalentes de origem.

Sempre que contactar o nosso Centro de Assistência Técnica Autorizado, assegure que tem disponíveis os dados seguintes: Modelo, PNC, Número de série.

Esta informação encontra-se na placa de identificação.

 Aviso/Cuidado – Informações de segurança

 Informações gerais e sugestões

 Informações ambientais

Sujeito a alterações sem aviso prévio.

1. INFORMAÇÕES DE SEGURANÇA

Leia atentamente as instruções fornecidas antes de instalar e utilizar o aparelho. O fabricante não poderá ser responsabilizado por ferimentos ou danos resultantes de instalação incorreta ou utilização incorreta. Guarde sempre as instruções num sítio seguro e acessível para consultar no futuro.

1.1 Segurança para crianças e pessoas vulneráveis

- Este aparelho pode ser utilizado por crianças com 8 anos de idade ou mais velhas e por pessoas com capacidades físicas, sensoriais ou mentais reduzidas ou falta de experiência e conhecimento se forem supervisionadas ou instruídas no que respeita à

utilização do aparelho de uma forma segura e compreenderem os perigos envolvidos.

- É necessário manter as crianças entre 3 e 8 anos de idade e pessoas com incapacidades muito extensas e complexas afastadas do aparelho, a menos que sejam constantemente vigiadas.
- É necessário manter as crianças com menos de 3 anos de idade afastadas do aparelho, a menos que sejam constantemente vigiadas.
- Não permita que as crianças brinquem com o aparelho.
- Mantenha os detergentes fora do alcance das crianças.
- Mantenha as crianças e os animais domésticos afastados do aparelho quando a porta estiver aberta.
- A limpeza e a manutenção básica do aparelho não devem ser efetuadas por crianças sem supervisão.

1.2 Segurança geral

- Este aparelho destina-se exclusivamente a utilizações domésticas e aplicações semelhantes, tais como:
 - turismo rural; áreas de cozinha destinadas ao pessoal em lojas, escritórios e outros ambientes de trabalho;
 - por clientes de hotéis, motéis e outros ambientes do tipo residencial.
- Não altere as especificações deste aparelho.
- A pressão da água fornecida tem de estar entre 0.5 (0.05) / 8 (0.8) bar (MPa) (mínima / máxima)
- Siga o número máximo de 15 definições de colocação.
- Se o cabo de alimentação estiver danificado, deve ser substituído pelo fabricante, por um Centro de Assistência Técnica Autorizado ou por uma pessoa igualmente qualificada, para evitar perigos.
- AVISO: As facas e outros utensílios com pontas afiadas devem ser introduzidas no cesto com a ponta

virada para baixo ou colocadas numa posição horizontal.

- Não deixe o aparelho com a porta aberta sem vigilância para evitar que alguém tropece acidentalmente na porta.
- Antes de qualquer operação de manutenção, desative o aparelho e desligue a ficha da tomada elétrica.
- Não utilize jactos de água e/ou vapor a alta pressão para limpar o aparelho.
- Se o aparelho tiver aberturas de ventilação na base, não devem ficar obstruídas por tapetes ou carpetes.
- O aparelho deve ser ligado à rede de abastecimento de água com a mangueira nova fornecida. Não é permitido reutilizar uma mangueira antiga.

2. INSTRUÇÕES DE SEGURANÇA

2.1 Instalação



AVISO!

A instalação deste aparelho tem de ser efectuada por uma pessoa qualificada.

- Retire a embalagem toda.
- Não instale nem utilize o aparelho se estiver danificado.
- Não utilize o aparelho antes de o instalar na estrutura embutida de uma forma segura.
- Siga as instruções de instalação fornecidas com o aparelho.
- Tenha sempre cuidado quando deslocar o aparelho porque ele é pesado. Utilize sempre luvas de proteção e calçado fechado.
- Não instale nem utilize o aparelho em locais com temperatura inferior a 0 °C.
- Instale o aparelho num local seguro e adequado que cumpra com os requisitos da instalação.



YouTube

www.youtube.com/electrolux
www.youtube.com/aeg

How to install your 60 cm
Dishwasher Sliding Hinge



2.2 Ligação elétrica



AVISO!

Risco de incêndio e choque elétrico.

- O aparelho tem de ficar ligado à terra.
- Certifique-se de que os parâmetros indicados na placa de características são compatíveis com as características da alimentação eléctrica.
- Utilize sempre uma tomada devidamente instalada e à prova de choques elétricos.
- Não utilize adaptadores de tomadas duplas ou triplas, nem cabos de extensão.
- Certifique-se de que não danifica a ficha e o cabo de alimentação eléctrica. Se for necessário substituir o cabo de alimentação, esta operação deve ser efectuada pelo nosso Centro de Assistência Técnica.
- Ligue a ficha à tomada elétrica apenas no final da instalação. Certifique-se de que a ficha fica acessível após a instalação.
- Não puxe o cabo de alimentação para desligar o aparelho. Puxe sempre a ficha.

- Este aparelho está equipado com uma ficha eléctrica de 13 A. Se for necessário substituir o fusível da ficha eléctrica, utilize apenas um fusível de 13 A ASTA (BS 1362) (Reino Unido e Irlanda apenas).

2.3 Ligação à rede de abastecimento de água

- Não danifique as mangueiras da água.
- Antes de ligar o aparelho a canos novos, canos que não sejam usados há muito tempo, canos que tenham sido sujeitos a reparações ou canos que tenham recebido dispositivos novos (contador de água, etc.), deixe sair água até que saia limpa.
- Durante a primeira utilização do aparelho, certifique-se de que não existem fugas de água.
- A mangueira de entrada de água possui uma válvula de segurança e um revestimento com um cabo de alimentação no seu interior.

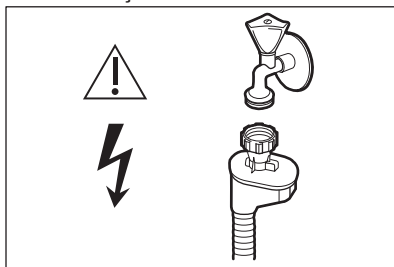

AVISO!
Voltagem perigosa.

- Se a mangueira de entrada de água estiver danificada, feche imediatamente a torneira da água e desligue a ficha da tomada eléctrica. Contacte a Assistência Técnica Autorizada para substituir a mangueira de entrada de água.

2.4 Utilização

- Não coloque produtos inflamáveis, ou objetos molhados com produtos inflamáveis, no interior, perto ou em cima do aparelho.
- Os detergentes para a máquina de lavar loiça são perigosos. Siga as

instruções de segurança da embalagem do detergente.

- Não beba nem brinque com a água no aparelho.
- Não retire a loiça do aparelho enquanto o programa não estiver concluído. Pode restar algum detergente na loiça.
- Não armazene artigos ou aplique pressão sobre a porta aberta do aparelho.
- O aparelho pode libertar vapor quente se abrir a porta durante o decorrer de um programa.

2.5 Iluminação interna



AVISO!
Risco de ferimentos.

- Relativamente à(s) lâmpada(s) no interior deste produto e às lâmpadas sobressalentes vendidas separadamente: Estas lâmpadas destinam-se a suportar condições físicas extremas em eletrodomésticos, tais como temperatura, vibração, humidade, ou destinam-se a sinalizar informação relativamente ao estado operacional do aparelho. Não se destinam a ser utilizadas em outras aplicações e não se adequam à iluminação de espaços domésticos.
- Para substituir a luz interna, contacte um Centro de Assistência Técnica Autorizado.

2.6 Assistência técnica

- Contacte o Centro de Assistência Técnica Autorizado se for necessário reparar o aparelho. Utilize apenas peças de substituição originais.
- Note que uma reparação própria ou não profissional pode ter consequências para a segurança e anular a garantia.
- As seguintes peças de reposição estarão disponíveis durante 7 anos após o modelo ser descontinuado: motor, bomba de circulação e escoamento, aquecedores e elementos de aquecimento, incluindo bombas de calor, tubagem e equipamento relacionado, incluindo

mangueiras, válvulas, filtros e aquastops, peças estruturais e interiores relacionadas com unidades da porta, placas de circuito impresso, visores eletrónicos, interruptores de pressão, termostatos e sensores, software e firmware incluindo software de restauro. Note que algumas destas peças de reposição só estão disponíveis para reparadores profissionais e que nem todas as peças de reposição são relevantes para todos os modelos.

- As seguintes peças de reposição estarão disponíveis durante 10 anos após o modelo ser descontinuado: dobradiças e vedantes da porta, outros vedantes, braços aspersores,

filtros de escoamento, suportes interiores e periféricos de plástico, tais como cestos e tampas.

2.7 Eliminação



AVISO!

Risco de ferimentos ou asfixia.

- Desligue o aparelho da alimentação eléctrica.
- Corte o cabo de alimentação eléctrica e elimine-o.
- Remova o trinco da porta para evitar que crianças ou animais de estimação possam ficar aprisionados no interior do aparelho.

3. DESCRIÇÃO DO PRODUTO

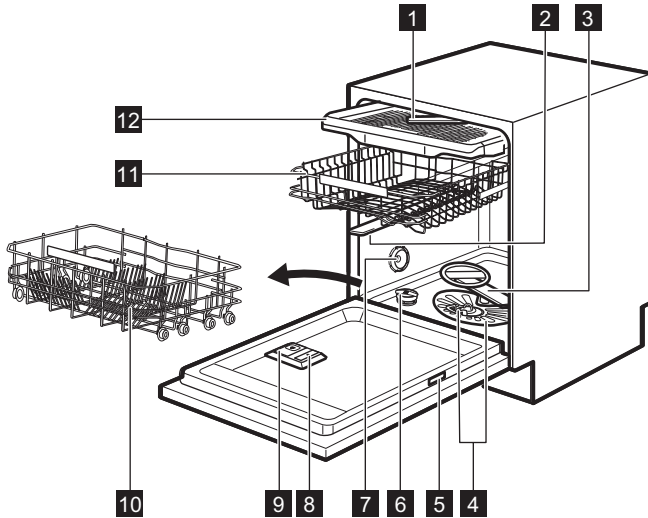

- | | |
|----------------------------------|--|
| 1 Braço aspersor de teto | 8 Distribuidor de abrillantador |
| 2 Braço aspersor superior | 9 Distribuidor de detergente |
| 3 Braço aspersor inferior | 10 Cesto inferior |
| 4 Filtros | 11 Cesto superior |
| 5 Placa de classificação | 12 Gaveta de talheres |
| 6 Depósito de sal | |
| 7 Saída de ar | |

3.1 Beam-on-Floor

O Beam-on-Floor é uma luz que é projetada no chão, por baixo da porta do aparelho.

- Quando o programa inicia, o aparelho acende uma luz vermelha. Permanece acesa durante todo o programa.

- Quando o programa termina, o aparelho acende uma luz verde.
- Quando ocorre uma anomalia, a luz vermelha fica intermitente.

i O Beam-on-Floor apaga-se quando o aparelho é desativado.

4. PAINEL DE CONTROLO

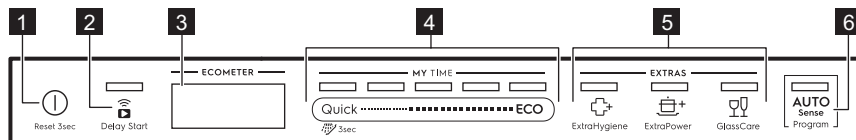

- 1 Botão ligar/desligar/Botão de Reset
- 2 Delay Start botão / botão Início remoto
- 3 Visor

- 4 MY TIME barra de seleção
- 5 EXTRAS botões
- 6 AUTO Sense botão de programa

4.1 Visor

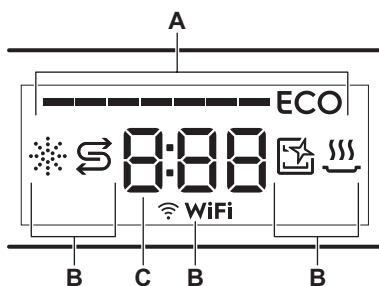

- ECOMETER
- Indicadores
- Indicador da hora

4.3 Indicadores





Indicador	Do ciclo
	Indicador de abrillantador. Está aceso quando o dispensador de abrillantador necessita de ser reabastecido. Consulte o capítulo “Antes da primeira utilização”.

4.2 ECOMETER



O ECOMETER indica como a seleção de programa afeta o consumo de energia e água. Quanto mais barras estiverem acesas, menor é o consumo.

ECO indica a seleção de programa mais amiga do ambiente para uma carga com sujidade normal.

Indicador	Do ciclo
	Indicador de falta de sal. Está aceso quando o recipiente do sal necessita de ser reabastecido. Consulte o capítulo “ Antes da primeira utilização ”.
	Indicador Machine Care. Está aceso quando a aparelho necessita de limpeza interna com o programa Machine Care. Consulte “ Manutenção e limpeza ”.
	Indicador da fase de secagem. Está ativado quando seleciona um programa com a fase de secagem. Pisca quando a fase de secagem está em curso. Consulte “ Seleção de programa ”.
 WiFi	Indicador de Wi-Fi. Está aceso quando ativa a ligação sem fios. Consulte “ Ligação sem fios ”.

5. SELEÇÃO DE PROGRAMA

5.1 MY TIME

Utilizando a barra de seleção MY TIME, pode selecionar um ciclo de lavagem adequado com base na duração do programa, que varia de 30 minutos a quatro horas.

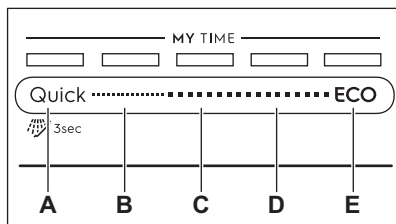

- A. • **Quick** é o programa mais curto (**30min**) adequado para lavar uma carga com sujidade fresca e leve.
-  **Pré-enxaguamento (15min)** é um programa para lavar restos de alimentos da loiça. Previne a formação de odores no aparelho. Não utilize detergente com este programa.
- B. **1h** é um programa adequado para lavar uma carga com sujidade fresca e ligeiramente seca.
- C. **1h 30min** é um programa adequado para lavar e secar artigos com sujidade normal.

- D. **2h 40min** é um programa adequado para lavar e secar artigos com sujidade intensa.
- E. **ECO** é o programa mais longo (**4h**) que oferece a utilização de energia e consumo de água mais eficientes para faianças e talheres com sujidade normal. Este é o programa padrão para institutos de testes. ¹⁾

5.2 EXTRAS

Pode regular a seleção de programas segundo as suas necessidades ativando EXTRAS.

ExtraHygiene

 A opção ExtraHygiene melhora a higiene porque mantém a temperatura entre os 65 e os 70 °C durante 10 minutos ou mais na última fase de enxaguamento.

ExtraPower

 A opção ExtraPower melhora os resultados da lavagem com o programa selecionado. Esta opção aumenta a duração a temperatura da lavagem.

¹⁾ Este programa é utilizado para avaliar a conformidade com o Regulamento de Ecodesign da Comissão (UE) 2019/2022.

GlassCare

 A opção GlassCare proporciona um cuidado especial para artigos delicados. A opção impede que ocorram grandes mudanças súbitas da temperatura da água no programa selecionado e limita a temperatura a 45 °C. Isto protege sobretudo os copos contra quebras.

O aparelho deteta o nível de sujidade e a quantidade de loiça nos cestos. Em seguida, ajusta a temperatura e a quantidade de água e a duração da lavagem.

5.3 AUTO Sense

O programa AUTO Sense ajusta automaticamente o ciclo de lavagem em função do tipo de carga.

5.4 Descrição dos programas

Programa	Tipo de carga	Nível de sujidade	Fases do programa	EXTRAS
Quick	<ul style="list-style-type: none"> Loiça Talheres 	<ul style="list-style-type: none"> Fresca 	<ul style="list-style-type: none"> Lavagem a 50 °C Enxaguamento intermédio Enxaguamento final a 45 °C AirDry 	<ul style="list-style-type: none"> ExtraPower GlassCare ExtraHygiene
 Pré-enxaguamento	<ul style="list-style-type: none"> Todos os tipos de carga 	<ul style="list-style-type: none"> Todos os níveis de sujidade 	<ul style="list-style-type: none"> Pré-lavagem 	A opção EXTRAS não é aplicável a este programa.
1h	<ul style="list-style-type: none"> Loiça Talheres 	<ul style="list-style-type: none"> Fresca Ligeiramente seca 	<ul style="list-style-type: none"> Lavagem a 60 °C Enxaguamento intermédio Enxaguamento final a 50 °C AirDry 	<ul style="list-style-type: none"> ExtraPower GlassCare ExtraHygiene
1h 30min	<ul style="list-style-type: none"> Loiça Talheres Panelas Tachos 	<ul style="list-style-type: none"> Normal Ligeiramente seca 	<ul style="list-style-type: none"> Lavagem a 60 °C Enxaguamento intermédio Enxaguamento final a 55 °C Secar AirDry 	<ul style="list-style-type: none"> ExtraPower GlassCare ExtraHygiene
2h 40min	<ul style="list-style-type: none"> Loiça Talheres Panelas Tachos 	<ul style="list-style-type: none"> Normal a intensa Seca 	<ul style="list-style-type: none"> Pré-lavagem Lavagem a 60 °C Enxaguamento intermédio Enxaguamento final a 60 °C Secar AirDry 	<ul style="list-style-type: none"> ExtraPower GlassCare ExtraHygiene

Programa	Tipo de carga	Nível de sujidade	Fases do programa	EXTRAS
ECO	<ul style="list-style-type: none"> • Loiça • Talheres • Panelas • Tachos 	<ul style="list-style-type: none"> • Normal • Ligeiramente seca 	<ul style="list-style-type: none"> • Pré-lavagem • Lavagem a 50 °C • Enxaguamento intermédio • Enxaguamento final a 55 °C • Secar • AirDry 	<ul style="list-style-type: none"> • ExtraPower • GlassCare • ExtraHygiene
AUTO Sense	<ul style="list-style-type: none"> • Loiça • Talheres • Panelas • Tachos 	O programa ajusta-se a qualquer nível de sujidade.	<ul style="list-style-type: none"> • Pré-lavagem • Lavagem a 50 - 60 °C • Enxaguamento intermédio • Enxaguamento final a 60 °C • Secar • AirDry 	A opção EXTRAS não é aplicável a este programa.
Machine Care	<ul style="list-style-type: none"> • Sem carga 	O programa lava o interior do aparelho.	<ul style="list-style-type: none"> • Lavagem a 70 °C • Enxaguamento intermédio • Enxaguamento final • AirDry 	A opção EXTRAS não é aplicável a este programa.

Valores de consumo

Programa 1) 2)	Água (l)	Energia (kWh)	Duração (min.)
Quick	9.5 - 11.6	0.52 - 0.64	30
Pré-enxaguamento	4.3 - 5.3	0.01 - 0.04	15
1h	10.5 - 12.9	0.92 - 1.06	60
1h 30min	11.6 - 14.2	1.00 - 1.15	90
2h 40min	11 - 13.5	1.12 - 1.26	160
ECO	11	0.757	240
AUTO Sense	10.4 - 13.3	0.76 - 1.22	120 - 170
Machine Care	9.7 - 11.8	0.60 - 0.73	60

1) A pressão e a temperatura da água, bem como as variações da corrente elétrica, as opções, a quantidade de pratos e os graus de sujidade podem alterar os valores.

2) Os valores para programas diferentes de ECO são apenas indicativos.

Informação para institutos de teste

Para receber a informação necessária para realizar testes de desempenho (por exemplo, de acordo com a diretiva EN60436), envie um e-mail para:

info.test@dishwasher-production.com

No seu pedido, inclua o código do número do produto (PNC) constante da placa de características.

Para questões relacionadas com a sua máquina de lavar loiça, consulte o manual de assistência fornecido com o seu aparelho.

6. DEFINIÇÕES BÁSICAS

Pode alterar as definições básicas para configurar o aparelho como precisar.

Número	Definição	Valores	Descrição ¹⁾
1	Dureza da água	Do nível 1L ao nível 10L (predefinição: 5L)	Ajustar o nível do descalcificador da água, de acordo com a dureza da água na sua área.
2	Nível de abri-lhantador	Do nível 0A ao nível 6A (predefinição: 4A)	Ajustar a quantidade de abrillantador libertada, de acordo com a dosagem necessária.
3	Som de fim	On Off (predefinição)	Ativar ou desativar o sinal sonoro que indica o fim de um programa.
4	Abertura automática da porta	On (predefinição) Off	Ativar ou desativar a opção AirDry.
5	Sons dos botões	On (predefinição) Off	Ativar ou desativar o som dos botões quando são premidos.
6	Seleção do último programa	On Off (predefinição)	Ativar ou desativar a seleção automática do último programa utilizado e das respetivas opções.

¹⁾ Para saber mais, consulte a informação fornecida neste capítulo.

Pode alterar as definições básicas no modo de configuração.

Quando o aparelho está no modo de configuração, as barras do ECOMETER representam as definições disponíveis. Para cada definição, uma barra dedicada do ECOMETER fica intermitente.

A ordem das definições básicas apresentada na tabela é também a ordem das definições no ECOMETER:

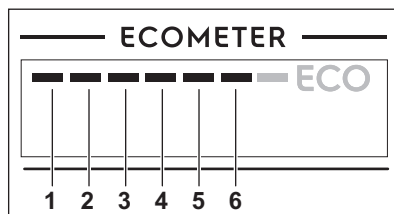

6.1 Modo de configuração

Como percorrer as opções no modo de configuração

Pode percorrer as opções do modo de configuração com a barra de seleção MY TIME.

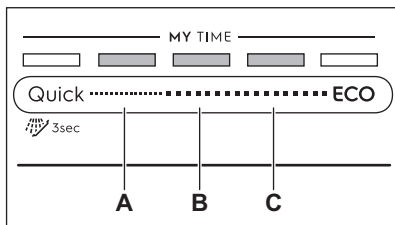

- A. Botão **Anterior**
- B. Botão **OK**
- C. Botão **Seguinte**

Utilize **Anterior** e **Seguinte** para percorrer as definições básicas e alterar os respetivos valores.

Utilize **OK** para entrar na definição selecionada e para confirmar o valor.

Como entrar no modo de configuração

Pode entrar no modo de configuração antes de iniciar um programa. Não pode entrar no modo de configuração quando algum programa estiver a funcionar.

Para entrar no modo de configuração, mantenha os botões **Quick** e **ECO** premidos em simultâneo durante cerca de 3 segundos.

As luzes correspondentes a **Anterior**, **OK** e **Seguinte** acendem-se.

Como alterar uma definição

Certifique-se de que o aparelho está no modo de configuração.

Dureza da água

Graus alemães (°dH)	Graus franceses (°fH)	mmol/l	Graduação Clarke	Nível do descalcificador da água
47 - 50	84 - 90	8,4 - 9,0	58 - 63	10

1. Utilize **Anterior** ou **Seguinte** para selecionar a barra do ECOMETER dedicado à definição pretendida.
 - A barra do ECOMETER dedicado à definição pretendida pisca.
 - O visor apresenta o valor da definição atual.
2. Prima **OK** para introduzir a definição.
 - A barra do ECOMETER dedicado à definição pretendida fica acesa. As outras barras ficam apagadas.
 - O valor da definição atual pisca.
3. Prima **Anterior** ou **Seguinte** para alterar o valor.
4. Prima **OK** para confirmar a definição.
 - A nova definição fica guardada.
 - O aparelho volta à lista de definições básicas.
5. Prima simultaneamente **Quick** e **ECO** durante cerca de 3 segundos para sair do modo de configuração. O aparelho volta ao modo de seleção de programa. As definições guardadas permanecem em vigor até que volte a alterá-las.

6.2 Amaciador da água

O amaciador da água remove minerais da água que possam ter um efeito negativo nos resultados da lavagem do aparelho.

Quanto maior for o conteúdo destes minerais, maior é a dureza da água. A dureza da água é medida em escalas equivalentes.

O amaciador da água deve ser regulado de acordo com a dureza da água da sua área. Os serviços de abastecimento de água podem indicar qual é o grau de dureza da água na sua área. É importante definir o nível correcto de amaciador da água para garantir bons resultados de lavagem.

Graus alemães (°dH)	Graus franceses (°fH)	mmol/l	Gradação Clarke	Nível do descalcificador da água
43 - 46	76 - 83	7,6 - 8,3	53 - 57	9
37 - 42	65 - 75	6,5 - 7,5	46 - 52	8
29 - 36	51 - 64	5,1 - 6,4	36 - 45	7
23 - 28	40 - 50	4,0 - 5,0	28 - 35	6
19 - 22	33 - 39	3,3 - 3,9	23 - 27	5 1)
15 - 18	26 - 32	2,6 - 3,2	18 - 22	4
11 - 14	19 - 25	1,9 - 2,5	13 - 17	3
4 - 10	7 - 18	0,7 - 1,8	5 - 12	2
<4	<7	<0,7	<5	1 2)

1) Definição de fábrica.

2) Não utilize sal neste nível.

Independente do tipo de detergente utilizado, defina o nível de dureza da água adequado para manter ativo o indicador de reabastecimento de sal.



As pastilhas combinadas que contêm sal não são suficientemente eficazes para amolecer água dura.

Processo de regeneração

Para o correto funcionamento do amaciador de água, a resina do dispositivo amaciador tem necessidade de ser regenerada regularmente. Este processo é automático e faz parte do funcionamento normal da máquina de lavar a loiça.

Quando a quantidade de água prescrita (ver valores na tabela) tem sido utilizada desde o processo de regeneração anterior, um novo processo de regeneração será iniciado entre o enxaguamento final e o fim do programa

Nível do descalcificador da água	Quantidade de água (l)
1	250
2	100

Nível do descalcificador da água	Quantidade de água (l)
3	62
4	47
5	25
6	17
7	10
8	5
9	3
10	3

No caso de regulação alta de amaciador de água, também pode ocorrer a meio do programa, antes do enxaguamento (duas vezes durante um programa). A iniciação da regeneração não tem impacto na duração do ciclo, a menos que ocorra no meio de um programa ou no fim de um programa com uma curta fase de secagem. Nesses casos a regeneração prolonga a duração total de um programa cerca de 5 minutos mais.

Subsequentemente, o enxaguamento do amaciador da água que dura 5 minutos pode começar no mesmo ciclo ou no início do próximo programa. Esta

atividade aumenta o consumo total de água de um programa em cerca de 4 litros mais e o consumo total de energia de um programa em cerca de 2 Wh mais. O enxaguamento do amaciador termina com um escoamento completo.

Cada enxaguamento de amaciador (possível mais de um no mesmo ciclo) pode prolongar a duração do programa em cerca de outros 5 minutos quando ocorre em qualquer ponto no início ou no meio de um programa.



Todos os valores de consumo mencionados nesta secção são determinados de acordo com a norma atualmente aplicável em condições laboratoriais com dureza de água de 2,5 mmol/L de acordo com a regulamentação 2019/2022 (nível 3 de amaciador de água)
A pressão e a temperatura da água assim como as variações da alimentação elétrica podem alterar os valores.

6.3 Nível de abrilhantador

O abrilhantador ajuda a secar a loiça sem riscos e manchas. É libertado automaticamente durante a fase de enxaguamento a quente. É impossível definir a quantidade de abrilhantador libertada.

Quando o depósito do abrilhantador está vazio, o indicador de falta de abrilhantador indica que é necessário reabastecer com abrilhantador. Se a secagem for satisfatória quando utilizar apenas pastilhas combinadas, é possível desativar o distribuidor e o indicador de falta de abrilhantador. Todavia, para melhores resultados de secagem, utilize sempre abrilhantador e mantenha ativo o indicador de falta de abrilhantador.

Para desativar o distribuidor de abrilhantador e o indicador, regule o nível de abrilhantador para 0A.

6.4 Som de fim

Podem ativar a emissão de um sinal sonoro que indica o fim de programa.



Os sinais sonoros também são emitidos quando ocorre alguma anomalia no aparelho. Não é possível desativar estes sinais sonoros.

6.5 AirDry

AirDry melhora os resultados de secagem. A porta do aparelho abre automaticamente durante a fase de secagem e permanece entreaberta.

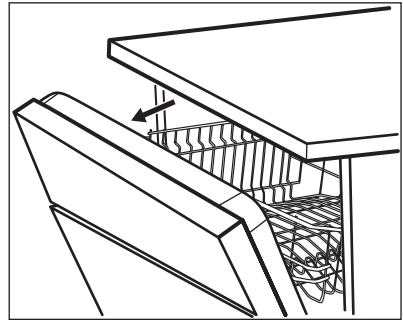

AirDry é ativada automaticamente com todos os programas, exceto o Pré-enxaguamento.

A duração da fase de secagem e o tempo de abertura da porta variam dependendo do programa e das opções selecionados.

Quando AirDry abre a porta, o visor apresenta o tempo remanescente do programa em execução.



CUIDADO!

Não tente fechar a porta do aparelho durante os primeiros 2 minutos após a abertura automática. Isto pode danificar o aparelho.

**CUIDADO!**

Se as crianças tiverem acesso ao aparelho, aconselhamos que desative a opção AirDry. A abertura automática da porta pode representar um perigo.



Quando AirDry abre a porta, Beam-on-Floor pode não estar completamente visível. Para ver se o programa está concluído, observe o painel de controle.

6.6 Sons

Os botões do painel de comandos emitem um "clique" quando são pressionados. Pode desativar este som.

7. LIGAÇÃO SEM FIOS

Pode ligar a sua máquina de lavar loiça à rede sem fios doméstica e ligá-la aos seus dispositivos móveis na aplicação My Electrolux Kitchen. Ative esta função para controlar e monitorizar remotamente a sua máquina de lavar loiça.

A aplicação My Electrolux Kitchen pode ser transferida a partir da loja de aplicações no seu dispositivo móvel. A aplicação é compatível com sistemas operativos iOS e Android. Verifique as versões compatíveis dos sistemas operativos na app store.

Parâmetros do router	
Frequência/ Protocolo	Wi-Fi: 2,4 Ghz/ 802.11 b-g-n
	Wi-Fi: 5 GHz/802.11 a- -n (apenas para utiliza- ção no interior)
	Bluetooth Low Energy 5.0: 2,4 GHz/DSSS

6.7 Seleção do último programa

Pode ativar a seleção automática do último programa utilizado e das respetivas opções.

O último programa concluído antes da desativação do aparelho fica guardado. Será depois selecionado automaticamente quando o aparelho for ativado.



Quando a seleção do último programa está desativada, o programa predefinido é o ECO.

Parâmetros do router

Potência máxima	Wi-Fi 2,4 Ghz: < 20 Dbm
	Wi-Fi 5 Ghz: < 23 Dbm
	Bluetooth Low Energy 5.0: < 20 dBm
Encriptação	WPA, WPA2

7.1 Como ligar a máquina de lavar loiça à rede e à aplicação

Para ligar a sua máquina de lavar loiça, necessita de:

- Rede sem fios com a ligação à internet.
 - Dispositivo móvel ligado à rede sem fios.
1. Inicie a aplicação My Electrolux Kitchen no seu dispositivo móvel e siga as instruções na aplicação. Quando solicitado na aplicação, ative a ligação sem fios na máquina de lavar loiça.
 2. Para ativar a ligação sem fios, mantenha pressionados simultaneamente os botões  e  e Quick durante 2 segundos.

- O indicador  **WiFi** fica intermitente.
 - O visor apresenta **On** durante alguns segundos e depois **AP**.
 - Todos os botões ficam inativos excepto o botão de Ligar/Desligar.
3. Quando solicitado, introduza as credenciais da rede doméstica na aplicação My Electrolux Kitchen.

 Se as credenciais não forem introduzidas, a máquina de lavar loiça cancela o procedimento após algum tempo e volta à seleção de programa.

Se a ligação estiver correta, o indicador  **WiFi** é constante e as letras **AP** apagam-se. O aparelho volta à seleção de programa. Consulte "**Utilização diária**" para ativar o início remoto.

 Se a ligação não for efetuada ou o visor apresentar **upd**, consulte "**Resolução de problemas**".

Se pretender cancelar o procedimento, desligue o aparelho e volte a ligá-lo.

7.2 Como ativar a ligação sem fios

Prima simultaneamente  e Quick durante 2 segundos.

- O indicador  **WiFi** está apagado.
- O visor apresenta **Off** durante alguns segundos.

- O aparelho volta à seleção de programa.

7.3 Como ativar a ligação sem fios

Prima simultaneamente  e Quick durante 2 segundos.

- O indicador  **WiFi** está aceso.
- O visor apresenta **On** durante alguns segundos.
- O aparelho volta à seleção de programa.

Consulte "**Utilização diária**" para ativar o início remoto.

7.4 Como repor as credenciais da rede

Se pretender ligar a uma rede sem fios diferente ou atualizar as credenciais da rede atual, reponha as credenciais da rede.

Mantenha premidos simultaneamente os botões  e Quick durante cerca de 5 segundos.

- O visor apresenta **Off** e depois --- durante alguns segundos.
- O indicador  **WiFi** está apagado.
- O aparelho volta à seleção de programa.

Ligue a máquina de lavar loiça à rede e a aplicação para introduzir novas credenciais de rede. Consulte as instruções fornecidas anteriormente neste capítulo.

8. ANTES DA PRIMEIRA UTILIZAÇÃO

1. **Certifique-se de que o nível definido para o descalcificador da água corresponde à dureza da água fornecida. Caso contrário, ajuste o nível do descalcificador da água.**
2. Encha o depósito de sal.
3. Encha o distribuidor de abrillantador.
4. Abra a torneira da água.
5. Inicie o programa Quick para remover todos os resíduos do

processo de fabrico. Não utilize detergente e não coloque loiça nos cestos.

Após iniciar o programa, o aparelho pode demorar até 5 minutos a recarregar a resina no descalcificador da água. A fase de lavagem começa apenas quando este processo terminar. O processo é repetido periodicamente.

8.1 Depósito de sal



CUIDADO!

Utilize apenas sal grosso especial para máquinas de lavar loiça. O sal fino representa risco de corrosão.

O sal é utilizado para recarregar a resina do amaciador da água e para garantir bons resultados de lavagem no quotidiano.

Como encher o depósito de sal

1. Rode a tampa do depósito de sal no sentido anti-horário e retire-a.
2. Coloque 1 litro de água no depósito de sal (apenas na primeira vez).
3. Encha o depósito de sal com sal para máquinas de lavar loiça (até ficar cheio).

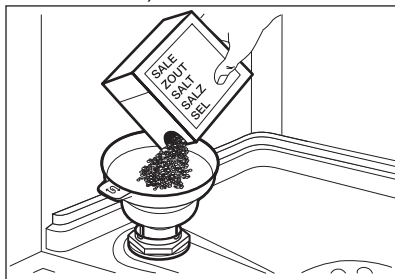

4. Agite o funil com cuidado segurando-o pela pega para introduzir os últimos grãos.
5. Retire o sal que tiver ficado à volta da abertura do depósito de sal.

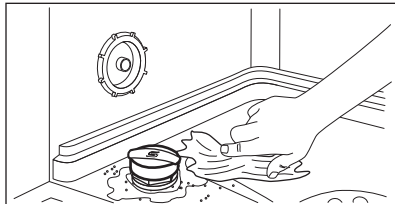

6. Rode a tampa do depósito de sal no sentido horário para fechar o depósito de sal.



CUIDADO!

É possível que saia água e sal do depósito de sal quando estiver a enchê-lo. Após encher o depósito de sal, inicie imediatamente o programa mais curto para evitar corrosão. Não coloque loiça nos cestos.

8.2 Como encher o distribuidor de abrillantador

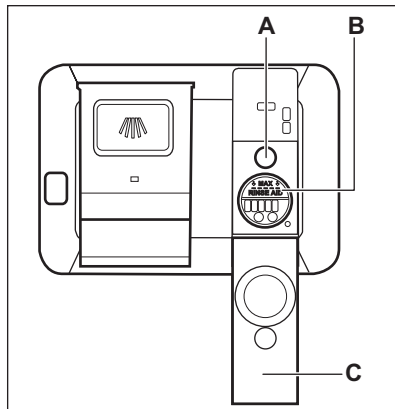

CUIDADO!

O compartimento (B) destina-se apenas ao abrillantador. Não encha com detergente.



CUIDADO!

Utilize apenas abrillantador especificamente concebido para máquinas de lavar loiça.

1. Abra a tampa (C).
2. Encha o distribuidor (B) até o abrillantador atingir a marca "MAX".
3. Retire o abrillantador entornado com um pano absorvente para evitar a formação de espuma em excesso.
4. Feche a tampa. Certifique-se de que a tampa fica bloqueada.



Encha o distribuidor de abrillantador quando o indicador (A) ficar claro.

9. UTILIZAÇÃO DIÁRIA

1. Abra a torneira da água.
2. Prima  continuamente até ativar o aparelho.
3. Encha o depósito de sal se estiver vazio.
4. Encha o distribuidor de brilhantador se estiver vazio.
5. Coloque a loiça nos cestos.
6. Adicione o detergente.
7. Selecionar e inicie um programa.
8. Feche a torneira da água quando o programa terminar.

9.1 Utilizar o detergente

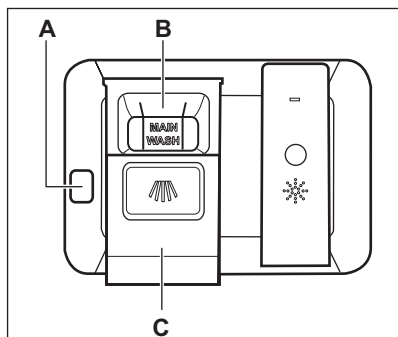

CUIDADO!

Utilize apenas detergente específico para máquinas de lavar loiça.

1. Prima o elemento de desbloqueio (A) para abrir a tampa (C).
2. Coloque o detergente (gel, pó ou pastilhas) no compartimento (B).
3. Se o programa tiver uma fase de pré-lavagem, coloque uma pequena quantidade de detergente na parte interior da porta do aparelho.
4. Feche a tampa. Certifique-se de que a tampa fica bloqueada.



Para mais informações sobre a dosagem de detergente, consulte as instruções do fabricante na embalagem do produto. Normalmente, 20 a 25 ml de detergente em gel são adequados para lavar uma carga com sujidade normal.



As extremidades superiores das duas nervuras verticais no interior do compartimento (B) indicam o nível máximo para encher o distribuidor com gel (máx. 30 ml).

9.2 Início remoto

Ative esta função para controlar e monitorizar remotamente a sua máquina de lavar loiça na aplicação My Electrolux Kitchen.

Como ativar o início remoto

Certifique-se de que o indicador

 **WiFi** está aceso e que a sua máquina de lavar loiça está adicionada na aplicação My Electrolux Kitchen. Caso contrário, consulte “**Ligação sem fios**”.

1. Premir .
 - A luz relacionada com o botão acende-se.
 - O visor mostra **APP**.
2. Feche a porta do aparelho.
3. Utilize a aplicação My Electrolux Kitchen para operar remotamente o aparelho.



Ao abrir a porta, o início remoto é desativado. Consulte a informação fornecida mais à frente neste capítulo.

Como desativar o início remoto

Prima  até o visor apresentar **0h**.

- A luz relacionada com o botão está desligada.
- O aparelho volta à seleção de programa.

9.3 Como selecionar e iniciar um programa com a barra de seleção MY TIME

1. Deslize um dedo ao longo da barra de seleção MY TIME para escolher um programa adequado.
 - O luz correspondente ao programa selecionado acende-se.
 - O ECOMETER indica o nível de consumo de energia e água.
 - O visor apresenta a duração do programa.
2. Ative os EXTRAS aplicáveis se desejar.
3. Feche a porta do aparelho para iniciar o programa.

9.4 Como selecionar e iniciar o programa Pré-enxaguamento

1. Para selecionar  Pré-enxaguamento, prima Quick durante 3 segundos.
 - A luz correspondente ao botão acende-se.
 - O ECOMETER está desligado.
 - O visor apresenta a duração do programa.
2. Feche a porta do aparelho para iniciar o programa.

9.5 Como ativar a opção EXTRAS

1. Selecione um programa com a barra de seleção MY TIME.
2. Prima o botão correspondente à opção que pretende ativar.
 - O luz correspondente ao botão acende-se.
 - O visor apresenta a duração do programa atualizada.
 - O ECOMETER indica o nível atualizado de consumo de energia e água.

 Por predefinição, as opções pretendidas têm de ser ativadas antes do início de um programa. Se a seleção do último programa estiver ativada, as opções guardadas são ativadas automaticamente com o programa.

 Não é possível ativar ou desativar opções durante o funcionamento de um programa.

 Algumas opções não são compatíveis com outras.

 Ativar opções pode aumentar o consumo de água e energia e a duração do programa.

9.6 Como iniciar o programa AUTO Sense



1. Prima ^{AUTO} Sense .
 - O luz correspondente ao botão acende-se.
 - O visor apresenta a maior duração possível do programa.

 MY TIME e EXTRAS não são aplicáveis a este programa.

2. Feche a porta do aparelho para iniciar o programa.

O aparelho deteta o tipo de carga e configura um ciclo de lavagem adequado. Durante o ciclo, os dados dos sensores são lidos várias vezes e a duração inicial do programa pode diminuir.

9.7 Como atrasar o início de um programa

1. Selecione um programa.
2. Prima duas vezes . O visor mostra **1h**.
3. Prima  repetidamente até o visor apresentar o tempo de atraso pretendido (de 1 a 24 horas).

4. Feche a porta do aparelho para iniciar a contagem decrescente. Quando seleciona o início programado, o início remoto é ativado automaticamente. Durante a contagem decrescente, não é possível alterar a seleção de programa. Pode alterar o tempo de atraso na aplicação.

Quando a contagem decrescente estiver concluída, o programa inicia.

9.8 Como cancelar o início diferido com a contagem decrescente já iniciada

Prima continuamente ⓘ durante 3 segundos. O aparelho volta ao modo de seleção de programa.

ⓘ Quando cancelar o início diferido, terá de selecionar o programa novamente.

9.9 Como cancelar um programa em funcionamento

Prima continuamente ⓘ durante 3 segundos. O aparelho volta ao modo de seleção de programa.

ⓘ Certifique-se de que existe detergente no distribuidor de detergente antes de iniciar outro programa.

9.10 Abrir a porta do aparelho durante o funcionamento

Se abrir a porta durante o funcionamento de um programa, o ciclo de lavagem fica em pausa. O visor apresenta a duração restante do programa. Após fechar a porta, o ciclo de lavagem continua a partir do ponto da interrupção.

Abrir a porta com o início remoto ativado desativa esta função. Ative o início

remoto novamente antes de fechar a porta, caso contrário, o ciclo de lavagem inicia imediatamente após fechar a porta. A abertura da porta não desativa o início remoto se o início programado estiver definido.

Se abrir a porta durante a contagem decrescente para o início programado, a contagem decrescente é interrompida. O visor apresenta o estado da contagem decrescente atual. Após fechar a porta, a contagem decrescente é retomada.

ⓘ Abrir a porta com o aparelho em funcionamento pode afetar o consumo de energia e a duração do programa.

ⓘ Se abrir a porta durante a fase de secagem e deixá-la aberta durante mais de 30 segundos, o programa termina. Isto não acontece se a porta for aberta pela função AirDry.

9.11 Função Auto Off

Esta função poupa energia ao desligar o aparelho quando não é utilizado.

A função é acionada automaticamente nas seguintes situações:

- Quando o programa tiver terminado.
- 5 minutos após a última ação se o programa não for iniciado.

9.12 Fim do programa

Quando o programa estiver concluído, o visor apresenta **0:00**.

A função Auto Off desliga o aparelho automaticamente.

Todos os botões ficam inativos exceto o botão de Ligar/Desligar.

ⓘ Se o visor apresentar **upd**, consulte **“Resolução de problemas”**.

10. SUGESTÕES E DICAS

10.1 Geral

Siga as sugestões abaixo para garantir resultados de lavagem e secagem ótimos e ajudar a proteger o ambiente.

- Lavar a loiça na máquina de lavar loiça de acordo com as instruções no manual do utilizador habitualmente consome menos água e energia do que lavar a loiça à mão.
- Carregue a máquina de lavar loiça até à sua capacidade total para poupar água e energia. Para melhores resultados de limpeza, disponha os artigos nos cestos conforme instruído no manual do utilizador e não sobrecarregue os cestos.
- Não passe a loiça por água antes de a colocar na máquina. Aumenta o consumo de água e de energia. Quando necessário, selecione um programa.com fase pré-lavagem.
- Retire os resíduos maiores de alimentos da loiça e esvazie chávenas e copos antes de os colocar no interior do aparelho.
- Mergulhe ou esfregue levemente os recipientes com alimentos cozidos ou assados antes de os lavar no aparelho.
- Certifique-se de que as peças nos cestos não entram em contacto ou tapam outras. Só assim a água consegue ter alcance completo e lavar a loiça.
- Pode utilizar detergente, abrillantador e sal para máquina de lavar loiça ou utilizar pastilhas combinadas (por exemplo, "Tudo em 1"). Siga as instruções apresentadas na embalagem.
- Selecione um programa de acordo com o tipo de carga e o grau de sujidade. ECO confere a mais eficiente utilização do consumo de água e energia.
- Para prevenir que o calcário se acumule no interior do aparelho:
 - Ateste o depósito de sal sempre que necessário.
 - Utilize a dosagem recomendada de detergente e de abrillantador.

- Certifique-se de que o nível definido para o amaciador da água corresponde à dureza da água fornecida.
- Siga as instruções no capítulo "**Manutenção e limpeza**".

10.2 Utilizar sal, abrillantador e detergente

- Utilize apenas sal, abrillantador e detergente concebidos para máquina de lavar loiça. A utilização de outros produtos pode danificar o aparelho.
- Para as áreas com água dura ou muito dura, recomendamos a utilização de detergente de máquina de lavar loiça básico (pó, gel ou pastilhas sem agentes adicionais), abrillantador e sal em separado para obtenção dos melhores resultados de lavagem e secagem.
- As pastilhas de detergente não se dissolvem totalmente nos programas curtos. Para evitar resíduos de detergente na loiça, recomendamos que utilize as pastilhas apenas com programas longos.
- Utilize sempre a quantidade certa de detergente. Uma dosagem insuficiente de detergente pode resultar em fracos resultados de lavagem e revestimento ou manchas de água dura nos artigos. A utilização de muito detergente com água macia ou amaciada resulta em resíduos de detergente na loiça. Ajuste a quantidade de detergente com base na dureza da água. Consulte as instruções na embalagem do detergente.
- Utilize sempre a quantidade certa de abrillantador. Uma dosagem insuficiente de abrillantador diminui os resultados da secagem. A utilização de muito abrillantador resulta em camadas azuladas nos artigos.
- Certifique-se de que o nível do amaciador da água está certo. Se o nível estiver muito alto, a quantidade aumentada de sal na água pode resultar em ferrugem nos talheres.

10.3 O que fazer se quiser deixar de utilizar pastilhas de detergente combinadas

Antes de começar a utilizar detergente, sal e abrillantador em separado, execute estes passos:

1. Selecione o nível máximo do descalcificador da água.
2. Certifique-se de que o depósito de sal e o depósito de abrillantador estão cheios.
3. Inicie o programa Quick. Não coloque detergente nem loiça nos cestos.
4. Quando o programa terminar, regule o nível do descalcificador da água para a dureza da água na sua área.
5. Regule a quantidade de abrillantador a libertar.

10.4 Antes de iniciar um programa

Antes de iniciar o programa selecionado, certifique-se de que:

- Os filtros estão limpos e bem instalados.
- A tampa do depósito de sal está bem apertada.
- Os braços aspersores não estão obstruídos.
- Existe sal e abrillantador suficiente (exceto se utilizar pastilhas combinadas).
- A disposição das peças nos cestos é a correta.
- O programa é adequado para o tipo de carga e o grau de sujidade.
- É utilizada a quantidade correta de detergente.

10.5 Carregamento dos cestos

- Utilize sempre todo o espaço dos cestos.

- Utilize o aparelho apenas para lavar objetos que possam ser lavados na máquina.
- Não lave no aparelho objetos feitos de madeira, corno, alumínio, estanho e cobre uma vez que podem rachar, deformar, ficar descoloridos ou esburacados.
- Não lave no aparelho, artigos que possam absorver água (esponjas, panos domésticos).
- Coloque as peças ocas (chávenas, copos e painéis) com a abertura virada para baixo.
- Certifique-se de que os copos não tocam uns nos outros.
- Coloque as peças leves no cesto superior. Certifique-se de que as peças não se mexem livremente.
- Coloque os talheres e os objetos pequenos na gaveta dos talheres.
- Mova o cesto superior para cima, para acomodar artigos grandes no cesto inferior.
- Antes de iniciar um programa, certifique-se de que o braço aspersor se pode deslocar livremente.

10.6 Descarregar os cestos

1. Deixe a loiça arrefecer antes de a retirar do aparelho. A loiça quente danifica-se facilmente.
2. Esvazie primeiro o cesto inferior e só depois o cesto superior.



Quando o programa terminar, pode ficar água nas superfícies internas do aparelho.

11. MANUTENÇÃO E LIMPEZA



AVISO!

Antes de qualquer operação de manutenção, exceto a execução do programa Machine Care, desative o aparelho e desligue a ficha da tomada elétrica.



Se os filtros estiverem sujos e os braços aspersores estiverem obstruídos, os resultados de lavagem são inferiores. Verifique estes elementos regularmente e limpe-os se for necessário.

11.1 Machine Care

O programa Machine Care foi concebido para lavar o interior do aparelho com resultados ótimos. Remove o calcário e os depósitos de gordura.



Quando o aparelho detetar que precisa da lavagem, o indicador  acende-se. Inicie o programa Machine Care para lavar o interior do aparelho.



Como iniciar o programa Machine Care



Antes de iniciar o programa Machine Care, limpe os filtros e os braços aspersores.

1. Utilize um descalcificador ou produto de limpeza concebido para máquinas de lavar loiça. Siga as instruções indicadas na embalagem. Não coloque loiça nos cestos.

2. Prima simultaneamente  e  e durante cerca de 3 segundos.

Os indicadores  e  piscam. O visor apresenta a duração do programa.

3. Feche a porta do aparelho para iniciar o programa.

Quando o programa terminar, o indicador  apaga-se.

11.2 Limpeza do interior

- Limpe o aparelho com cuidado, incluindo a junta de borracha da porta, com um pano macio húmido.
- Não utilize produtos abrasivos, esfregões, ferramentas aguçadas, produtos químicos fortes, produtos de polimento ou solventes.
- Para manter o melhor desempenho do seu aparelho, utilize um produto de limpeza específico para máquinas de lavar loiça pelo menos de dois em dois meses. Siga cuidadosamente as instruções da embalagem do produto.
- Utilize o programa Machine Care para obter os melhores resultados de lavagem possíveis.

11.3 Remoção de objetos estranhos

Verifique os filtros e o sifão após cada utilização da máquina de lavar loiça. Objetos estranhos (por exemplo, pedaços de vidro, plástico, ossos ou palitos, etc) diminuem o desempenho da limpeza e podem provocar danos na bomba de escoamento.



CUIDADO!

Se não conseguir remover os objetos estranhos, contacte um Centro de Assistência Técnica Autorizado.

1. Desmonte o sistema dos filtros conforme instruído neste capítulo.
2. Remova todos os objetos estranhos manualmente.
3. Volte a montar os filtros conforme instruído neste capítulo.

11.4 Limpeza externa

- Limpe o aparelho com um pano macio e húmido.
- Utilize apenas detergentes neutros.
- Não utilize produtos abrasivos, esfregões ou solventes.

11.5 Limpar os filtros

O sistema de filtração é composto por 3 peças.

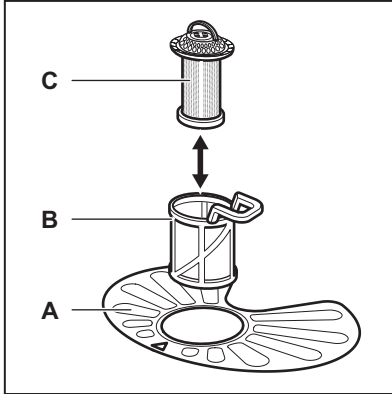

1. Rode o filtro (B) no sentido anti-horário e remova-o.

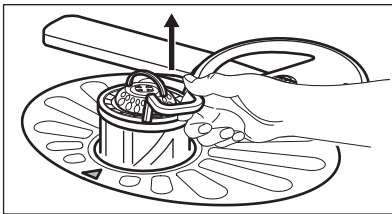
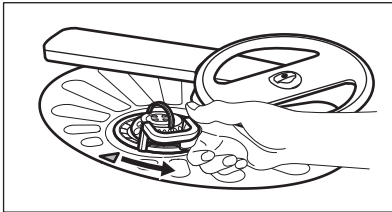

2. Retire o filtro (C) do filtro (B).
3. Retire o filtro plano (A).

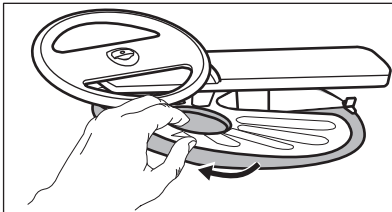

4. Lave os filtros.

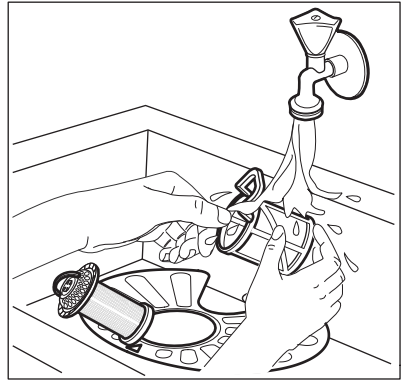

5. Certifique-se de que não há resíduos de alimentos ou sujeira dentro e à volta da borda do coletor.
6. Reinstale o filtro plano (A). Certifique-se de que fica posicionado corretamente debaixo das 2 guias.

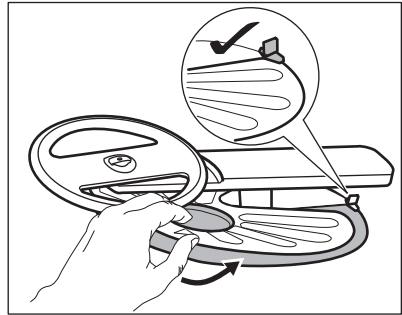

7. Monte os filtros (B) e (C).
8. Reinstale o filtro (B) no filtro plano (A). Rode-o no sentido horário até bloquear.

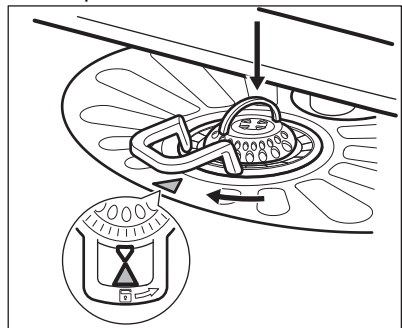



CUIDADO!
Uma posição incorreta dos filtros pode causar resultados de lavagem insatisfatórios e danos no aparelho.

11.6 Limpar o braço aspersor inferior

Recomendamos a limpeza dos braços aspersores inferiores regularmente para evitar que a sujeira entupa os orifícios.

Os orifícios obstruídos podem causar resultados de lavagem insatisfatórios.

1. Para remover o braço aspersor inferior, puxe-o para cima.

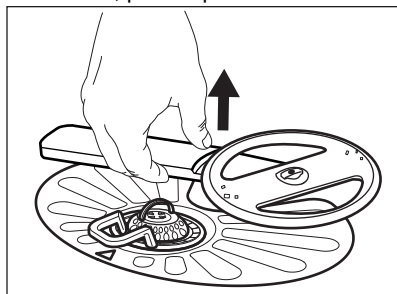

2. Lave o braço aspersor em água corrente. Utilize um objeto fino e pontiagudo como, por exemplo, um palito, para remover a sujeira dos orifícios.

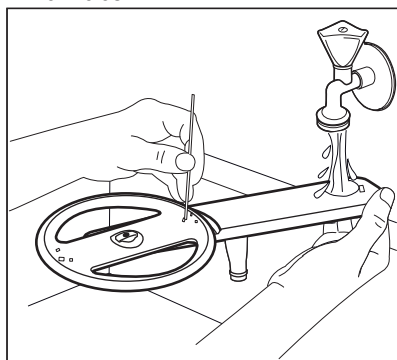

3. Para instalar novamente o braço aspersor, prima-o para baixo.

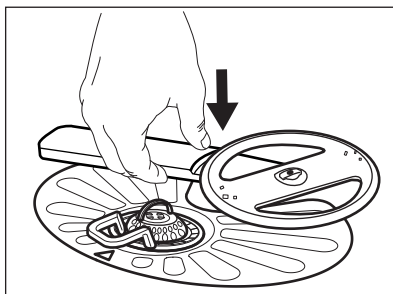

11.7 Limpar o braço aspersor superior

Recomendamos a limpeza do braço aspersor superior regularmente para evitar que a sujeira entupa os orifícios.

Os orifícios obstruídos podem causar resultados de lavagem insatisfatórios.

1. Puxe o cesto superior para fora.
2. Para destacar o braço aspersor do cesto, prima o braço aspersor para cima e em simultâneo rode-o para a direita.

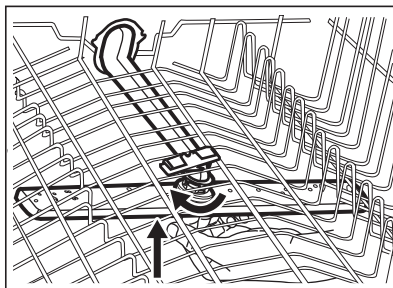

3. Lave o braço aspersor em água corrente. Utilize um objeto fino e pontiagudo como, por exemplo, um palito, para remover a sujeira dos orifícios.

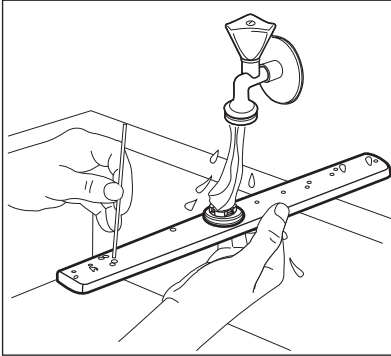

4. Para instalar novamente o braço aspersor, prima o braço aspersor para cima e em simultâneo rode-o para a esquerda até que bloqueie no lugar.

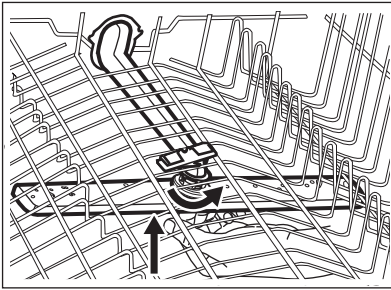

11.8 Limpar o braço aspersor superior

Recomendamos a limpeza regular dos braços aspersores superiores para evitar que a sujidade entupa os orifícios. Os orifícios obstruídos podem causar resultados de lavagem insatisfatórios.

O braço aspersor superior está localizado na parte superior do aparelho. O braço aspersor (C) está instalado no tubo de entrega (A) com o elemento de fixação (B).

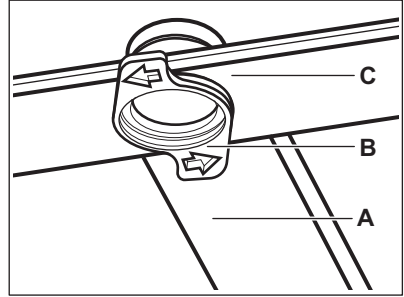

1. Liberte os batentes nos lados das calhas deslizantes da gaveta dos talheres e puxe a gaveta para fora.

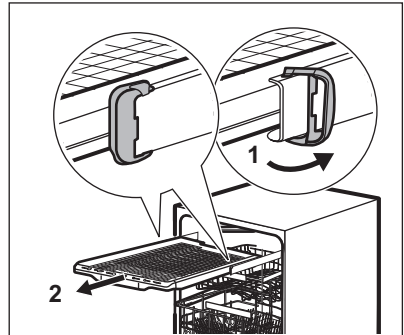

2. Mova o cesto superior para o nível mais baixo para ter acesso mais facilmente ao braço aspersor.
3. Para retirar o braço aspersor (C) do tubo de entrega (A), rode o elemento de fixação (B) no sentido anti-horário e puxe o braço aspersor para baixo.
4. Lave o braço aspersor em água corrente. Utilize um objeto fino e pontiagudo como, por exemplo, um palito, para remover a sujidade dos orifícios. Deixe correr água através dos orifícios para lavar partículas de sujidade do interior.

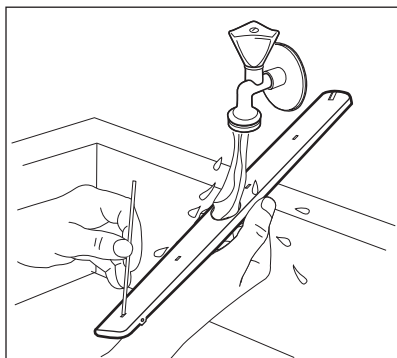

5. Para reinstalar o braço aspersor (C), volte a colocar o elemento de fixação (B) no braço aspersor e fixe-o no tubo de entrega (A) rodando-o no sentido horário. Certifique-se de que o elemento de fixação bloqueia no lugar.
6. Instale a gaveta de talheres nas calhas deslizantes e bloqueie os batentes.

12. RESOLUÇÃO DE PROBLEMAS



AVISO!

A reparação inadequada do aparelho pode colocar em perigo a segurança do utilizador. Todas as reparações devem ser efetuadas por pessoal qualificado.

necessidade de contactar um Centro de Assistência Técnica Autorizado.

Consulte a tabela abaixo para ver informações sobre possíveis problemas.

No caso de alguns problemas, o visor apresenta um código de alarme.

Quase todos os problemas que ocorrem podem ser resolvidos sem

Problema e código de alarme	Possível causa e solução
Não consegue ativar o aparelho.	<ul style="list-style-type: none"> • Certifique-se de que a ficha está ligada à tomada elétrica. • Certifique-se de que não há um disjuntor desligado no quadro elétrico.
O programa não inicia.	<ul style="list-style-type: none"> • Certifique-se de que a porta do aparelho está fechada. • Se tiver selecionado a opção de início programado, cancele-a ou aguarde até a contagem decrescente terminar. • O aparelho recarrega a resina no interior do amaciador de água. O procedimento demora aproximadamente 5 minutos.

Problema e código de alarme	Possível causa e solução
<p>O aparelho não se enche com água. O visor apresenta i10 ou i11.</p>	<ul style="list-style-type: none"> • Assegurar que a torneira da água está aberta. • Certifique-se de que a pressão do abastecimento de água não está demasiado baixa. Para obter estas informações, contacte os serviços locais de abastecimento de água. • Certifique-se de que a torneira da água não está obstruída. • Certifique-se de que o filtro da mangueira de entrada não está obstruído. • Certifique-se de que a mangueira de entrada não tem dobras ou vincos.
<p>O aparelho não escoa a água. O visor mostra i20.</p>	<ul style="list-style-type: none"> • Certifique-se de que o sifão do lava-loiça não está obstruído. • Certifique-se de que o sistema de filtração interior não está obstruído. • Certifique-se de que a mangueira de entrada não tem dobras ou vincos.
<p>O dispositivo anti-inundação foi ativado. O visor mostra i30.</p>	<ul style="list-style-type: none"> • Feche a torneira da água. • Certifique-se de que o aparelho está corretamente instalado. • Certifique-se de que os cestos estão carregados conforme instruído no manual do utilizador.
<p>Avaria do sensor de deteção do nível de água. O visor apresenta i41 – i44.</p>	<ul style="list-style-type: none"> • Certifique-se de que os filtros estão limpos. • Desligue e volte a ligar o aparelho.
<p>Avaria da bomba de lavagem ou da bomba de escoamento. O visor apresenta i51 – i59 ou i5A – i5F.</p>	<ul style="list-style-type: none"> • Ligue e desligue o aparelho.
<p>A temperatura da água no interior do aparelho está demasiado alta ou ocorreu uma avaria do sensor da temperatura. O visor apresenta i61 ou i69.</p>	<ul style="list-style-type: none"> • Certifique-se de que a temperatura da água de admissão não excede os 60 °C. • Desligue e volte a ligar o aparelho.
<p>Avaria técnica do aparelho. O visor apresenta iC0 ou iC3.</p>	<ul style="list-style-type: none"> • Desligue e volte a ligar o aparelho.

Problema e código de alarme	Possível causa e solução
<p>O nível de água no interior do aparelho é demasiado alto. O visor mostra iF1.</p>	<ul style="list-style-type: none"> • Desligue e volte a ligar o aparelho. • Certifique-se de que os filtros estão limpos. • Certifique-se de que a mangueira de saída está instalada na altura certa acima do chão. Consulte as instruções de instalação.
<p>Erro da unidade de rede. O visor apresenta iC4 ou iC5.</p>	<ul style="list-style-type: none"> • Contacte um Centro de Assistência Técnica Autorizado.
<p>O aparelho para e inicia mais vezes durante o funcionamento.</p>	<ul style="list-style-type: none"> • É normal. Esta ação proporciona uma lavagem ótima com poupança de energia.
<p>O programa demora demasiado tempo.</p>	<ul style="list-style-type: none"> • Se tiver selecionado a opção de início programado, cancele-a ou aguarde até a contagem decrescente terminar. • A ativação de opções aumenta a duração do programa.
<p>A duração do programa apresentada é diferente da duração na tabela dos valores de consumo.</p>	<ul style="list-style-type: none"> • Consulte a tabela dos valores de consumo no capítulo "Seleção de programas".
<p>O tempo restante indicado no visor aumenta e avança quase até ao fim da duração do programa.</p>	<ul style="list-style-type: none"> • Não se trata de uma anomalia. O aparelho está a funcionar corretamente.
<p>Existe uma pequena fuga na porta do aparelho.</p>	<ul style="list-style-type: none"> • O aparelho não está nivelado. Desaperte ou aperte os pés ajustáveis (se aplicável). • A porta do aparelho não está centrada na cuba. Ajuste o pé traseiro (se aplicável).
<p>É difícil fechar a porta do aparelho.</p>	<ul style="list-style-type: none"> • O aparelho não está nivelado. Desaperte ou aperte os pés ajustáveis (se aplicável). • Existe loiça saliente dos cestos.
<p>A porta do aparelho abre-se durante o ciclo de lavagem.</p>	<ul style="list-style-type: none"> • A função AirDry está ativada. Pode desativar a função. Consulte "Definições de base".
<p>Ouve-se ruído de trepidação ou pancadas do interior do aparelho.</p>	<ul style="list-style-type: none"> • A loiça não foi bem arrumada nos cestos. Consulte o folheto com as instruções de carregamento dos cestos. • Certifique-se de que os braços aspersores rodam livremente.

Problema e código de alarme	Possível causa e solução
O aparelho faz disparar o disjuntor.	<ul style="list-style-type: none"> A amperagem do aparelho não é suficiente para fornecer todos os aparelhos que estão a funcionar. Verifique a amperagem da tomada e a capacidade do contador ou desligue um dos aparelhos que estiverem a funcionar. Falha elétrica interna do aparelho. Contacte um Centro de Assistência Técnica Autorizado.
O aparelho está ligado mas não funciona. O visor mostra PF .	<ul style="list-style-type: none"> A corrente elétrica está fora da gama de funcionamento. O ciclo de lavagem é interrompido temporariamente e automaticamente retomado quando a alimentação de energia é reposta.
O aparelho desliga-se durante o funcionamento.	<ul style="list-style-type: none"> Corte de potência completo. O ciclo de lavagem é interrompido temporariamente e automaticamente retomado quando a alimentação de energia é reposta.
O visor apresenta upd . Todos os botões estão inativos, exceto o botão de ligar/desligar.	<ul style="list-style-type: none"> O aparelho transfere e instala o firmware automaticamente quando o mesmo estiver disponível. O visor mostra upd para a duração do processo de atualização. Aguarde até que o processo esteja concluído. Se interromper o processo de atualização desativando o aparelho, ele retoma quando o aparelho for ativado. A atualização do firmware não altera os valores da declaração de desempenho do aparelho.

Após verificar o aparelho, desative-o e ative-o. Se o problema voltar a ocorrer, contacte um Centro de Assistência Técnica Autorizado.

No caso de surgir algum código de alarme que não esteja na tabela, contacte um Centro de Assistência Técnica Autorizado.



AVISO!

Não recomendamos a utilização do aparelho até que o problema esteja completamente resolvido. Desligue o aparelho e não o volte a ligar até ter a certeza de que funciona corretamente.





12.1 Código do número do produto (PNC)

Se contactar um Centro de Assistência Técnica Autorizado, terá de fornecer o

código do número do produto do seu aparelho.

O PNC encontra-se na placa de características que está na porta do aparelho. Também pode ver o PNC no painel de comandos.

Para ver o PNC, certifique-se de que o aparelho está no modo de seleção de programa.

1. Prima simultaneamente  e  e **AUTO Sense** durante cerca de 3 segundos. O visor apresenta o PNC do aparelho.
2. Para sair da apresentação do PNC presentation, prima simultaneamente  e  e **AUTO Sense** durante cerca de 3 segundos.

O aparelho volta ao modo de seleção de programa.

12.2 Os resultados de lavagem e secagem não são satisfatórios

Problema	Possível causa e solução
Lavagem insatisfatória.	<ul style="list-style-type: none"> • Consulte os capítulos “Utilização diária”, e “Sugestões e dicas” e o folheto com as instruções de carregamento dos cestos. • Utilize programas de lavagem mais intensivos. • Ative a opção ExtraPower para melhorar os resultados de lavagem de um programa selecionado. • Limpe os orifícios do braço aspersor e o filtro. Consulte “Manutenção e limpeza”.
Secagem insatisfatória.	<ul style="list-style-type: none"> • A loiça foi deixada demasiado tempo dentro do aparelho fechado. Ative a função AirDry para regular a abertura automática da porta e para melhorar o desempenho da secagem. • Não existe abrillantador ou a dosagem de abrillantador não é suficiente. Encha o distribuidor de abrillantador ou regule o nível de abrillantador para um nível mais alto. • A causa pode estar na qualidade do abrillantador. • Utilize sempre abrillantador, mesmo com pastilhas combinadas. • As peças de plástico podem ter de ser secas com uma toalha. • O programa não tem a fase de secagem. Consulte “Visão geral dos programas”.
Há riscos esbranquiçados ou camadas azuladas nos copos e pratos.	<ul style="list-style-type: none"> • Foi libertada uma quantidade demasiado alta de abrillantador. Ajuste o nível de abrillantador para um nível inferior. • A quantidade de detergente é demasiada.
Há manchas e marcas de água secas nos copos e pratos.	<ul style="list-style-type: none"> • A quantidade de abrillantador libertado não é suficiente. Ajuste o nível de abrillantador para um nível superior. • A causa pode estar na qualidade do abrillantador.
O interior do aparelho está molhado.	<ul style="list-style-type: none"> • Não se trata de um defeito do aparelho. A humidade condensa-se nas paredes do aparelho.
Espuma invulgar durante a lavagem.	<ul style="list-style-type: none"> • Utilize o detergente especificamente concebido para máquinas de lavar loiça. • Utilize um detergente de um fabricante diferente. • Não faça o pré-enxaguamento dos pratos em água corrente.
Vestígios de ferrugem nos talheres.	<ul style="list-style-type: none"> • Existe demasiado sal na água que é utilizada para a lavagem. Consulte “O descalcificador da água”. • Talheres de prata e aço inoxidável foram colocados em conjunto. Não coloque talheres de prata perto de talheres de aço inoxidável.

Problema	Possível causa e solução
O distribuidor do detergente fica com resíduos de detergente no fim do programa.	<ul style="list-style-type: none"> • A pastilha de detergente ficou colada ao distribuidor e não foi totalmente dissolvida pela água. • A água não consegue tirar o detergente do distribuidor. Certifique-se de que os braços aspersores não estão bloqueados ou obstruídos. • Certifique-se de que as peças nos cestos não impedem a abertura da tampa do distribuidor de detergente.
Odores no interior do aparelho.	<ul style="list-style-type: none"> • Consulte “Limpeza do interior”. • Inicie o programa Machine Care com um descalcificador ou um produto de limpeza concebido para máquinas de lavar loiça.
Depósitos de calcário na loiça, na cuba e na face interior da porta.	<ul style="list-style-type: none"> • O nível de sal está baixo; verifique o indicador de falta de sal. • A tampa do depósito de sal está solta. • A sua água é dura. Consulte “O descalcificador da água”. • Utilize sal e defina a regeneração do amaciador da água mesmo quando as pastilhas forem utilizadas. Consulte “O descalcificador da água”. • Inicie o programa Machine Care com um descalcificador concebido para máquinas de lavar loiça. • Se continuar a observar depósitos de calcário, limpe o aparelho com os detergentes adequados. • Experimente um detergente diferente. • Contacte o fabricante do detergente.
Loiça baça, descolorada ou lascada.	<ul style="list-style-type: none"> • Certifique-se de que apenas as peças laváveis na máquina são lavadas no aparelho. • Carregue e descarregue os cestos com cuidado. Consulte o folheto com as instruções de carregamento dos cestos. • Coloque as peças delicadas no cesto superior. • Ative a opção GlassCare para garantir um cuidado especial para copos e artigos delicados.



Consulte os capítulos **“Antes da primeira utilização”**, **“Utilização diária”** ou **“Sugestões e dicas”** para conhecer outras causas possíveis.

12.3 Problemas com a ligação sem fios

Problema	Possível causa e solução
<p>A ativação da ligação sem fios não é bem-sucedida.</p>	<ul style="list-style-type: none"> • ID da rede sem fios ou palavra-passe errada. Cancele a configuração e reinicie-a para introduzir as credenciais corretas. Consulte “Ligação sem fios”. • Existe um problema no sinal de rede sem fios. Verifique a sua rede sem fios e o seu router. Reiniciar o router. • O sinal da rede sem fios é fraco. Aproxime o router da máquina de lavar loiça. • O sinal da rede sem fios é interrompido por um aparelho micro-ondas colocado junto da máquina de lavar loiça. Desligue o micro-ondas. • Contactar os serviços de apoio ao cliente do operador da rede sem fios se houver mais problemas com a rede sem fios.
<p>A aplicação não consegue estabelecer a ligação à máquina de lavar loiça.</p>	<ul style="list-style-type: none"> • Existe um problema no sinal de rede sem fios. Verifique a sua rede sem fios e o seu router. Reiniciar o router. • Verifique se o dispositivo móvel está ligado à rede sem fios. • Instalou um novo router ou alterou a configuração do router. Configure novamente a máquina de lavar loiça e o dispositivo móvel. Consulte “Ligação sem fios”. • Contactar os serviços de apoio ao cliente do operador da rede sem fios se houver mais problemas com a rede sem fios.
<p>A aplicação não consegue estabelecer a ligação à máquina de lavar loiça através de qualquer rede que não a rede sem fios doméstica. O indicador  WiFi fica intermitente.</p>	<ul style="list-style-type: none"> • Perdeu-se a ligação à nuvem. Aguarde que a ligação seja restabelecida.
<p>A aplicação não consegue frequentemente estabelecer a ligação à máquina de lavar loiça.</p>	<ul style="list-style-type: none"> • O sinal da rede sem fios é interrompido por um aparelho micro-ondas colocado junto da máquina de lavar loiça. Desligue o micro-ondas. Evite utilizar o micro-ondas e o início remoto ao mesmo tempo. • O sinal da rede sem fios é fraco. Coloque o router o mais perto possível da máquina de lavar loiça ou considere a compra de um extensor de rede sem fios.

13. INFORMAÇÃO TÉCNICA

Dimensões	Largura / Altura / Profundidade (mm)	596 / 818 - 898 / 550
Ligação elétrica ¹⁾	Tensão (V)	200 - 240
	Frequência (Hz)	50 - 60
Pressão do fornecimento de água	bar (mínimo e máximo)	0.5 - 8
	MPa (mínimo e máximo)	0.05 - 0.8
Fornecimento de água	Água fria ou água quente ²⁾	máx. 60 °C
Capacidade?	Definições de colocação	15

¹⁾ Consulte a placa de classificação para conhecer os outros valores.

²⁾ Se a água quente for proveniente de fontes de energias renováveis (p. ex., painéis solares), utilize o fornecimento de água quente para diminuir o consumo de energia.

13.1 Link para a base de dados de EU EPREL

O código QR no rótulo energético fornecido com o aparelho disponibiliza um link da web para o registo deste aparelho na base de dados da EU EPREL. Mantenha a etiqueta de energia para consulta juntamente com o manual do utilizador e todos os outros documentos disponibilizados com este aparelho.

É possível encontrar informação relacionada com o desempenho do

produto na base de dados de EU EPREL utilizando o link <https://eprel.ec.europa.eu> e o nome do modelo e número do produto que pode encontrar na placa de características do aparelho. Consulte o capítulo “Descrição do produto”.

Para informação mais detalhada sobre a etiqueta de energia, visite www.theenergylabel.eu.

14. PREOCUPAÇÕES AMBIENTAIS

Recicle os materiais que apresentem o símbolo . Coloque a embalagem nos contentores indicados para reciclagem. Ajude a proteger o ambiente e a saúde pública através da reciclagem dos aparelhos eléctricos e electrónicos. Não elimine os aparelhos que tenham o

símbolo  juntamente com os resíduos domésticos. Coloque o produto num ponto de recolha para reciclagem local ou contacte as suas autoridades municipais.

CONTENIDO

1. INFORMACIÓN SOBRE SEGURIDAD.....	37
2. INSTRUCCIONES DE SEGURIDAD.....	39
3. DESCRIPCIÓN DEL PRODUCTO.....	41
4. PANEL DE CONTROL.....	42
5. SELECCIÓN DE PROGRAMAS.....	43
6. AJUSTES BÁSICOS	46
7. CONEXIÓN INALÁMBRICA.....	50
8. ANTES DEL PRIMER USO.....	51
9. USO DIARIO.....	52
10. CONSEJOS.....	55
11. MANTENIMIENTO Y LIMPIEZA.....	57
12. SOLUCIÓN DE PROBLEMAS.....	61
13. INFORMACIÓN TÉCNICA.....	67

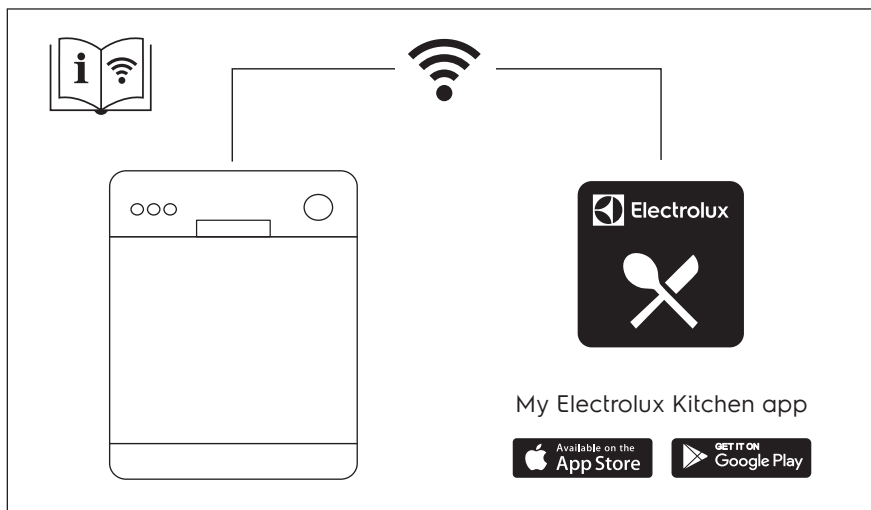

PENSAMOS EN USTED

Gracias por adquirir un electrodoméstico Electrolux. Ha elegido un producto que lleva décadas de experiencia e innovación profesionales. Ingenioso y elegante, ha sido diseñado pensando en usted. Así pues, cada vez que lo utilice, puede tener la seguridad de que obtendrá siempre excelentes resultados.

Le damos la bienvenida a Electrolux.

Visite nuestro sitio web para:



Obtener consejos, folletos, soluciones a problemas e información de servicio y reparación:

www.electrolux.com/support



Registrar su producto para recibir un mejor servicio:

www.registerelectrolux.com



Comprar accesorios, artículos de consumo y piezas de recambio originales para su aparato:

www.electrolux.com/shop

ATENCIÓN AL CLIENTE Y SERVICIO

Le recomendamos que utilice recambios originales.

Cuando se ponga en contacto con nuestro Centro de servicio técnico, asegúrese de tener los siguientes datos disponibles: Modelo, código numérico del producto (PNC), número de serie.

La información se encuentra en la placa de características.

 Advertencia / Precaución - Información sobre seguridad

 Información general y consejos

 Información relativa al medioambiente

Salvo modificaciones.

1. INFORMACIÓN SOBRE SEGURIDAD

Antes de instalar y utilizar el aparato, lea atentamente las instrucciones facilitadas. El fabricante no se hace responsable de lesiones o daños producidos como resultado de una instalación o un uso incorrectos. Conserve siempre estas instrucciones en lugar seguro y accesible para futuras consultas.

1.1 Seguridad de niños y personas vulnerables

- Este aparato puede ser utilizado por niños de 8 años en adelante y personas cuyas capacidades físicas, sensoriales o mentales estén disminuidas o que carezcan de la experiencia y conocimientos suficientes para manejarlo, siempre que cuenten con

las instrucciones o la supervisión sobre el uso del electrodoméstico de forma segura y comprendan los riesgos.

- Es necesario mantener alejados del aparato a los niños de entre 3 y 8 años, así como a las personas con minusvalías importantes y complejas, salvo que estén bajo supervisión continua.
- Es necesario mantener alejados del aparato a los niños de menos de 3 años salvo que estén bajo supervisión continua.
- No deje que los niños jueguen con el aparato.
- Mantenga los detergentes fuera del alcance de los niños.
- Mantenga a los niños y mascotas alejados del aparato cuando la puerta se encuentre abierta.
- La limpieza y mantenimiento de usuario del producto no podrán ser realizados por niños sin supervisión.

1.2 Instrucciones generales de seguridad

- Este aparato está diseñado para uso doméstico o para ser utilizado en/por:
 - granjas, zonas de cocina para personal de tiendas, oficinas y otros entornos de trabajo;
 - clientes de hoteles, moteles, pensiones y otros entornos residenciales.
- No cambie las especificaciones de este aparato.
- La presión del suministro de agua para el funcionamiento del aparato (mínima y máxima) debe estar entre 0.5 (0.05) / 8 (0.8) bares (MPa)
- Coloque el máximo número de 15 cubiertos.
- Si el cable de alimentación sufre algún daño, el fabricante, su servicio técnico autorizado o un profesional tendrán que cambiarlo para evitar riesgos.
- **ADVERTENCIA:** Los cuchillos y otros utensilios con puntas afiladas deben colocarse en el cesto con las puntas hacia abajo o en posición horizontal.
- No deje la puerta del lavavajillas abierta ya que se podría tropezar con ella.

- Antes de proceder con cualquier operación de mantenimiento, apague el aparato y desconecte el enchufe de la red.
- No utilice pulverizadores de agua a alta presión ni vapor para limpiar el aparato.
- Si el aparato tiene orificios de ventilación en la base, no deben cubrirse, por ejemplo con una alfombra.
- El aparato debe conectarse a la toma de agua utilizando el juego nuevo de tubos que se facilita. No deben reutilizarse los tubos antiguos.

2. INSTRUCCIONES DE SEGURIDAD

2.1 Instalación



ADVERTENCIA!

Sólo un técnico cualificado puede instalar el aparato.

- Retire todo el embalaje.
- No instale ni utilice un aparato dañado.
- No utilice el aparato antes de instalarlo en la estructura empotrada por motivos de seguridad.
- Siga las instrucciones de instalación suministradas con el aparato.
- Tenga cuidado al mover el aparato, porque es pesado. Utilice siempre guantes de protección y calzado cerrado.
- No instale ni utilice el aparato en lugares con temperaturas inferiores a 0 °C.
- Instale el aparato en un lugar seguro y adecuado que cumpla los requisitos de instalación.



YouTube

www.youtube.com/electrolux
www.youtube.com/aeg

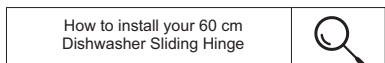

- Asegúrese de que los parámetros de la placa de características son compatibles con los valores eléctricos del suministro eléctrico.
- Utilice siempre una toma con aislamiento de conexión a tierra correctamente instalada.
- No utilice adaptadores de enchufes múltiples ni cables prolongadores.
- Asegúrese de no provocar daños en el enchufe ni en el cable de red. Si es necesario cambiar el cable de alimentación del aparato, debe hacerlo el centro de servicio técnico autorizado.
- Conecte el enchufe a la toma de corriente únicamente cuando haya terminado la instalación. Asegúrese de tener acceso al enchufe del suministro de red una vez finalizada la instalación.
- No desconecte el aparato tirando del cable de conexión a la red. Tire siempre del enchufe.
- Este aparato se suministra con un enchufe de 13 A. Si fuera necesario cambiar el fusible del enchufe, use exclusivamente un fusible ASTA (BS 1362) de 13 A (solo para RU e Irlanda).

2.2 Conexión eléctrica



ADVERTENCIA!

Riesgo de incendios y descargas eléctricas.

- El aparato debe conectarse a tierra.

2.3 Conexión de agua

- No provoque daños en los tubos de agua.
- Antes de conectar a nuevas tuberías o tuberías que no se hayan usado durante mucho tiempo, o donde se

hayan realizado trabajos o se hayan conectado dispositivos nuevos (contadores de agua, por ejemplo), deje correr el agua hasta que esté limpia.

- Asegúrese de que no haya fugas de agua visibles durante y después del primer uso del aparato.
- La manguera de entrada de agua tiene una válvula de seguridad y un revestimiento con un cable interno de conexión a la red.

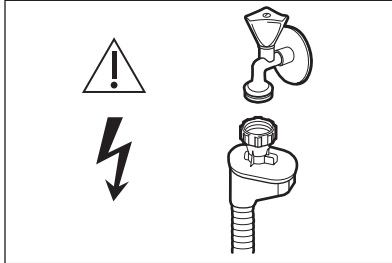

ADVERTENCIA!

Voltaje peligroso.

- Si la manguera de entrada de agua está dañada, cierre la llave de agua y quite inmediatamente el enchufe de la toma de corriente. Póngase en contacto con el centro servicio técnico autorizado para cambiar la manguera de entrada de agua.

2.4 Uso

- No coloque productos inflamables ni objetos mojados con productos inflamables dentro, cerca o encima del aparato.
- Los detergentes para lavavajillas son peligrosos. Siga las instrucciones de seguridad del envase del detergente.
- No beba agua ni juegue con el agua del aparato.
- No retire la vajilla del aparato hasta que finalice el programa. Puede quedar algo de detergente en los platos.
- No guarde los artículos ni ejerza presión sobre la puerta abierta del aparato.
- El aparato puede liberar vapor caliente si abre la puerta mientras está en marcha un programa.

2.5 Luces interiores



ADVERTENCIA!

Existe riesgo de lesiones.

- En cuanto a la(s) bombilla(s) de este producto y las de repuesto vendidas por separado: Estas bombillas están destinadas a soportar condiciones físicas extremas en los aparatos domésticos, como la temperatura, la vibración, la humedad, o están destinadas a señalar información sobre el estado de funcionamiento del aparato. No están destinadas a utilizarse en otras aplicaciones y no son adecuadas para la iluminación de estancias domésticas.
- Antes de cambiar la luz interna, diríjase al servicio técnico autorizado.

2.6 Asistencia

- Para reparar el aparato, póngase en contacto con el centro de servicio autorizado. Utilice solamente piezas de recambio originales.
- Tenga en cuenta que la reparación no profesional puede tener consecuencias de seguridad y podría anular la garantía.
- Las siguientes piezas de repuesto estarán disponibles durante 7 años después de que el modelo se haya retirado: motor, bomba de circulación y desagüe, calentadores y elementos de calentamiento, incluidas las bombas de calor, tuberías y equipos relacionados, incluidas las mangueras, válvulas, filtros y aquastops, piezas estructurales e interiores relacionadas con los conjuntos de puertas, placas de circuitos impresos, pantallas electrónicas, presostatos, termostatos y sensores, software y firmware, incluido el software de restablecimiento. Tenga en cuenta que algunas de estas piezas de recambio solo están disponibles para los reparadores profesionales, y que no todas las piezas de recambio son relevantes para todos los modelos.
- Las siguientes piezas de repuesto estarán disponibles durante 10 años

después de que el modelo se haya retirado: bisagras y juntas de puertas, otras juntas, brazos aspersores, filtros de desagüe, rejillas interiores y periféricos de plástico como cestas y tapas.

- Desconecte el aparato de la red.
- Corte el cable de conexión a la red y deséchelo.
- Retire el pestillo de la puerta para evitar que los niños y las mascotas queden encerrados en el aparato.

2.7 Desecho



ADVERTENCIA!
Existe riesgo de lesiones o asfixia.

3. DESCRIPCIÓN DEL PRODUCTO

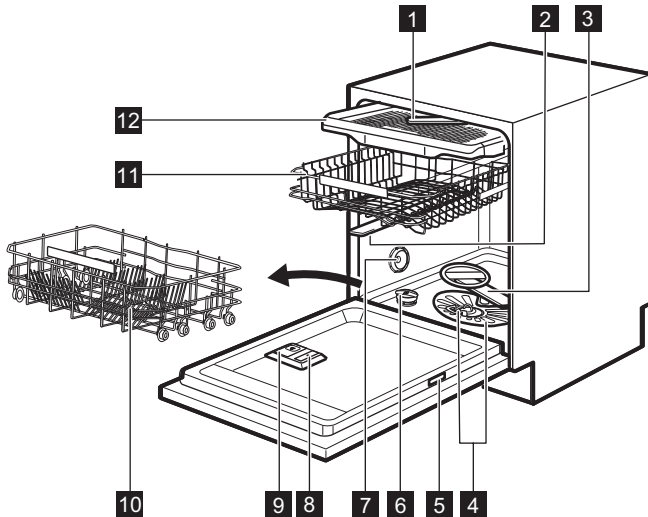

- | | |
|--|---------------------------------------|
| 1 Brazo aspersor superior | 8 Dosificador de abrillantador |
| 2 Brazo aspersor intermedio | 9 Dosificador de detergente |
| 3 Brazo aspersor inferior | 10 Cesto inferior |
| 4 Filtros | 11 Cesto superior |
| 5 Placa de características técnicas | 12 Cajón de cubiertos |
| 6 Depósito de sal | |
| 7 Ventilación | |

3.1 Beam-on-Floor

Beam-on-Floor es una luz que aparece en el suelo bajo la puerta del aparato.

- Una luz roja se enciende cuando se inicia un programa. Se mantiene encendida durante todo el programa.

- Se enciende un indicador verde cuando finaliza el programa.
- La luz roja parpadea cuando el aparato presenta un fallo.



El Beam-on-Floor desaparece cuando se desactiva el aparato.

4. PANEL DE CONTROL

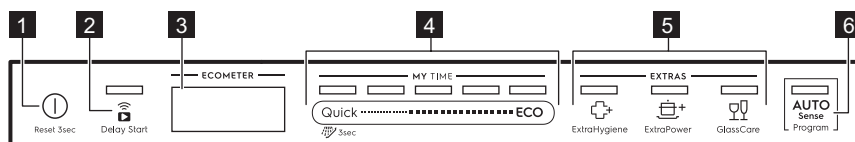

- | | |
|---|--|
| <p>1 Botón de encendido/apagado / Botón de reinicio</p> <p>2 Delay Start botón / Inicio diferido botón</p> <p>3 Pantalla</p> | <p>4 Barra de selección MY TIME</p> <p>5 Botones EXTRAS</p> <p>6 Botón de programa AUTO Sense</p> |
|---|--|

4.1 Pantalla

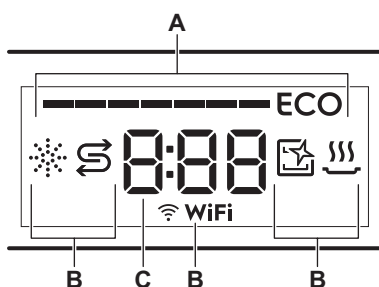

- A. ECOMETER
 B. Indicadores
 C. Indicador de tiempo

4.2 ECOMETER



El ECOMETER indica cómo influye la selección del programa en el consumo de energía y agua. Cuantas más barras estén encendidas, menor será el consumo.

ECO indica la selección de programa más respetuosa con el medio ambiente para una carga con suciedad normal.

4.3 Indicadores

Indicador	Descripción
	Indicador de abrillantador. Se enciende cuando hay que rellenar el dosificador de abrillantador. Consulte "Antes del primer uso" .
	Indicador de sal. Se enciende cuando hay que rellenar el depósito de sal. Consulte "Antes del primer uso" .
	Indicador Machine Care. Se enciende cuando el aparato necesita una limpieza interna con el programa Machine Care. Consulte "Mantenimiento y limpieza" .
	Indicador de fase de secado. Se activa cuando hay un programa con la fase de secado seleccionado. Parpadea durante la fase de secado. Consulte "Selección de programas" .
	Indicador Wi-Fi. Se enciende cuando se activa la conexión inalámbrica. Consulte "Conexión inalámbrica" .

5. SELECCIÓN DE PROGRAMAS

5.1 MY TIME

Usar la barra de selección MY TIME, puede seleccionar un ciclo de lavado adecuado en función de la duración del programa, que va de 30 minutos a cuatro horas.

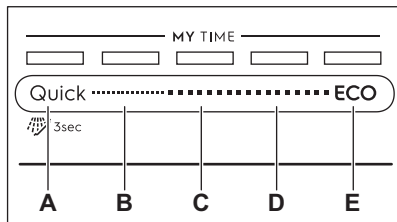

- A. • **Quick** es el programa más corto (**30min**) adecuado para lavar una carga con suciedad fresca y ligera.
- **Preclarado (15min)** es un programa para quitar los restos de comida de la vajilla. Evita la formación de olores en el aparato. No utilice detergente con este programa.
- B. **1h** es un programa adecuado para lavar una carga con suciedad reciente y ligeramente seca.
- C. **1h 30min** es un programa adecuado para lavar y secar elementos con suciedad normal.
- D. **2h 40min** es un programa adecuado para lavar y secar elementos muy sucios.
- E. **ECO** es el programa más largo (**4h**) que usa el agua y consume la energía de la forma más eficiente para vajillas y cubiertos con suciedad normal. Este es el programa estándar para institutos de pruebas. ¹⁾

5.2 EXTRAS

Puede ajustar la selección de programas a sus necesidades activando EXTRAS.

ExtraHigiene

ExtraHigiene asegura un mejor resultado higiénico al mantener la temperatura entre 65 °C 70 °C y durante al menos 10 minutos en la última fase de aclarado.

ExtraPower

ExtraPower mejora los resultados de lavado del programa seleccionado. Esta opción aumenta la temperatura y la duración del lavado.

GlassCare

GlassCare proporciona un cuidado especial para una carga delicada. La opción evita cambios rápidos en la temperatura de lavado del programa seleccionado y la reduce a 45 °C. Esto protege a la cristalería en particular de los daños.

5.3 AUTO Sense

El AUTO Sense programa ajusta automáticamente el ciclo de lavado al tipo de carga.

El aparato detecta el tipo de suciedad y la cantidad de platos que hay en los cestos. Ajusta la temperatura y la cantidad del agua además de la duración del programa.

¹⁾ Este programa se utiliza para evaluar el cumplimiento del Reglamento de la Comisión sobre ecodiseño (UE) 2019/2022.

5.4 Resumen de los programas

Programa	Tipo de carga	Grado de suciedad	Fases del programa	EXTRAS
Quick	<ul style="list-style-type: none"> Vajilla Cubiertos 	<ul style="list-style-type: none"> Fresco 	<ul style="list-style-type: none"> Lavado a 50 °C Aclarado intermedio Aclarado final a 45 °C AirDry 	<ul style="list-style-type: none"> ExtraPower GlassCare ExtraHygiene
 Preaclarado	<ul style="list-style-type: none"> Todo tipo de cargas 	<ul style="list-style-type: none"> Todos los grados de suciedad 	<ul style="list-style-type: none"> Prelavado 	EXTRAS no se aplican a este programa.
1h	<ul style="list-style-type: none"> Vajilla Cubiertos 	<ul style="list-style-type: none"> Fresco Ligeramente seco 	<ul style="list-style-type: none"> Lavado a 60 °C Aclarado intermedio Aclarado final a 50 °C AirDry 	<ul style="list-style-type: none"> ExtraPower GlassCare ExtraHygiene
1h 30min	<ul style="list-style-type: none"> Vajilla Cubiertos Ollas Sartenes 	<ul style="list-style-type: none"> Normal Ligeramente seco 	<ul style="list-style-type: none"> Lavado a 60 °C Aclarado intermedio Aclarado final a 55 °C Secar AirDry 	<ul style="list-style-type: none"> ExtraPower GlassCare ExtraHygiene
2h 40min	<ul style="list-style-type: none"> Vajilla Cubiertos Ollas Sartenes 	<ul style="list-style-type: none"> De normal a intensa Seco 	<ul style="list-style-type: none"> Prelavado Lavado a 60 °C Aclarado intermedio Aclarado final a 60 °C Secar AirDry 	<ul style="list-style-type: none"> ExtraPower GlassCare ExtraHygiene
ECO	<ul style="list-style-type: none"> Vajilla Cubiertos Ollas Sartenes 	<ul style="list-style-type: none"> Normal Ligeramente seco 	<ul style="list-style-type: none"> Prelavado Lavado a 50 °C Aclarado intermedio Aclarado final a 55 °C Secar AirDry 	<ul style="list-style-type: none"> ExtraPower GlassCare ExtraHygiene

Programa	Tipo de carga	Grado de suciedad	Fases del programa	EXTRAS
AUTO Sense	<ul style="list-style-type: none"> Vajilla Cubiertos Ollas Sartenes 	El programa se ajusta a todos los niveles de suciedad.	<ul style="list-style-type: none"> Prelavado Lavado a 50 - 60 °C Aclarado intermedio Aclarado final a 60 °C Secar AirDry 	EXTRAS no se aplican a este programa.
Machine Care	<ul style="list-style-type: none"> Sin carga 	El programa limpia el interior del aparato.	<ul style="list-style-type: none"> Lavado a 70 °C Aclarado intermedio Aclarado final AirDry 	EXTRAS no se aplican a este programa.

Valores de consumo

Programa 1) 2)	Agua (l)	Energía (kWh)	Duración (min)
Quick	9.5 - 11.6	0.52 - 0.64	30
Preaclarado	4.3 - 5.3	0.01 - 0.04	15
1h	10.5 - 12.9	0.92 - 1.06	60
1h 30min	11.6 - 14.2	1.00 - 1.15	90
2h 40min	11 - 13.5	1.12 - 1.26	160
ECO	11	0.757	240
AUTO Sense	10.4 - 13.3	0.76 - 1.22	120 - 170
Machine Care	9.7 - 11.8	0.60 - 0.73	60

1) La presión y temperatura del agua, las variaciones del suministro de energía, las opciones, la cantidad de platos y el grado de suciedad pueden alterar los valores.

2) Los valores de los programas distintos de ECO son solo indicativos.

Información para institutos de pruebas

Para recibir toda la información necesaria para efectuar pruebas de rendimiento (p.ej., según EN60436), envíe un correo electrónico a:

info.test@dishwasher-production.com

En su solicitud, incluya el código de número de producto (PNC) de la placa de características.

Para cualquier otra pregunta relacionada con su lavavajillas, consulte el manual de servicio suministrado con el aparato.

6. AJUSTES BÁSICOS

Puede configurar el dispositivo cambiando la configuración básica de acuerdo con sus necesidades.

Número	Configuración	Valores	Descripción ¹⁾
1	Dureza agua	Del nivel 1L al nivel 10L (valor predeterminado: 5L)	Ajuste el nivel del descalcificador de agua según la dureza del agua de su zona.
2	Nivel de abrillantador	Del nivel 0A al nivel 6A (valor predeterminado: 4A)	Ajustar el nivel de abrillantador según la dosificación necesaria.
3	Sonido de fin	On Off (valor predeterminado)	Activar o desactivar la señal acústica de fin de programa.
4	Apertura automática de la puerta	On (valor predeterminado) Off	Activar o desactivar AirDry.
5	Tonos de botones	On (valor predeterminado) Off	Activar o desactivar el sonido de los botones cuando se pulsan.
6	Última selección de programa	On Off (valor predeterminado)	Activar o desactivar la selección automática del programa y las opciones utilizadas más recientemente.

¹⁾ Para más detalles, consulte la información proporcionada en este capítulo.

Puede cambiar los ajustes básicos en el modo de ajuste.

Cuando el aparato está en el modo de ajuste, las barras de ECOMETER representan los ajustes disponibles. Para cada ajuste, una barra dedicada del ECOMETER parpadea.

El orden de los ajustes básicos presentados en la tabla es también el de la ventana de diálogo ECOMETER:

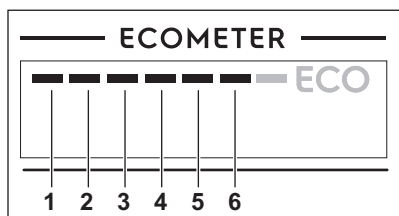

6.1 Modalidad de ajuste

Cómo navegar en el modo de ajuste

Puede navegar en el modo de configuración utilizando la barra de selección MY TIME.

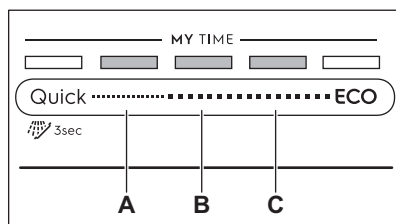

- A. Botón Anterior
- B. Botón Ok

C. Botón Siguiente

Utilice **Anterior** y **Siguiente** para cambiar entre los ajustes básicos y para modificar su valor.

Utilice **Ok** para introducir el ajuste seleccionado y confirmar el cambio de valor.

Cómo acceder al modo de ajuste

Puede entrar en el modo de ajuste antes de iniciar un programa. No puede entrar en el modo de ajuste mientras se realiza un programa.

Para acceder al modo de ajuste, pulse y mantenga pulsado **Quick** y **ECO** unos 3 segundos.

Las luces correspondientes a **Anterior**, **Ok** y **Siguiente** están encendidas.

Cómo cambiar un ajuste

Asegúrese de que el aparato se encuentra en modo de ajuste.

1. Utilice **Anterior** o **Siguiente** para seleccionar la barra del **ECOMETER** dedicada al ajuste deseado.
 - La barra del **ECOMETER** dedicada al ajuste elegido parpadea.
 - La pantalla muestra el valor del ajuste actual.
2. Pulse **Ok** para introducir el ajuste.
 - La barra del **ECOMETER** dedicada al ajuste elegido está

encendida. Las otras barras están apagadas.

- El valor de ajuste actual parpadea.
3. Pulse **Anterior** o **Siguiente** para cambiar el valor.
 4. Pulse **Ok** para confirmar el ajuste.
 - El nuevo ajuste se guarda.
 - El aparato vuelve a la lista de ajustes básica.
 5. Mantenga pulsados simultáneamente **Quick** y **ECO** durante al menos 3 segundos para salir del modo.

El aparato vuelve a la selección de programa.

Los ajustes guardados son válidos hasta que los vuelva a cambiar.

6.2 Descalcificador de agua

El descalcificador elimina minerales del suministro de agua que podrían afectar negativamente al resultado de lavado y al funcionamiento del aparato.

Cuanto mayor sea el contenido de dichos minerales, más dura será el agua. La dureza del agua se mide en escalas equivalentes.

El descalcificador de agua debe ajustarse en función de la dureza que presente el agua de su zona. La empresa local de suministro de agua puede indicarle el grado de dureza de la misma. Es muy importante ajustar el nivel de descalcificador para obtener un buen resultado de lavado.

Dureza agua

Grados alemanes (°dH)	Grados franceses (°fH)	mmol/l	Grados Clarke	Nivel del descalcificador del agua
47 - 50	84 - 90	8.4 - 9.0	58 - 63	10
43 - 46	76 - 83	7.6 - 8.3	53 - 57	9
37 - 42	65 - 75	6.5 - 7.5	46 - 52	8
29 - 36	51 - 64	5.1 - 6.4	36 - 45	7
23 - 28	40 - 50	4.0 - 5.0	28 - 35	6
19 - 22	33 - 39	3.3 - 3.9	23 - 27	5 1)
15 - 18	26 - 32	2.6 - 3.2	18 - 22	4

Grados alema- nes (°dH)	Grados fran- ceses (°fH)	mmol/l	Grados Clarke	Nivel del descal- cificador del agua
11 - 14	19 - 25	1.9 - 2.5	13 - 17	3
4 - 10	7 - 18	0.7 - 1.8	5 - 12	2
<4	<7	<0.7	< 5	1 2)

1) Ajuste de fábrica.

2) No utilice sal en este nivel.

Independientemente del tipo de detergente que utilice, ajuste el nivel de dureza de agua adecuado para mantener activo el indicador de rellenado de sal.



Las tabletas múltiples que contienen sal no son suficientemente efectivas para ablandar el agua dura.

Proceso de regeneración

Para el correcto funcionamiento del descalcificador de agua, la resina del dispositivo debe regenerarse regularmente. Este proceso es automático y forma parte del funcionamiento normal del lavavajillas.

Cuando la cantidad de agua prescrita (véanse los valores del cuadro) se ha utilizado desde el proceso de regeneración anterior, se iniciará un nuevo proceso de regeneración entre el aclarado final y el final del programa.

Nivel del descal- cificador del agua	Cantidad de agua (l)
1	250
2	100
3	62
4	47
5	25
6	17
7	10
8	5
9	3

Nivel del descal- cificador del agua	Cantidad de agua (l)
10	3

En el caso del ajuste alto del descalcificador de agua, puede ocurrir también en la mitad del programa, antes del enjuague (dos veces durante un programa). El inicio de la regeneración no tiene ningún impacto en la duración del ciclo, a menos que ocurra a mitad de un programa o al final de un programa con una breve fase de secado. En ese caso, la regeneración prolonga la duración total de un programa en 5 minutos adicionales.

Posteriormente, el enjuague del descalcificador de agua que dura 5 minutos puede comenzar en el mismo ciclo o al principio del siguiente programa. Esta actividad aumenta el consumo total de agua de un programa en 4 litros adicionales y el consumo total de energía de un programa en 2 Wh adicionales. El aclarado del descalcificador termina con un drenaje completo.

Cada aclarado del descalcificador realizado (es posible que haya más de uno en el mismo ciclo) puede prolongar la duración del programa en otros 5 minutos cuando se produzca en cualquier punto del comienzo o en la mitad de un programa.

i Todos los valores de consumo mencionados en esta sección se determinan de conformidad con la norma actualmente aplicable en condiciones de laboratorio con una dureza del agua de 2,5 mmol/l según la normativa 2019/2022 (descalcificador de agua: nivel 3). La presión y la temperatura del agua, así como las variaciones de la red de suministro pueden cambiar los valores.

6.3 Nivel de abrillantador

El abrillantador permite que la vajilla se seque sin rayas ni franjas. Se libera automáticamente durante la fase de aclarado con agua caliente. Es posible definir la cantidad de abrillantador utilizada.

Cuando el depósito de abrillantador está vacío, el indicador se enciende para solicitar que se rellene. Si el resultado de secado es satisfactorio usando solo tabletas múltiples, puede desactivar el dosificador y el aviso. Sin embargo, para obtener el mejor secado, utilice siempre abrillantador y mantenga activo el indicador de abrillantador.

Para desactivar el dosificador de abrillantador y el indicador, fije el nivel de abrillantador en 0A.

6.4 Sonido de fin

Puede activar una señal acústica que suena al finalizar el programa.

i Las señales acústicas suenan también cuando se produce un fallo del aparato. No es posible desactivar estas señales.

6.5 AirDry

AirDry mejora el resultado de secado. La puerta del aparato se abre automáticamente durante la fase de secado y permanece entreabierta.

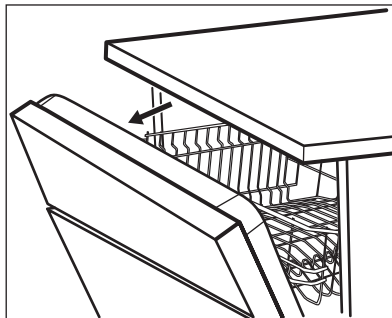

AirDry se activa automáticamente con todos los programas excepto Preaclarado.

La duración de la fase de secado y el tiempo de apertura de la puerta varían en función del programa y las opciones seleccionadas.

Cuando AirDry se abre la puerta, la pantalla muestra el tiempo restante del programa en ejecución.



PRECAUCIÓN!

No intente cerrar la puerta del aparato durante 2 minutos después de la apertura automática. Podría dañar el aparato.



PRECAUCIÓN!

Si los niños tienen acceso al aparato, se aconseja desactivar AirDry. La apertura automática de la puerta puede suponer un peligro.



Cuando AirDry abre la puerta, Beam-on-Floor puede no ser totalmente visible. Para ver si el programa ha terminado, consulte el panel de mandos.

6.6 Tonos de botones

Los botones del panel de mandos emiten un sonido clic al presionarlos. Puede desactivar este sonido.

6.7 Última selección de programa

Puede activar la selección automática del programa y las opciones utilizadas más recientemente.

El último programa que se completó antes de la desactivación del aparato se

guarda. A continuación, se selecciona automáticamente después de activar el aparato.

Cuando la última selección de programa está desactivada, el programa por defecto es ECO.

7. CONEXIÓN INALÁMBRICA

Puede conectar su lavavajillas a la red inalámbrica doméstica y después enlazarlo a sus dispositivos móviles en la aplicación My Electrolux Kitchen. Esta función permite controlar y supervisar de forma remota el lavavajillas.



La app My Electrolux Kitchen se puede descargar desde la App Store en su dispositivo móvil. La aplicación es compatible con los sistemas operativos iOS y Android. Comprueba las versiones compatibles de los sistemas operativos en App Store.

Parámetros del router	
Frecuencia/ Protocolo	Wi-Fi: 2,4 Ghz / 802.11 b-g-n
	Wi-Fi: 5 GHz / 802.11 a-n (solo para uso en interiores)
	Bluetooth de baja energía 5.0: 2,4 GHz / DSSS
Potencia máx	Wi-Fi 2,4 Ghz: <20 dBm
	Wi-Fi 5 Ghz: <23 dBm
	Bluetooth de baja energía 5.0: <20 dBm
Cifrado	WPA, WPA2

7.1 Cómo conectar el lavavajillas a la red y a la app

Para conectar su lavavajillas, necesita:

- Red inalámbrica con conexión a Internet.
- Dispositivo móvil conectado a la red inalámbrica.

1. Inicie My Electrolux Kitchen en su dispositivo móvil y siga las instrucciones de la app. Cuando se le pida en la aplicación, active la conexión inalámbrica del lavavajillas.
2. Para activar la conexión inalámbrica, mantenga pulsadas simultáneamente  y Quick durante 2 segundos.
 - El indicador  **WiFi** parpadea.
 - La pantalla muestra **On** durante unos segundos y después **AP**.
 - Todos los botones están inactivos, excepto el botón de encendido/apagado.
3. Cuando se le indique, introduzca las credenciales de la red doméstica en la aplicación My Electrolux Kitchen.

 Si no se introducen las credenciales, el lavavajillas cancela el procedimiento transcurrido un tiempo y vuelve a la selección de programa.

Si la conexión es correcta, el indicador  **WiFi** está fijo y las letras **AP** están apagadas. El aparato vuelve a la selección de programa. Consulte "**Uso diario**" para activar el inicio diferido.

 Si la conexión no ha sido correcta o la pantalla muestra **upd**, consulte "**Solución de problemas**".

Si desea cancelar el procedimiento, apague y encienda el aparato.

7.2 Cómo desactivar la conexión inalámbrica

Mantenga pulsados simultáneamente  y Quick durante 2 segundos.

- El indicador  **WiFi** está apagado.
- La pantalla muestra **Off** durante unos segundos.
- El aparato vuelve a la selección de programa.

7.3 Cómo activar la conexión inalámbrica

Mantenga pulsados simultáneamente  y Quick durante 2 segundos.

- El indicador  **WiFi** está encendido.
- La pantalla muestra **On** durante unos segundos.
- El aparato vuelve a la selección de programa.

Consulte "**Uso diario**" para activar el inicio diferido.

7.4 Cómo restaurar las credenciales de red

Si desea conectar a una red inalámbrica diferente o actualizar las credenciales de

la red actual, restablezca las credenciales de red.

Mantenga pulsados simultáneamente  y Quick durante aproximadamente unos 5 segundos.

- La pantalla muestra **Off** y después --- durante unos segundos.
- El indicador  **WiFi** está apagado.
- El aparato vuelve a la selección de programa.

Conecte el lavavajillas a la red y a la app para introducir nuevas credenciales de red. Consulte las instrucciones proporcionadas anteriormente en este capítulo.

8. ANTES DEL PRIMER USO

1. **Asegúrese de que el nivel actual del descalcificador coincide con la dureza de su suministro de agua. De lo contrario, ajuste el nivel del descalcificador de agua.**
2. Llene el depósito de sal.
3. Llene el dosificador de abrillantador.
4. Abra la llave de paso.
5. Inicie el programa Quick para eliminar los residuos del proceso de fabricación. No utilice detergente ni cargue platos en los cestos.

Después de iniciar el programa, el aparato recarga la resina del descalcificador durante hasta 5 minutos. La fase de lavado empieza solo después de que termine este proceso. El proceso se repite periódicamente.

8.1 El depósito de sal



PRECAUCIÓN!

Utilice solo sal gruesa diseñada para lavavajillas. La sal fina aumenta el riesgo de corrosión.

La sal se utiliza para recargar la resina del descalcificador y asegurar un buen resultado de lavado en el uso diario.

Llenado del depósito de sal

1. Gire la tapa del depósito de sal hacia la izquierda y retirela.
2. Vierta 1 litro de agua en el depósito de sal (solo la primera vez).
3. Llene el depósito de sal con sal para lavavajillas (hasta que esté lleno).

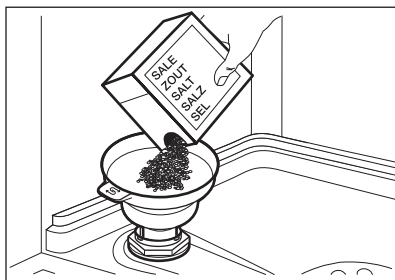

4. Agite cuidadosamente el embudo por el asa para hacer que entren los últimos granos.
5. Elimine los restos de sal que puedan haber quedado en la entrada del depósito.

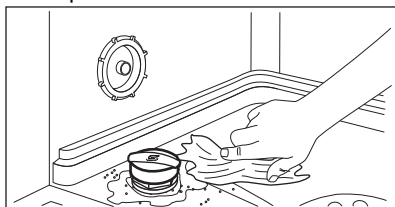

6. Gire la tapa del depósito de sal hacia la derecha para cerrar el depósito de sal.



PRECAUCIÓN!

El agua y la sal pueden salirse del depósito de sal cuando lo llena. Después de llenar el depósito de sal, inicie inmediatamente el programa más corto para evitar la corrosión. No introduzca platos en los cestos.

8.2 Llenado del dosificador de abrillantador

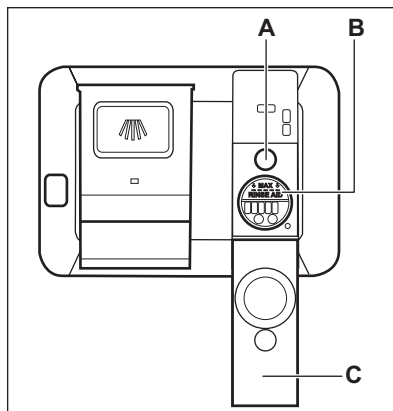

PRECAUCIÓN!

El compartimento (B) es solo para abrillantador. No lo llene con detergente.



PRECAUCIÓN!

Utilice exclusivamente abrillantador diseñado específicamente para lavavajillas.

1. Abra la tapa (C).
2. Llene el dosificador (B) hasta que el abrillantador llegue a la marca "MAX".
3. Limpie el abrillantador con un paño absorbente para evitar que se forme demasiada espuma.
4. Cierre la tapa. Asegúrese de que la tapa encaja en su sitio.



Llene el depósito del abrillantador cuando el indicador (A) sea transparente.

9. USO DIARIO

1. Abra la llave de paso.
2. Pulse y mantenga pulsado ① hasta que se active el aparato.
3. Llene el depósito de sal si está vacío.
4. Llene el dosificador de abrillantador si está vacío.
5. Cargue los cestos.
6. Añada el detergente.
7. Seleccione e inicie un programa.
8. Cierre la llave del agua cuando termine el programa.

9.1 Uso del detergente

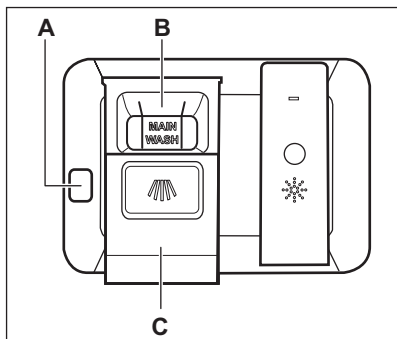

PRECAUCIÓN!

Utilice exclusivamente detergente diseñado específicamente para lavavajillas.

1. Pulse la tecla de apertura (A) para abrir la tapa (C).
2. Coloque el detergente (gel, en polvo o pastillas) en el compartimento (B).
3. Si el programa tiene una fase de prelavado, ponga una pequeña cantidad de detergente en la parte interior de la puerta del aparato.
4. Cierre la tapa. Asegúrese de que la tapa encaja en su sitio.



Para obtener más información sobre la dosis de detergente, consulte las instrucciones del fabricante del envase del producto. Normalmente, 20 - 25 ml de detergente en gel son adecuados para lavar una carga con suciedad normal.



Los extremos superiores de las dos nervaduras verticales dentro del compartimento (B) indica el nivel máximo para llenar el dosificador con gel (máx. 30 ml).

9.2 Inicio diferido

Active esta función en la aplicación My Electrolux Kitchen para controlar y

supervisar de forma remota el lavavajillas.

Cómo activar el inicio diferido

Compruebe que el indicador **WiFi** esté encendido y que su lavavajillas se haya añadido a la aplicación My Electrolux Kitchen. En caso contrario, consulte “**Conexión inalámbrica**”.

1. Pulse .
 - La luz correspondiente al botón está encendida.
 - La pantalla muestra **APP**.
2. Cierre la puerta del aparato.
3. Use la aplicación My Electrolux Kitchen para manejar remotamente el aparato.



Al abrir la puerta se desactiva el inicio diferido. Consulte la información disponible más adelante en este capítulo.

Cómo desactivar el inicio diferido

Pulse hasta que la pantalla muestre **0h**.

- La luz correspondiente al botón está apagada.
- El aparato vuelve a la selección de programa.

9.3 Selección de un programa usando la barra de selección MY TIME

1. Deslice los dedos por la barra de selección MY TIME para elegir un programa adecuado.
 - La luz correspondiente al programa seleccionado está encendida.
 - El ECOMETER indica el nivel de consumo de agua y energía.
 - En la pantalla se muestra la duración del programa.
2. Active los EXTRAS aplicables que desee.
3. Cierre la puerta del aparato para iniciar el programa.

9.4 Cómo seleccionar e iniciar el programa Preclarado

1. Para seleccionar  Preclarado, pulse y mantenga pulsado Quick 3 segundos.
 - La luz correspondiente al botón está encendida.
 - El ECOMETER se apaga.
 - En la pantalla se muestra la duración del programa.
2. Cierre la puerta del aparato para iniciar el programa.

9.5 Cómo activar EXTRAS

1. Seleccione un programa usando la barra de selección MY TIME.
2. Pulse el botón correspondiente a la opción que desea activar.
 - La luz correspondiente al botón está encendida.
 - La pantalla muestra la duración del programa actualizada.
 - El ECOMETER indica el nivel de consumo de agua y energía actualizado.



De forma predeterminada, cada vez que inicie un programa debe activar las opciones. Si la última selección de programa está activada, las opciones guardadas se activan automáticamente junto con el programa.



No es posible activar ni desactivar opciones con el programa en marcha.



No todas las opciones son compatibles entre sí.



La activación de opciones suele afectar al consumo de agua y energía y a la duración del programa.

9.6 Cómo iniciar el programa AUTO Sense

1. Pulse .

- La luz correspondiente al botón está encendida.
- En la pantalla se muestra la máxima duración posible del programa.





MY TIME y EXTRAS no se aplican a este programa.

2. Cierre la puerta del aparato para iniciar el programa.

El aparato detecta el tipo de carga y ajusta un ciclo de lavado adecuado. Durante el ciclo, los sensores funcionan varias veces y la duración del programa inicial puede disminuir.

9.7 Cómo retardar el inicio de un programa

1. Seleccione un programa.
2. Pulse dos veces . La pantalla muestra 1h.
3. Pulse  repetidamente hasta que la pantalla muestre el retardo que desee (entre 1 y 24 horas).
4. Cierre la puerta del aparato para iniciar la cuenta atrás.

Cuando se ajusta el inicio retardado, el inicio diferido se activa automáticamente.

Durante la cuenta atrás, no se puede cambiar la selección de programa. Puede cambiar el retardo en la aplicación.

El programa se pone en marcha cuando termina la cuenta atrás.

9.8 Cancelación del inicio diferido mientras está en curso la cuenta atrás

Pulse y mantenga pulsado  durante 3 segundos.

El aparato vuelve a la selección de programa.



Si cancela el inicio diferido, debe volver a seleccionar el programa.

9.9 Cómo cancelar un programa en marcha

Pulse y mantenga pulsado  durante 3 segundos.

El aparato vuelve a la selección de programa.

 Compruebe que hay detergente en el dosificador antes de iniciar un nuevo programa.

9.10 Apertura de la puerta mientras el aparato está funcionando

Al abrir la puerta mientras se ejecuta un programa, se detiene el ciclo de lavado. La pantalla muestra la duración restante del programa. Después de cerrar la puerta, el ciclo de lavado se reanuda a partir del punto en que se interrumpió.

Al abrir la puerta mientras el inicio remoto está activado, esta función se desactiva. Active el inicio diferido antes de cerrar la puerta; de lo contrario, el ciclo de lavado empieza inmediatamente después de cerrar la puerta. Al abrir la puerta no se desactiva el inicio diferido si se ajusta el inicio retardado.

Si abre la puerta durante la cuenta atrás del inicio retardado, se pausa la cuenta atrás. La pantalla muestra el estado de cuenta atrás actual. Tras cerrar la puerta, se reanuda la cuenta atrás.

 Abrir la puerta mientras el aparato está funcionando puede afectar al consumo de energía y a la duración del programa.

 Si la puerta se abre más de 30 segundos durante la fase de secado, el programa en funcionamiento se termina. Esto no sucede si la puerta se abre mediante la función AirDry.

9.11 La función Auto Off

Esta función ahorra energía al apagar el aparato cuando no está en funcionamiento.

La función se pone en marcha automáticamente:

- Cuando el programa ha finalizado.
- Tras 5 minutos si el programa no se ha iniciado.

9.12 Fin del programa

Cuando haya finalizado el programa de lavado, la pantalla mostrará **0:00**.

La función Auto Off apaga el aparato automáticamente.

Todos los botones están inactivos, excepto el botón de encendido/apagado.

 Si la pantalla muestra **upd**, consulte “**Solución de problemas**”.

10. CONSEJOS

10.1 General

Siga estos consejos para obtener un resultado de limpieza de secado óptimo en el uso diario y proteger el medio ambiente.

- Lavar los platos en el lavavajillas como se indica en el manual de instrucciones suele consumir menos

agua y energía que lavar los platos a mano.

- Cargue el lavavajillas a su máxima capacidad para ahorrar agua y energía. Para obtener los mejores resultados de limpieza, coloque los artículos en las cestas como se indica en el manual de usuario y no sobrecargue los cestos.

- No enjuague los platos a mano. Aumenta el consumo de agua y energía. Cuando sea necesario, seleccione un programa con fase de prelavado.
- Quite los residuos más grandes de comida de los platos y vacíe las tazas y vasos antes de ponerlos dentro del aparato.
- Remoje o frote ligeramente los utensilios de cocina con restos de comida cocinada u horneada pegada antes de lavarlos en el aparato.
- Asegúrese de que los objetos de los cestos no se tocan entre sí ni se cubren unos a otros. Solo entonces el agua puede llegar a todos los platos y lavarlos completamente.
- Puede utilizar detergente para lavavajillas, abrillantador y sal por separado o pastillas múltiples (p. ej. "Todo en 1"). Siga las instrucciones que aparecen en el paquete.
- Seleccione un programa según el tipo de carga y el grado de suelo. ECO ofrece el uso más eficiente del consumo de agua y energía.
- Para prevenir la acumulación de cal dentro del aparato:
 - Rellene el depósito de sal siempre que sea necesario.
 - Use la dosis recomendada de detergente y abrillantador.
 - Asegúrese de que el nivel actual del descalcificador coincide con la dureza de su suministro de agua.
 - Siga las instrucciones del capítulo "**Mantenimiento y limpieza**".

10.2 Utilización de sal, abrillantador y detergente

- Utilice únicamente sal, abrillantador y detergente diseñados para lavavajillas. El aparato podría dañarse con otros productos.
- En las zonas con agua dura y muy dura, se recomienda usar solo detergente para lavavajillas (polvo, gel, pastillas que no contengan agentes adicionales), abrillantador y sal por separado para unos resultados de limpieza y secado óptimos.
- Las pastillas de detergente no se disuelven completamente con

programas cortos. Para evitar restos de detergente en la vajilla, se recomienda usar pastillas de detergente con los programas largos.

- Utilice siempre la cantidad correcta de detergente. Una dosis insuficiente de detergente puede dar lugar a resultados de limpieza deficientes y a películas o manchas de agua dura en los artículos. El uso de demasiado detergente con agua blanda o descalcificada produce residuos de detergente en los platos. Ajuste la cantidad de detergente en función de la dureza del agua. Consulte las instrucciones del envase del detergente.
- Use siempre la cantidad correcta de abrillantador. Una dosis insuficiente de abrillantador disminuye los resultados del secado. Usar demasiado abrillantador produce capas azuladas.
- Asegúrese de que el nivel del descalcificador de agua es correcto. Si el nivel es demasiado alto, el aumento de la cantidad de sal en el agua podría oxidar los cubiertos.

10.3 Qué hacer si desea dejar de usar pastillas de detergente

Antes de volver a utilizar por separado detergente, sal y abrillantador, realice estos pasos:

1. Ajuste el nivel más alto del descalcificador.
2. Asegúrese de llenar el depósito de sal y el dosificador de abrillantador.
3. Inicie el programa Quick. No añada detergente ni cargue platos en los cestos.
4. Cuando termine el programa, ajuste el descalcificador según la dureza del agua de su zona.
5. Ajuste la cantidad de abrillantador.

10.4 Antes de iniciar un programa

Antes de iniciar el programa seleccionado, asegúrese de que:

- Los filtros están limpios e instalados correctamente.

- La tapa del depósito de sal está bien cerrada.
- Los brazos aspersores no están obstruidos.
- Hay suficiente sal y abrillantador (a menos que utilice pastillas de detergentes combinadas).
- La disposición de los utensilios en los cestos es correcta.
- El programa es adecuado para el tipo de carga y el grado de suciedad.
- Se utiliza la cantidad correcta de detergente.
- Asegúrese de que las piezas de cristalería no estén en contacto.
- Coloque los objetos ligeros en el cesto superior. Asegúrese de que los objetos no se mueven.
- Coloque los cubiertos y los objetos pequeños en el cajón de cubiertos.
- Eleve el cesto superior para que quepan los elementos de gran tamaño en el cesto inferior.
- Antes de iniciar un programa, compruebe que el brazo aspersor gira sin obstrucción.

10.5 Cómo cargar los cestos

- Utilice siempre todo el espacio disponible en los cestos.
- Utilice el aparato, exclusivamente, para el lavado de utensilios del hogar aptos para lavavajillas.
- No lave en el aparato utensilios de madera, marfil, aluminio, estaño ni cobre, ya que podrían agrietarse, deformarse, decolorarse o picarse.
- No lave en el aparato objetos que puedan absorber agua (esponjas, paños de limpieza, etc.).
- Coloque los recipientes huecos (por ejemplo, tazas, vasos o cazuelas) boca abajo.

10.6 Descarga de los cestos

1. Deje enfriar la vajilla y cristalería antes de retirarla del aparato. Los artículos calientes son sensibles a los golpes.
2. Vacíe primero el cesto inferior y a continuación el superior.



Después de terminar el programa, todavía puede quedar agua en las superficies interiores del aparato.

11. MANTENIMIENTO Y LIMPIEZA



ADVERTENCIA!

Antes de proceder con cualquier mantenimiento que no sea realizar el programa Machine Care, apague el aparato y desconecte el enchufe de la red.



Los filtros sucios y los brazos aspersores obstruidos afectan negativamente a la calidad del lavado. Revise estos elementos periódicamente y, si es necesario, límpielos.

11.1 Machine Care



Machine Care es un programa diseñado para limpiar el interior del aparato con resultados óptimos. Elimina la acumulación de cal y grasa.



Cuando el aparato detecta que es necesario limpiarlo, se enciende el indicador . Inicie el programa Machine Care para limpiar el interior del aparato.

Cómo iniciar el programa Machine Care



Antes de iniciar el programa Machine Care, limpie los filtros y brazos aspersores.

1. Utilice un descalcificador o producto de limpieza diseñado específicamente para lavavajillas. Siga las instrucciones que aparecen en el paquete. No introduzca platos en los cestos.
2. Mantenga pulsados simultáneamente  y  durante unos 3 segundos.

Los indicadores  y  parpadean. En la pantalla se muestra la duración del programa.

3. Cierre la puerta del aparato para iniciar el programa.

Cuando finaliza el programa, el indicador  está apagado.

11.2 Limpieza del interior

- Limpie cuidadosamente el aparato, incluida la junta de goma de la puerta, con un paño húmedo.
- No utilice productos abrasivos, estropajos abrasivos o duros, utensilios afilados, productos químicos agresivos ni disolventes.
- Para mantener el funcionamiento óptimo del aparato, utilice un producto específico de limpieza para lavavajillas al menos cada dos meses. Siga atentamente las instrucciones del envase del producto.
- Para obtener unos resultados de limpieza óptimos, inicie el programa Machine Care.

11.3 Eliminación de cuerpos extraños

Revise los filtros y el sumidero después de cada uso del lavavajillas. Los cuerpos extraños (como trozos de vidrio, plástico, huesos, palillos de dientes, etc.) disminuyen el rendimiento de la limpieza y pueden causar daños en la bomba de desagüe.



PRECAUCIÓN!

Si no puede retirar los cuerpos extraños, póngase en contacto con un Centro de servicio técnico autorizado.

1. Desmonte el sistema de filtros como se indica en este capítulo.
2. Retire manualmente cualquier cuerpo extraño.
3. Vuelva a montar los filtros como se indica en este capítulo.

11.4 Limpieza del exterior

- Limpie el aparato con un paño suave humedecido.
- Utilice solo detergentes neutros.
- No utilice productos abrasivos, estropajos duros ni disolventes.

11.5 Limpieza de los filtros

El sistema de filtro está hecho de 3 piezas.

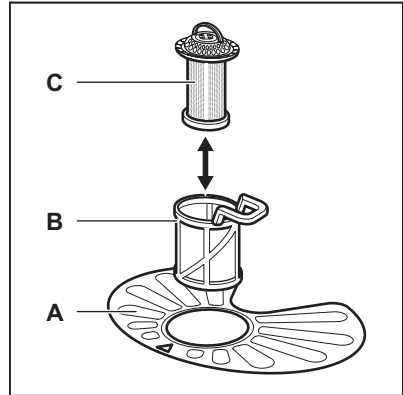

1. Gire el filtro (B) hacia la izquierda y extraígallo.

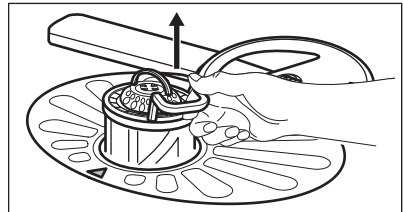
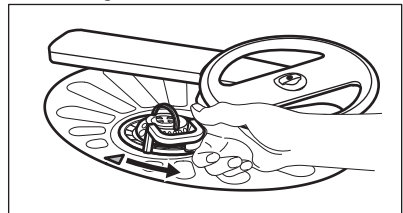

2. Extraiga el filtro (C) del filtro (B).
3. Extraiga el filtro plano (A).

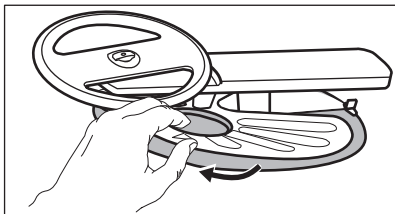

4. Lave los filtros.

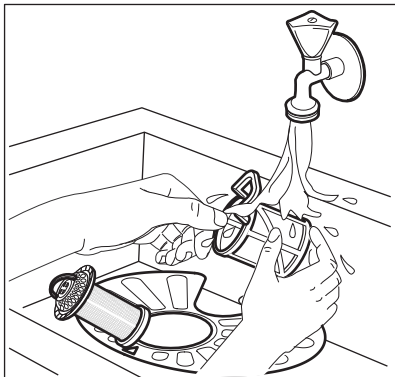

- 5. Asegúrese de que no haya restos de comida ni suciedad alrededor del borde del sumidero.
- 6. Vuelva a colocar el filtro plano (A). Asegúrese de que esté bien colocado bajo las 2 guías.

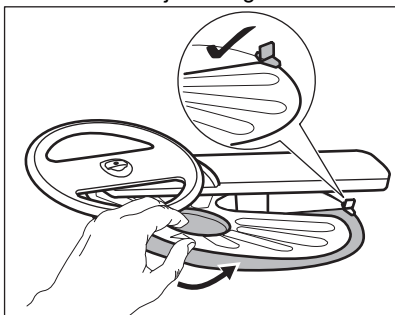

- 7. Vuelva a montar los filtros (B) y (C).
- 8. Vuelva a colocar el filtro (B) en el filtro plano (A). Gírelo hacia la derecha hasta que encaje.

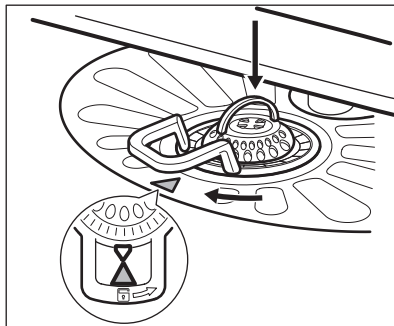

! PRECAUCIÓN!
Una posición incorrecta de los filtros puede dañar el aparato y provocar resultados de lavado no satisfactorios.

11.6 Limpieza del brazo aspersor inferior

Recomendamos limpiar periódicamente el brazo aspersor inferior para que la suciedad no obstruya los orificios.

Unos orificios obstruidos pueden provocar resultados de lavado insatisfactorios.

- 1. Para quitar el brazo aspersor inferior, tire hacia arriba.

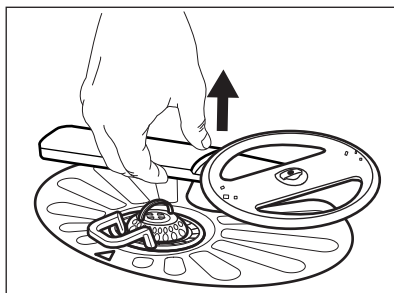

- 2. Lave el brazo aspersor bajo el agua corriente. Retire las partículas de suciedad de los orificios mediante un objeto afilado, como un palillo.

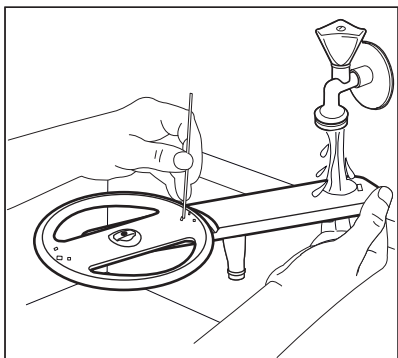

3. Para instalar el brazo aspersor de vuelta, presiónelo hacia abajo.

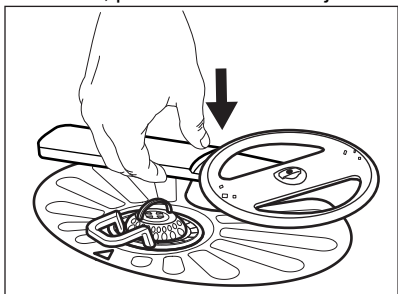

11.7 Limpieza del brazo aspersor superior

Recomendamos limpiar periódicamente el brazo aspersor superior para que la suciedad no obstruya los orificios.

Unos orificios obstruidos pueden provocar resultados de lavado insatisfactorios.

1. Extraiga el cesto superior.
2. Para desmontar el brazo aspersor del cesto, presiónelo hacia arriba a la vez que lo gira hacia la derecha.

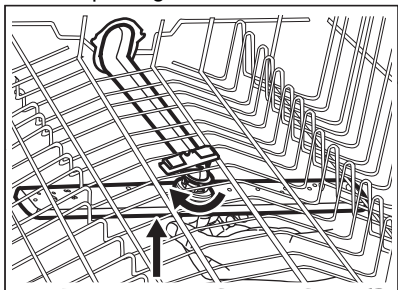

3. Lave el brazo aspersor bajo el agua corriente. Retire las partículas de suciedad de los orificios mediante un objeto afilado, como un palillo.

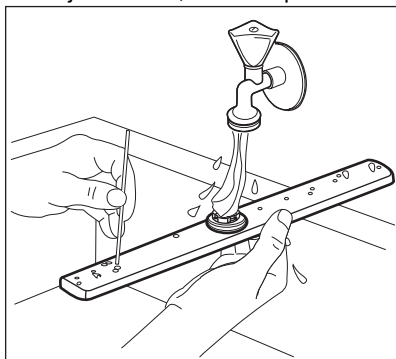

4. Para reinstalar el brazo aspersor, presiónelo hacia arriba a la vez que lo gira hacia la izquierda hasta que encaja en su posición.

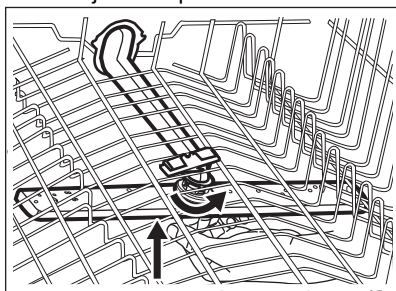

11.8 Limpieza del brazo aspersor de techo

Recomendamos limpiar periódicamente el brazo aspersor de techo para que la suciedad no obstruya los orificios. Unos orificios obstruidos pueden provocar resultados de lavado insatisfactorios.

El brazo aspersor de techo está en el techo del aparato. El brazo aspersor (C) está instalado en el tubo de descarga (A) con el elemento de montaje (B).

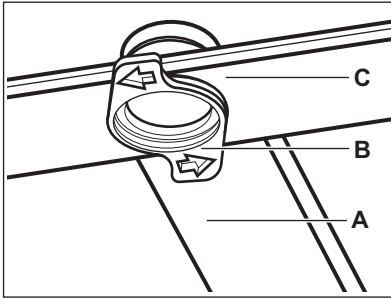

1. Suelte los topes de los lados de los carriles deslizantes del cajón de cubiertos y extraiga el cajón.

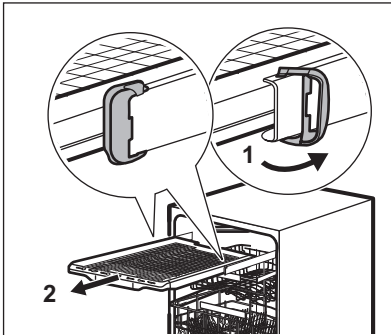

2. Mueva el cesto superior al nivel más bajo para alcanzar el brazo aspersor con más facilidad.
3. Para separar el brazo aspersor (C) del tubo de descarga (A), gire el elemento de montaje (B) hacia la

izquierda y tire del brazo aspersor hacia abajo.

4. Lave el brazo aspersor bajo el agua corriente. Retire las partículas de suciedad de los orificios mediante un objeto afilado, como un palillo. Haga pasar el agua a través de los orificios para eliminar las partículas de suciedad del interior.

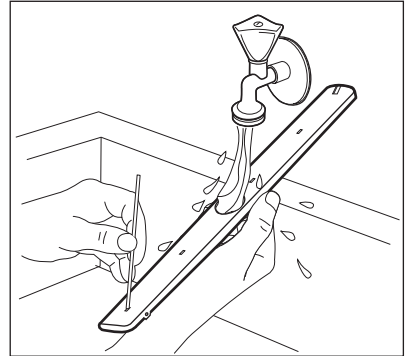

5. Para instalar el brazo aspersor (C) de nuevo, inserte el elemento de montaje (B) en el brazo aspersor y fíjelo en el tubo de descarga (A) girándolo hacia la izquierda. Asegúrese de que el elemento de montaje encaje en su sitio.
6. Instale el cajón de cubiertos en los carriles deslizantes y bloquee los topes.

12. SOLUCIÓN DE PROBLEMAS



ADVERTENCIA!

Una reparación inadecuada del aparato puede suponer un riesgo para la seguridad del usuario. Cualquier reparación debe llevarla a cabo personal cualificado.

La mayoría de los problemas que pueden surgir se resuelven sin

necesidad de ponerse en contacto con el Centro de servicio técnico.

Si tiene alguna duda, consulte la tabla siguiente.

Con algunos problemas, la pantalla muestra un código de alarma.

Problema y código de alarma	Posible causa y solución
No se puede encender el aparato.	<ul style="list-style-type: none"> • Asegúrese de que el enchufe está conectado a la toma de corriente. • Asegúrese de que no haya fusibles dañados en la caja de fusibles.
El programa no se inicia.	<ul style="list-style-type: none"> • Asegúrese de que la puerta del aparato esté cerrada. • Si se ha ajustado el inicio diferido, cancele dicho ajuste o espere hasta el final de la cuenta atrás. • El aparato recarga la resina dentro del descalcificador de agua. La duración del proceso es de aproximadamente 5 minutos.
El aparato no carga agua. La pantalla muestra i10 o i11 .	<ul style="list-style-type: none"> • Compruebe que el grifo esté abierto. • Asegúrese de que la presión del suministro de agua no es demasiado baja. Para esta información, póngase en contacto con la empresa local de suministro de agua. • Compruebe que el grifo no está obstruido. • Asegúrese de que el filtro de la manguera de entrada no está obstruido. • Asegúrese de que la manguera de entrada no esté doblada ni retorcida.
El aparato no desagua. La pantalla muestra i20 .	<ul style="list-style-type: none"> • Asegúrese de que el desagüe no está obstruido. • Compruebe que el filtro de desagüe no está obstruido. • Asegúrese de que la manguera de desagüe no esté doblada ni retorcida.
El dispositivo contra inundación se ha activado. La pantalla muestra i30 .	<ul style="list-style-type: none"> • Cierre el grifo. • Asegúrese de que el aparato está instalado correctamente. • Asegúrese de que los cestos se cargan según las instrucciones del manual de usuario.
Fallo de funcionamiento del sensor de detección del nivel de agua. La pantalla muestra i41 - i44 .	<ul style="list-style-type: none"> • Asegúrese de que los filtros están limpios. • Apague y encienda el aparato.
Fallo de funcionamiento de la bomba de lavado o de la bomba de desagüe. La pantalla muestra i51 - i59 o i5A - i5F .	<ul style="list-style-type: none"> • Apague y encienda el aparato.

Problema y código de alarma	Posible causa y solución
<p>La temperatura del agua dentro del aparato es demasiado alta o se ha producido un fallo de funcionamiento del sensor de temperatura. La pantalla muestra i61 o i69.</p>	<ul style="list-style-type: none"> • Asegúrese de que la temperatura del agua de entrada no exceda los 60 °C. • Apague y encienda el aparato.
<p>Fallo técnico del aparato. La pantalla muestra iC0 o iC3.</p>	<ul style="list-style-type: none"> • Apague y encienda el aparato.
<p>El nivel de agua dentro del aparato es demasiado alto. La pantalla muestra iF1.</p>	<ul style="list-style-type: none"> • Apague y encienda el aparato. • Asegúrese de que los filtros están limpios. • Asegúrese de que la manguera de salida esté instalada a la altura correcta sobre el suelo. Consulte las instrucciones de instalación.
<p>Error de la unidad de red. La pantalla muestra iC4 o iC5.</p>	<ul style="list-style-type: none"> • Póngase en contacto con el servicio técnico autorizado.
<p>El aparato se detiene y se pone en marcha más veces durante el funcionamiento.</p>	<ul style="list-style-type: none"> • Es normal. Proporciona resultados de limpieza óptimos y ahorra energía.
<p>El programa dura demasiado.</p>	<ul style="list-style-type: none"> • Si se ha ajustado la opción de inicio diferido, cancele dicho ajuste o espere hasta el final de la cuenta atrás. • Activar opciones aumenta la duración del programa.
<p>La duración del programa en pantalla es diferente a la duración de la tabla de valores de consumo.</p>	<ul style="list-style-type: none"> • Consulte la tabla de valores de consumo en el capítulo "Selección de programas".
<p>En la pantalla aumenta el tiempo restante y llega casi hasta el fin de la duración del programa.</p>	<ul style="list-style-type: none"> • Esto no es un defecto. El aparato funciona correctamente.
<p>Pequeña fuga de la puerta del aparato.</p>	<ul style="list-style-type: none"> • El aparato no está nivelado. Afloje o apriete las patas ajustables (en su caso). • La puerta del aparato no está centrada en la cuba. Ajuste la pata trasera (en su caso).
<p>Es difícil cerrar la puerta del aparato.</p>	<ul style="list-style-type: none"> • El aparato no está nivelado. Afloje o apriete las patas ajustables (en su caso). • Hay partes de la vajilla que sobresalen de los cestos.

Problema y código de alarma	Posible causa y solución
La puerta del aparato se abre durante el ciclo de lavado.	<ul style="list-style-type: none"> La AirDry función está activada. Puede desactivar la función. Consulte "Ajustes básicos".
Sonidos de traqueteo o golpeteo dentro del aparato.	<ul style="list-style-type: none"> La vajilla no está colocada correctamente en los cestos. Consulte el folleto sobre carga del cesto. Asegúrese de que los brazos aspersores pueden rotar libremente.
El aparato dispara el disyuntor.	<ul style="list-style-type: none"> El amperaje no es suficiente para el suministro simultáneo de todos los aparatos. Compruebe el amperaje de la toma y la capacidad del medidor o apague uno de los aparatos. Fallo eléctrico interno del aparato. Póngase en contacto con el Servicio técnico oficial.
El aparato está encendido pero no funciona. La pantalla muestra PF .	<ul style="list-style-type: none"> La fuente de alimentación está fuera del rango de funcionamiento. El ciclo de lavado se interrumpe temporalmente y se reanuda automáticamente cuando se restablece la alimentación.
El aparato se apaga durante el funcionamiento.	<ul style="list-style-type: none"> Corte de energía completo. El ciclo de lavado se interrumpe temporalmente y se reanuda automáticamente cuando se restablece la alimentación.
La pantalla muestra upd . Todas las teclas están inactivas excepto la tecla de encendido/apagado.	<ul style="list-style-type: none"> El aparato descarga e instala la actualización de firmware automáticamente cuando está disponible. La pantalla muestra upd durante el proceso de actualización. Espere a que termine el proceso. Si interrumpe el proceso de actualización desactivando el aparato, se reanuda al encender el aparato. La actualización de firmware no cambia los valores de la declaración de rendimiento del aparato.

Una vez comprobado el aparato, apague y encienda el aparato. Si el problema se vuelve a producir, póngase en contacto con el Servicio técnico oficial.

Para los códigos de alarma no descritos en la tabla, póngase en contacto con el Servicio técnico oficial.



ADVERTENCIA!



No recomendamos usar el aparato hasta que el problema se haya solucionado por completo. Desenchufe el aparato y no lo vuelva a conectar hasta que esté seguro de que funciona correctamente.



12.1 El código del número de producto (PNC)

Si se pone en contacto con un centro de servicio autorizado, debe proporcionar el código del número de producto de su aparato.

El PNC está en la placa de características, en la puerta del aparato. También puede consultar el PNC en el panel de mandos.

Antes de consultar el PNC, asegúrese de que el aparato está en modo de selección de programa.

1. Mantenga pulsados simultáneamente  y  durante unos 3 segundos. La pantalla muestra el PNC de su aparato.

2. Para salir de la presentación del PNC, mantenga pulsados simultáneamente  y  unos 3 segundos. El aparato vuelve a la selección de programa.

12.2 Los resultados del lavado y el secado no son satisfactorios

Problema	Posible causa y solución
Mal resultado de lavado.	<ul style="list-style-type: none"> • Consulte "Uso diario", "Consejos" y el folleto sobre cómo cargar el cesto. • Utilice un programa de lavado más intenso. • Active la opción ExtraPower para mejorar el resultado de lavado del programa seleccionado. • Limpie las boquillas del brazo aspersor y el filtro. Consulte "Mantenimiento y limpieza".
Malos resultados de secado.	<ul style="list-style-type: none"> • Se ha dejado la vajilla demasiado tiempo dentro del aparato cerrado. Active la función AirDry para ajustar la apertura automática de la puerta y mejorar el rendimiento de secado. • No hay abrillantador o la dosificación del abrillantador es insuficiente. Llene el dosificador de abrillantador o ajuste la dosificación de abrillantador a un nivel superior. • La calidad del abrillantador puede ser la causa. • Utilice siempre abrillantador, incluso con pastillas multiusos. • Los objetos de plástico pueden tener que secarse con un paño. • El programa no tiene la fase de secado. Consulte "Resumen de los programas".
Hay rayas o capas azuladas en vasos y platos.	<ul style="list-style-type: none"> • La dosificación del abrillantador es demasiado alta. Reduzca la dosificación de abrillantador. • La cantidad de detergente es demasiada.
Hay manchas y gotas de agua en vasos y platos.	<ul style="list-style-type: none"> • La cantidad de abrillantador es insuficiente. Aumente la dosificación de abrillantador. • La calidad del abrillantador puede ser la causa.
El interior del aparato está mojado.	<ul style="list-style-type: none"> • Esto no es un defecto del aparato. La humedad se condensa en las paredes del aparato.
Espuma inusual durante el lavado.	<ul style="list-style-type: none"> • Utilice detergente diseñado específicamente para lavavajillas. • Utilice un detergente de otro fabricante. • No preenjuague los platos bajo el agua corriente.
Rastros de óxido en los cubiertos.	<ul style="list-style-type: none"> • Hay demasiada sal en el agua que se utiliza para lavar. Consulte "El descalcificador de agua". • Los cubiertos de plata y acero inoxidable se han colocado juntos. No coloque juntos los cubiertos de plata y acero inoxidable.

Problema	Posible causa y solución
Quedan restos de detergente en el dosificador al final del programa.	<ul style="list-style-type: none"> • La pastilla de detergente se ha quedado pegada en el dosificador y no se ha disuelto en el agua. • El agua no puede lavar el detergente del dosificador. Compruebe que los brazos aspersores no estén bloqueados o atascados. • Asegúrese de que los objetos de los cestos no impiden que se abra la tapa del dosificador de detergente.
Olores en el interior del aparato.	<ul style="list-style-type: none"> • Consulte "Limpieza interna". • Active el programa Machine Care con un descalcificador o producto de limpieza diseñado para lavavajillas.
Depósitos calcáreos en la vajilla, la cuba y el interior de la puerta.	<ul style="list-style-type: none"> • El nivel de sal es bajo, consulte el indicador de rellenado. • La tapa del depósito de sal está suelta. • El agua del grifo es dura. Consulte "El descalcificador de agua". • Utilice agua y ajuste la regeneración del descalcificador de agua aunque use pastillas multiusos. Consulte "El descalcificador de agua". • Active el programa Machine Care con un descalcificador diseñado para lavavajillas. • Si los depósitos de cal persisten, limpie el aparato con los detergentes adecuados. • Pruebe con otro detergente. • Contacte con el fabricante del detergente.
Vajilla mate, descolorida o agrietada.	<ul style="list-style-type: none"> • Asegúrese de lavar en el aparato únicamente elementos aptos para lavavajillas. • Cargue y descargue con cuidado el cesto. Consulte el folleto sobre carga del cesto. • Coloque los objetos delicados en el cesto superior. • Active la opción GlassCare para asegurar un cuidado especial de la cristalería y objetos delicados.



Consulte otras posibles causas en "**Antes del primer uso**", "**Uso diario**" o "**Consejos**".

12.3 Problemas con la conexión inalámbrica

Problema	Posible causa y solución
<p>La activación de la conexión inalámbrica no se ha realizado correctamente.</p>	<ul style="list-style-type: none"> • ID de red inalámbrica o contraseña incorrecta. Cancele la configuración y vuelva a iniciarla para introducir las credenciales correctas. Consulte “Conexión inalámbrica”. • Hay un problema con la señal de la red inalámbrica. Compruebe la red inalámbrica y router. Reinicie el router. • La señal de la red inalámbrica es débil. Acerque el router al lavavajillas. • La señal inalámbrica está perturbada por un microondas situado cerca del lavavajillas. Apague el microondas. • Póngase en contacto con su proveedor de servicios inalámbricos si tiene más problemas con la red inalámbrica.
<p>La aplicación no puede conectarse al lavavajillas.</p>	<ul style="list-style-type: none"> • Hay un problema con la señal de la red inalámbrica. Compruebe la red inalámbrica y router. Reinicie el router. • Compruebe si su dispositivo móvil está conectado a la red. • Se ha instalado un nuevo router o se ha modificado la configuración del router. Configure de nuevo el lavavajillas y el dispositivo móvil. Consulte “Conexión inalámbrica”. • Póngase en contacto con su proveedor de servicios inalámbricos si tiene más problemas con la red inalámbrica.
<p>La aplicación no puede conectarse al lavavajillas a través de otra red que no sea la red inalámbrica doméstica. El indicador  WiFi parpadea.</p>	<ul style="list-style-type: none"> • Se ha perdido la conexión a la nube. Espere a que se restablezca la conexión.
<p>Con frecuencia, la aplicación no puede conectarse al lavavajillas.</p>	<ul style="list-style-type: none"> • La señal inalámbrica está perturbada por un microondas situado cerca del lavavajillas. Apague el microondas. Evite utilizar el microondas y el inicio diferido al mismo tiempo. • La señal de la red inalámbrica es débil. Mueva el router lo más cerca posible del lavavajillas o considere la posibilidad de adquirir un repetidor inalámbrico.

13. INFORMACIÓN TÉCNICA

Dimensiones	Ancho / alto / fondo (mm)	596 / 818 - 898 / 550
-------------	---------------------------	-----------------------

Conexión eléctrica 1)	Tensión (V)	200 - 240
	Frecuencia (Hz)	50 - 60
Presión del suministro de agua	barra (mínima y máxima)	0.5 - 8
	Mpa (mínimo y máximo)	0.05 - 0.8
Suministro de agua	Agua fría o caliente 2)	máx. 60°C
Capacidad	Coloque los cubiertos	15

1) Consulte la placa de datos técnicos para otros valores.

2) Si el agua caliente procede de una fuente de energía alternativa (por ejemplo, paneles solares), utilice la toma de agua caliente para reducir el consumo de energía.

13.1 Enlace a la base de datos EPREL de la UE

El código QR de la etiqueta energética suministrada con el aparato proporciona un enlace web para el registro de este aparato en la base de datos de EU EPREL. Guarde la etiqueta de energía como referencia junto con el manual de usuario y todos los demás documentos que se proporcionan con este aparato.

Es posible encontrar información relacionada con el rendimiento del

producto en la base de datos EPREL de la UE utilizando el enlace <https://eprel.ec.europa.eu> y el nombre del modelo y el número de producto que se encuentra en la placa de características del aparato. Consulte el capítulo "Descripción del producto".

Para obtener información más detallada sobre la etiqueta energética, visite www.theenergylabel.eu.

14. ASPECTOS MEDIOAMBIENTALES

Recicle los materiales con el símbolo . Coloque el material de embalaje en los contenedores adecuados para su reciclaje. Ayude a proteger el medio ambiente y la salud pública, así como a reciclar residuos de aparatos eléctricos y electrónicos. No deseche los aparatos

marcados con el símbolo  junto con los residuos domésticos. Lleve el producto a su centro de reciclaje local o póngase en contacto con su oficina municipal.

www.electrolux.com/shop



117846050-A-172021

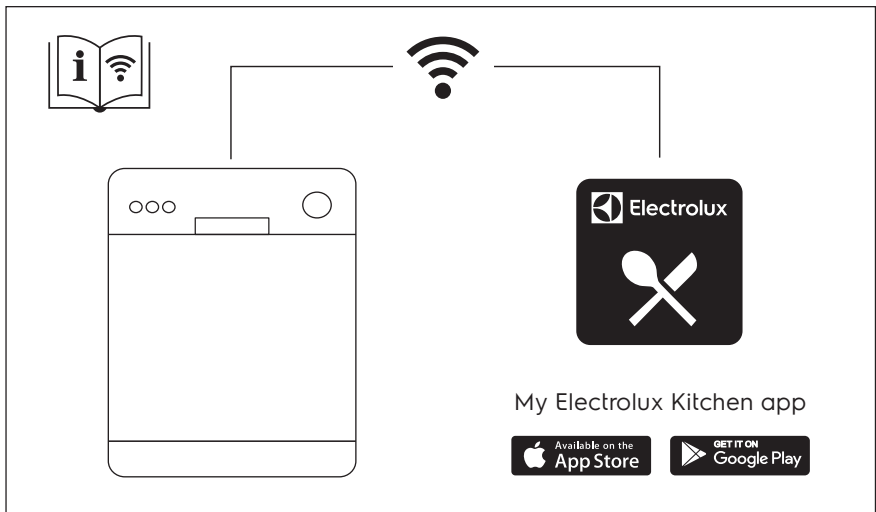

The software in this product contains components that are based on free and open source software. Electrolux gratefully acknowledges the contributions of the open software and robotics communities to the development project.

To access the source code of these free and open source software components whose license conditions require publishing, and to see their full copyright information and applicable license terms, please visit: <http://electrolux.opensoftwarerepository.com> (folder NIU5)