

ESA47301SX  
ESA47301SW



---

PT Máquina de lavar loiça  
ES Lavavajillas

---

Manual de instruções 2  
Manual de instrucciones 29

# CONTENIDO

- 1. INFORMACIÓN SOBRE SEGURIDAD..... 30
- 2. INSTRUCCIONES DE SEGURIDAD..... 31
- 3. DESCRIPCIÓN DEL PRODUCTO..... 34
- 4. PANEL DE CONTROL..... 35
- 5. PROGRAMAS..... 36
- 6. OPCIONES..... 38
- 7. AJUSTES..... 38
- 8. ANTES DEL PRIMER USO..... 42
- 9. USO DIARIO..... 43
- 10. CONSEJOS..... 45
- 11. MANTENIMIENTO Y LIMPIEZA..... 47
- 12. SOLUCIÓN DE PROBLEMAS..... 49
- 13. INFORMACIÓN TÉCNICA..... 54
- 14. ASPECTOS MEDIOAMBIENTALES..... 54

## PENSAMOS EN USTED

Gracias por adquirir un electrodoméstico Electrolux. Ha elegido un producto que lleva décadas de experiencia e innovación profesionales. Ingenioso y elegante, ha sido diseñado pensando en usted. Así pues, cada vez que lo utilice, puede tener la seguridad de que obtendrá siempre excelentes resultados. Le damos la bienvenida a Electrolux.

**Visite nuestro sitio web para:**



Obtener consejos, folletos, soluciones a problemas e información de servicio y reparación:

**[www.electrolux.com/support](http://www.electrolux.com/support)**



Registrar su producto para recibir un mejor servicio:

**[www.registerelectrolux.com](http://www.registerelectrolux.com)**



Comprar accesorios, artículos de consumo y piezas de recambio originales para su aparato:

**[www.electrolux.com/shop](http://www.electrolux.com/shop)**

## ATENCIÓN AL CLIENTE Y SERVICIO

Le recomendamos que utilice recambios originales.

Cuando se ponga en contacto con nuestro Centro de servicio técnico, asegúrese de tener los siguientes datos disponibles: Modelo, código numérico del producto (PNC), número de serie.

La información se encuentra en la placa de características.

 Advertencia / Precaución - Información sobre seguridad

 Información general y consejos

 Información relativa al medioambiente

Salvo modificaciones.

## 1. ⚠ INFORMACIÓN SOBRE SEGURIDAD

Antes de instalar y utilizar el aparato, lea atentamente las instrucciones facilitadas. El fabricante no se hace responsable de lesiones o daños producidos como resultado de una instalación o un uso incorrectos. Conserve siempre estas instrucciones en lugar seguro y accesible para futuras consultas.

### 1.1 Seguridad de niños y personas vulnerables

- Este aparato puede ser utilizado por niños de 8 años en adelante y personas cuyas capacidades físicas, sensoriales o mentales estén disminuidas o que carezcan de la experiencia y conocimientos suficientes para manejarlo, siempre que cuenten con las instrucciones o la supervisión sobre el uso del electrodoméstico de forma segura y comprendan los riesgos.
- Es necesario mantener alejados del aparato a los niños de entre 3 y 8 años, así como a las personas con minusvalías importantes y complejas, salvo que estén bajo supervisión continua.
- Es necesario mantener alejados del aparato a los niños de menos de 3 años salvo que estén bajo supervisión continua.
- Es necesario vigilar a los niños para que no jueguen con el aparato.
- Mantenga los detergentes fuera del alcance de los niños.
- Mantenga a los niños y mascotas alejados del aparato cuando la puerta se encuentre abierta.
- La limpieza y mantenimiento de usuario del producto no podrán ser realizados por niños sin supervisión.

### 1.2 Instrucciones generales de seguridad

- Este electrodoméstico está diseñado únicamente para limpiar vajilla y utensilios domésticos.

- Este aparato está diseñado para uso doméstico en interiores.
- Este aparato se puede utilizar en oficinas, habitaciones de hotel, habitaciones de Bed&Breakfast, casas de campo y otros alojamientos similares donde dicho uso no exceda (en promedio) los niveles de uso doméstico.
- No cambie las especificaciones de este aparato.
- La presión del suministro de agua para el funcionamiento del aparato (mínima y máxima) debe estar entre 0.5 (0.05) / 10 (1.0) bares (MPa)
- Coloque el máximo número de 13 cubiertos.
- Si el cable de alimentación sufre algún daño, el fabricante, su servicio técnico autorizado o un profesional tendrán que cambiarlo para evitar riesgos.
- **ADVERTENCIA:** Los cuchillos y otros utensilios con puntas afiladas deben colocarse en el cesto con las puntas hacia abajo o en posición horizontal.
- No deje la puerta del lavavajillas abierta ya que se podría tropezar con ella.
- Antes de realizar tareas de mantenimiento, apague el aparato y desenchúfelo de la toma de corriente.
- No utilice agua pulverizada a alta presión ni vapor para limpiar el aparato.
- Si el aparato tiene orificios de ventilación en la base, no deben cubrirse, por ejemplo con una alfombra.
- El aparato debe conectarse a la toma de agua utilizando el juego nuevo de tubos que se facilita. No deben reutilizarse los tubos antiguos.

## 2. INSTRUCCIONES DE SEGURIDAD

### 2.1 Instalación



#### **ADVERTENCIA!**

Sólo un técnico cualificado puede instalar el aparato.

- Retire todo el embalaje.
- No instale ni utilice un aparato dañado.
- Siga las instrucciones de instalación suministradas con el aparato.
- Tenga cuidado al mover el aparato, porque es pesado. Utilice siempre guantes de protección y calzado cerrado.
- No instale ni utilice el aparato en lugares con temperaturas inferiores a 0 °C.

- Instale el aparato en un lugar seguro y adecuado que cumpla los requisitos de instalación.

## 2.2 Conexión eléctrica



### ADVERTENCIA!

Riesgo de incendios y descargas eléctricas.

- Advertencia: este aparato está diseñado para instalarse/conectarse a una toma de tierra del edificio.
  - Asegúrese de que los parámetros de la placa de características son compatibles con los valores eléctricos del suministro eléctrico.
  - Utilice siempre una toma con aislamiento de conexión a tierra correctamente instalada.
  - No utilice adaptadores de enchufes múltiples ni cables prolongadores.
  - Asegúrese de no provocar daños en el enchufe ni en el cable de red. Si es necesario cambiar el cable de alimentación del aparato, debe hacerlo el centro de servicio técnico autorizado.
  - Conecte el enchufe a la toma de corriente únicamente cuando haya terminado la instalación. Asegúrese de tener acceso al enchufe del suministro de red una vez finalizada la instalación.
  - No desconecte el aparato tirando del cable de conexión a la red. Tire siempre del enchufe.
  - Este aparato se suministra con un enchufe de 13 A. Si fuera necesario cambiar el fusible del enchufe, use exclusivamente un fusible ASTA (BS 1362) de 13 A (solo para RU e Irlanda).
- Asegúrese de que no haya fugas de agua visibles durante y después del primer uso del aparato.
  - Si la manguera de entrada de agua está dañada, cierre la llave de agua y quite inmediatamente el enchufe de la toma de corriente. Póngase en contacto con un centro de servicio autorizado para sustituir la manguera de entrada de agua.
  - Sin alimentación eléctrica, el sistema de protección de agua no está activo. En este caso hay riesgo de inundación.
  - La manguera de entrada de agua incorpora una válvula de seguridad y un manguito con un cable de alimentación interior.

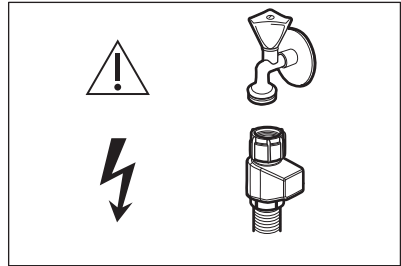

### ADVERTENCIA!

Tensión peligrosa.

## 2.4 Uso

- No coloque productos inflamables o artículos mojados con productos inflamables dentro, cerca o sobre el aparato.
- Los detergentes para lavavajillas son peligrosos. Siga las instrucciones de seguridad del envase del detergente.
- No beba agua ni juegue con el agua del aparato.
- No retire la vajilla del aparato hasta que finalice el programa. Puede quedar algo de detergente en los platos.
- No guarde los artículos ni ejerza presión sobre la puerta abierta del aparato.
- El aparato puede liberar vapor caliente si abre la puerta mientras está en marcha un programa.

## 2.3 Conexión de agua

- No provoque daños en los tubos de agua.
- Antes de conectar a nuevas tuberías o tuberías que no se hayan usado durante mucho tiempo, o donde se hayan realizado trabajos o se hayan conectado dispositivos nuevos (contadores de agua, por ejemplo), deje correr el agua hasta que esté limpia.

## 2.5 Asistencia técnica

- Para reparar el aparato, póngase en contacto con el centro de servicio autorizado. Utilice solamente piezas de recambio originales.
- Tenga en cuenta que la autorreparación o la reparación no profesional puede tener consecuencias de seguridad y podría anular la garantía.
- Las siguientes piezas de repuesto estarán disponibles durante 7 años después de que el modelo se haya retirado: motor, bomba de circulación y desagüe, calentadores y elementos de calentamiento, incluidas las bombas de calor, tuberías y equipos relacionados, incluidas las mangueras, válvulas, filtros y aquastops, piezas estructurales e interiores relacionadas con los conjuntos de puertas, placas de circuitos impresos, pantallas electrónicas, presostatos, termostatos y sensores, software y firmware, incluido el software de restablecimiento. Tenga en cuenta que algunas de estas piezas de recambio solo están disponibles para los reparadores profesionales, y que no todas las piezas de recambio son relevantes para todos los modelos.
- Los siguientes repuestos estarán disponibles durante 10 años después

de que el modelo se haya retirado: bisagras y juntas de puertas, otras juntas, brazos aspersores, filtros de desagüe, rejillas interiores y periféricos de plástico como cestas y tapas.

- En cuanto a la(s) bombilla(s) de este producto y las de repuesto vendidas por separado: Estas bombillas están destinadas a soportar condiciones físicas extremas en los aparatos domésticos, como la temperatura, la vibración, la humedad, o están destinadas a señalar información sobre el estado de funcionamiento del aparato. No están destinadas a utilizarse en otras aplicaciones y no son adecuadas para la iluminación de estancias domésticas.

## 2.6 Desecho



### **ADVERTENCIA!**

Existe riesgo de lesiones o asfixia.

- Desconecte el aparato de la red.
- Corte el cable de conexión a la red y deséchelo.
- Retire el pestillo de la puerta para evitar que los niños y las mascotas queden encerrados en el aparato.

### 3. DESCRIPCIÓN DEL PRODUCTO

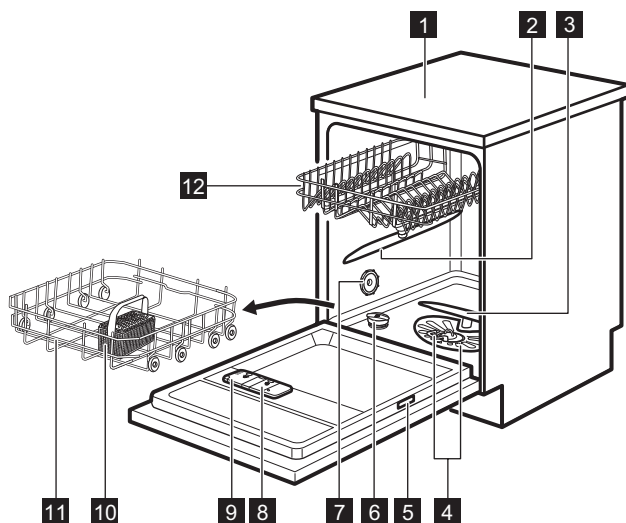

- 1** Encimera
- 2** Brazo aspersor intermedio
- 3** Brazo aspersor inferior
- 4** Filtros
- 5** Placa de características técnicas
- 6** Depósito de sal
- 7** Ventilación
- 8** Dosificador de abrillantador
- 9** Dosificador de detergente

- 10** Cesto de cubiertos
- 11** Cesto inferior
- 12** Cesto superior



El gráfico es una descripción general. Para obtener más información, consulte otros capítulos o documentos proporcionados con el aparato.

## 4. PANEL DE CONTROL

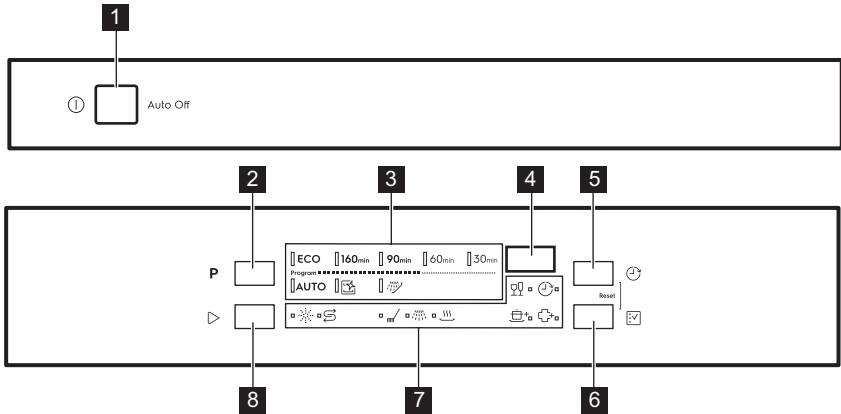

- |                                     |                              |
|-------------------------------------|------------------------------|
| <b>1</b> Botón de encendido/apagado | <b>6</b> Tecla <b>Opción</b> |
| <b>2</b> Tecla <b>Programa</b>      | <b>7</b> Indicadores         |
| <b>3</b> Indicadores de programa    | <b>8</b> Tecla <b>Inicio</b> |
| <b>4</b> Pantalla                   |                              |
| <b>5</b> Tecla <b>Retardo</b>       |                              |

### 4.1 Indicadores



Indicador	Descripción
	Indicador de sal. Se enciende cuando hay que rellenar el depósito de sal. Siempre está apagado mientras el programa está en marcha.
	Indicador de abrillantador. Se enciende cuando hay que rellenar el dosificador de abrillantador. Siempre está apagado mientras el programa está en marcha.
	Indicador de la fase de lavado. Se enciende durante la fase de lavado.
	Indicador de fase de aclarado. Se enciende durante la fase de aclarado.
	Indicador de fase de secado. Se activa cuando hay un programa con la fase de secado seleccionado. Parpadea durante la fase de secado.
	Indicador de retardo. Se enciende cuando se activa el inicio diferido.
	Indicador GlassCare.
	Indicador ExtraPower.
	Indicador ExtraHygiene.



## 5. PROGRAMAS

El orden de los programas en la tabla puede ser diferente a su secuencia en el panel de control.

Programa	Carga del lavavajillas	Grado de suciedad	Fases del programa	Opciones
<b>ECO 1)</b>	Vajilla, cubiertos, ollas y sartenes	Normal, ligeramente seco	<ul style="list-style-type: none"> <li>• Prelavado</li> <li>• Lavavajillas a 50 °C</li> <li>• Aclarado intermedio</li> <li>• Aclarado final a 55 °C</li> <li>• Secado</li> <li>• AirDry <sup>2)</sup></li> </ul>	<ul style="list-style-type: none"> <li>• ExtraPower</li> <li>• GlassCare</li> <li>• ExtraHygiene</li> </ul>
<b>160min</b>	Vajilla, cubiertos, ollas y sartenes	Normales a pesados, secos	<ul style="list-style-type: none"> <li>• Prelavado</li> <li>• Lavavajillas a 60 °C</li> <li>• Aclarado intermedio</li> <li>• Aclarado final a 60 °C</li> <li>• Desecar</li> <li>• AirDry <sup>2)</sup></li> </ul>	<ul style="list-style-type: none"> <li>• ExtraPower</li> <li>• GlassCare</li> <li>• ExtraHygiene</li> </ul>
<b>90min</b>	Vajilla, cubiertos, ollas y sartenes	Normal, ligeramente seco	<ul style="list-style-type: none"> <li>• Lavavajillas a 60 °C</li> <li>• Aclarado intermedio</li> <li>• Aclarado final a 55 °C</li> <li>• Secado</li> <li>• AirDry <sup>2)</sup></li> </ul>	<ul style="list-style-type: none"> <li>• ExtraPower</li> <li>• GlassCare</li> <li>• ExtraHygiene</li> </ul>
<b>60min</b>	Vajilla, cubertería	Frescos, ligeramente secos	<ul style="list-style-type: none"> <li>• Lavavajillas a 60 °C</li> <li>• Aclarado intermedio</li> <li>• Aclarado final a 50 °C</li> <li>• AirDry <sup>2)</sup></li> </ul>	<ul style="list-style-type: none"> <li>• ExtraPower</li> <li>• GlassCare</li> <li>• ExtraHygiene</li> </ul>
<b>30min</b>	Vajilla, cubertería	Fresco	<ul style="list-style-type: none"> <li>• Lavavajillas a 50 °C</li> <li>• Aclarado intermedio</li> <li>• Aclarado final a 50 °C</li> <li>• AirDry <sup>2)</sup></li> </ul>	<ul style="list-style-type: none"> <li>• ExtraPower</li> <li>• GlassCare</li> <li>• ExtraHygiene</li> </ul>
<b>AUTO 3)</b>	Vajilla, cubiertos, ollas y sartenes	Todo	<ul style="list-style-type: none"> <li>• Prelavado</li> <li>• Lavavajillas a 50 - 60 °C</li> <li>• Aclarado intermedio</li> <li>• Aclarado final a 60 °C</li> <li>• Desecar</li> <li>• AirDry <sup>2)</sup></li> </ul>	

Programa	Carga del lavavajillas	Grado de suciedad	Fases del programa	Opciones
 4)	Ninguna	Limpieza del interior del aparato	<ul style="list-style-type: none"> <li>• Limpieza a 70 °C</li> <li>• Aclarado intermedio</li> <li>• Aclarado final</li> <li>• AirDry <sup>2)</sup></li> </ul>	
 5)	Todo	Todo	<ul style="list-style-type: none"> <li>• Prelavado</li> </ul>	

1) Este programa ofrece el uso más eficaz en cuanto al consumo de agua y energía para vajillas y cubiertos con suciedad normal. Este es el programa estándar para institutos de pruebas. Este programa se utiliza para evaluar el cumplimiento del Reglamento de la Comisión sobre ecodiseño (UE) 2019/2022.



2) Apertura automática de la puerta durante la fase de secado. Consulte “Ajustes”.

3) El aparato detecta el tipo de suciedad y la cantidad de objetos que hay en los cestos. Ajuste automáticamente la temperatura y la cantidad del agua, el consumo de energía y la duración del programa.

4) Este programa se ha diseñado para limpiar el interior del aparato de forma eficiente y eficaz. Elimina la acumulación de cal y grasa. El programa debe utilizarse al menos cada 2 meses con un descalcificador o producto de limpieza diseñado para lavavajillas y sin ninguna carga.

5) Con este programa se puede aclarar la vajilla rápidamente para quitar los restos de comida y evitar que se formen olores en el aparato. No utilice detergente con este programa.

## 5.1 Valores de consumo

Programa <sup>1)2)</sup>	Agua (l)	Energía (kWh)	Duración (min)
<b>ECO</b>	9.9	0.835	240
<b>160<sub>min</sub></b>	10.2	0.980	160
<b>90<sub>min</sub></b>	10.1	1.030	90
<b>60<sub>min</sub></b>	10.4	0.860	60
<b>30<sub>min</sub></b>	10.4	0.630	30
<b>AUTO</b>	10.2	0.980	170
	9.3	0.650	60
	4.5	0.010	15

1) La presión y temperatura del agua, las variaciones del suministro de energía, las opciones, la cantidad de platos y el grado de suciedad pueden alterar los valores.

2) Los valores de los programas distintos de ECO son solo indicativos.

## 6. OPCIONES

 Cada vez que inicie un programa debe activar las opciones deseadas. No es posible activar ni desactivar las opciones con el programa en marcha.

 El botón de opción alterna entre las opciones disponibles y sus posibles combinaciones.

 No todas las opciones son compatibles entre sí. Si selecciona opciones no compatibles, el aparato desactiva automáticamente una o más de ellas. Solo permanecen encendidos los indicadores de las opciones aún activas.

 Si una opción no es aplicable a un programa, el indicador correspondiente está apagado o parpadea rápidamente durante unos segundos y después se apaga.



 La activación de opciones puede afectar al consumo de agua y energía y a la duración del programa.

### 6.1 GlassCare

Esta opción protege contra daños la vajilla delicada, en particular las piezas de cristal. Evita cambios rápidos en la

temperatura del programa seleccionado y la reduce a 45 °C.



### Cómo activar GlassCare

Pulse el botón  hasta que el indicador  se encienda. La pantalla mostrará la duración actualizada del programa.

### 6.2 ExtraPower

Esta opción mejora los resultados de lavado del programa seleccionado. Aumenta la temperatura y la duración del lavado.



### Cómo activar ExtraPower

Pulse el botón  hasta que el indicador  se encienda. La pantalla mostrará la duración actualizada del programa.

### 6.3 ExtraHygiene

Esta opción asegura un mejor resultado de limpieza al mantener la temperatura entre 65 y 70 °C y durante al menos 10 minutos en la última fase de aclarado.

### Cómo activar ExtraHygiene

Pulse el botón  hasta que el indicador  se encienda. La pantalla mostrará la duración actualizada del programa.

## 7. AJUSTES

### 7.1 Modo de selección de programa y modo de usuario

Cuando el aparato está en modo de selección de programa, puede ajustar un programa y entrar al modo de usuario.

**Ajustes disponibles en el modo de usuario:**



- El nivel del descalcificador de agua según la dureza de la misma.
- La activación o desactivación de la notificación de abrillantador vacío.
- La activación o desactivación de AirDry.

**Los ajustes guardados son válidos hasta que los vuelva a cambiar.**

## Cómo ajustar el modo de selección de programa



El aparato se encuentra en modo de selección cuando el indicador de programa **ECO** está encendido y la pantalla muestra la duración del programa.

Después de la activación, el aparato está en modo de selección de programa por defecto. En caso contrario, ajuste el modo de selección de programa de la siguiente forma:

Mantenga pulsados simultáneamente  y  hasta que el aparato se encuentre en modo de selección de programa.

## Cómo acceder al modo de usuario

Asegúrese de que el aparato se encuentra en modo de selección de programa.

Para acceder al modo de usuario, mantenga pulsadas simultáneamente  y  hasta que el indicador **ECO**, **160min** y **90min** parpadean y la pantalla está en blanco.

## 7.2 Descalcificador de agua

El descalcificador elimina minerales del suministro de agua que podrían afectar negativamente al resultado de lavado y al funcionamiento del aparato.

Cuanto mayor sea el contenido de dichos minerales, más dura será el agua. La dureza del agua se mide en escalas equivalentes.

El descalcificador de agua debe ajustarse en función de la dureza del agua de su zona. La empresa local de suministro de agua puede informarle de la dureza del agua de su zona. Ajuste el nivel adecuado del descalcificador para asegurar buenos resultados de lavado.

### Dureza del agua

Grados alemanes (°dH)	Grados franceses (°fH)	mmol/l	mg/l (ppm)	Grados Clarke	Nivel del descalcificador de agua
47 - 50	84 - 90	8.4 - 9.0	835 - 904	58 - 63	10
43 - 46	76 - 83	7.6 - 8.3	755 - 834	53 - 57	9
37 - 42	65 - 75	6.5 - 7.5	645 - 754	46 - 52	8
29 - 36	51 - 64	5.1 - 6.4	505 - 644	36 - 45	7
23 - 28	40 - 50	4.0 - 5.0	395 - 504	28 - 35	6
19 - 22	33 - 39	3.3 - 3.9	325 - 394	23 - 27	5 1)
15 - 18	26 - 32	2.6 - 3.2	255 - 324	18 - 22	4
11 - 14	19 - 25	1.9 - 2.5	185 - 254	13 - 17	3
4 - 10	7 - 18	0.7 - 1.8	70 - 184	5 - 12	2
<4	<7	<0.7	<70	< 5	1 2)

1) Ajustes de fábrica.

2) No utilice sal en este nivel.

**Independientemente del tipo de detergente que utilice, ajuste el nivel de dureza de agua adecuado para**

**mantener activo el indicador de rellenado de sal.**



Las tabletas múltiples que contienen sal no son suficientemente efectivas para ablandar el agua dura.

### Proceso de regeneración

Para el correcto funcionamiento del descalcificador de agua, la resina del dispositivo debe regenerarse regularmente. Este proceso es automático y forma parte del funcionamiento normal del lavavajillas.

Cuando la cantidad de agua prescrita (véanse los valores del cuadro) se ha utilizado desde el proceso de regeneración anterior, se iniciará un nuevo proceso de regeneración entre el aclarado final y el final del programa.

Nivel del descalcificador de agua	Cantidad de agua (l)
1	250
2	100
3	62
4	47
5	25
6	17
7	10
8	5
9	3
10	3

En el caso del ajuste alto del descalcificador de agua, puede ocurrir también en la mitad del programa, antes del enjuague (dos veces durante un programa). El inicio de la regeneración no tiene ningún impacto en la duración del ciclo, a menos que ocurra a mitad de un programa o al final de un programa con una breve fase de secado. En dichos casos, la regeneración prolonga la duración total de un programa en 5 minutos adicionales.

Posteriormente, el enjuague del descalcificador de agua que dura 5 minutos puede comenzar en el mismo

ciclo o al principio del siguiente programa. Esta actividad aumenta el consumo total de agua de un programa en 4 litros adicionales y el consumo total de energía de un programa en 2 Wh adicionales. El aclarado del descalcificador termina con un drenaje completo.

Cada aclarado del descalcificador realizado (es posible que haya más de uno en el mismo ciclo) puede prolongar la duración del programa en otros 5 minutos cuando se produzca en cualquier punto del comienzo o en la mitad de un programa.



Todos los valores de consumo mencionados en esta sección se determinan en línea con la norma aplicable actualmente en condiciones de laboratorio con una dureza del agua de 2,5 mmol/l (descalcificador de agua: nivel 3) de acuerdo con la normativa: 2019/2022 .

La presión y temperatura del agua, así como las variaciones del suministro de energía, pueden modificar dichos valores.

## Cómo ajustar el nivel del descalcificador de agua

Asegúrese de que el aparato se encuentra en modo de usuario.

1. Pulse el botón **P**.
  - El indicador **ECO** sigue parpadeando.
  - Los indicadores restantes están apagados.
  - La pantalla muestra el ajuste actual: p. ej., **5 L** = nivel 5.
2. Pulse el botón **P** repetidamente para cambiar el ajuste.
3. Pulse la tecla de encendido/apagado para confirmar el ajuste.

### 7.3 Notificación del dosificador de abrillantador vacío





El abrillantador permite que la vajilla se seque sin rayas ni franjas. Se libera automáticamente durante el aclarado final.

Cuando el depósito de abrillantador está vacío, el indicador se enciende avisando que es preciso rellenar. Si el resultado de secado es satisfactorio usando solo multipastillas, puede desactivar el aviso para rellenar el abrillantador. Sin embargo, para obtener el mejor secado, utilice siempre abrillantador.

Si utiliza detergente normal o tabletas múltiples sin abrillantador, active la notificación para mantener activo el indicador de rellenado de abrillantador.

### Cómo desactivar la notificación del abrillantador

Asegúrese de que el aparato se encuentra en modo de usuario.

1. Pulse el botón .
  - El indicador **160min** sigue parpadeando.
  - Los indicadores restantes están apagados.
  - La pantalla muestra el ajuste de temperatura actual.
    -  **d** = la notificación de abrillantador vacío está desactivada.
    -  **d** = la notificación de abrillantador vacío está activada.
2. Pulse el botón  para cambiar el ajuste.
3. Pulse la tecla de On/Off para confirmar el ajuste.

### 7.4 AirDry

AirDry mejora el resultado de secado con menos consumo de energía. La puerta del aparato se abre automáticamente durante la fase de secado y permanece entreabierta.

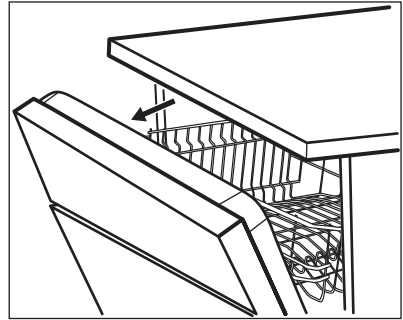

AirDry se activa automáticamente con todos los programas excepto  (en su caso).

La duración de la fase de secado y el tiempo de apertura de la puerta varían en función del programa y las opciones seleccionadas.

Cuando AirDry se abre la puerta, la pantalla muestra el tiempo restante del programa en ejecución.



#### PRECAUCIÓN!

No intente cerrar la puerta del aparato durante 2 minutos después de la apertura automática. Podría dañar el aparato. Si, después, la puerta está cerrada al menos 3 minutos, el programa en curso termina.





#### PRECAUCIÓN!

Si los niños tienen acceso al aparato, se aconseja desactivar AirDry. La apertura automática de la puerta puede suponer un peligro.

### Cómo desactivar AirDry

Asegúrese de que el aparato se encuentra en modo de usuario.

1. Pulse el botón .
  - El indicador **90min** sigue parpadeando.
  - Los indicadores restantes están apagados.

- La pantalla muestra el ajuste de temperatura actual:
  -  = AirDry está desactivado.
  -  = AirDry está activado.

2. Pulse el botón  para cambiar el ajuste.
3. Pulse la tecla de encendido/apagado para confirmar el ajuste.

## 8. ANTES DEL PRIMER USO

1. **Asegúrese de que el nivel actual del descalcificador coincide con la dureza de su suministro de agua. De lo contrario, ajuste el nivel del descalcificador de agua.**
2. Llene el depósito de sal.
3. Llene el dosificador de abrillantador.
4. Abra la llave de paso.
5. Inicie un programa para eliminar todos los restos de procesamiento que pueda haber en el aparato. No utilice detergente ni cargue platos en los cestos.

Después de iniciar el programa, el aparato recarga la resina del descalcificador durante hasta 5 minutos. La fase de lavado empieza solo después de que termine este proceso. El proceso se repite periódicamente.

### 8.1 El depósito de sal



#### PRECAUCIÓN!

Utilice solo sal gruesa diseñada para lavavajillas. La sal fina aumenta el riesgo de corrosión.

La sal se utiliza para recargar la resina del descalcificador y asegurar un buen resultado de lavado en el uso diario.

#### Llenado del depósito de sal

1. Gire la tapa del depósito de sal hacia la izquierda y retírela.
2. Vierta 1 litro de agua en el depósito de sal (solo la primera vez).
3. Llene el depósito de sal con 1 kg de sal (hasta que esté lleno).

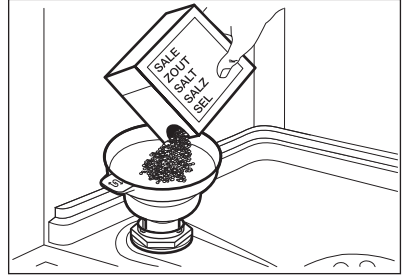

4. Agite cuidadosamente el embudo por el asa para hacer que entren los últimos granos.
5. Elimine los restos de sal que puedan haber quedado en la entrada del depósito.

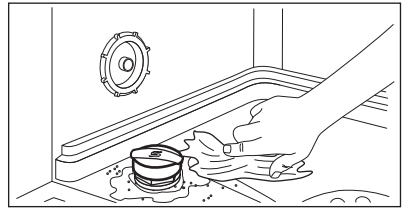

6. Gire la tapa del depósito de sal hacia la derecha para cerrar el depósito de sal.



#### PRECAUCIÓN!

El agua y la sal pueden salirse del depósito de sal cuando lo llena. Después de llenar el depósito de sal, inicie inmediatamente un programa para evitar la corrosión.

## 8.2 Llenado del dosificador de abrillantador

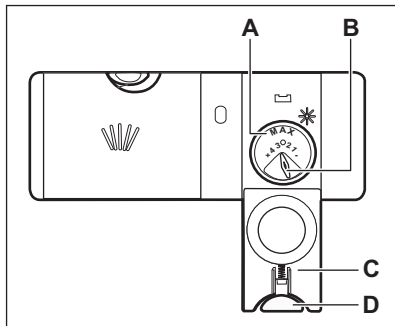

1. Pulse la tecla de apertura (D) para abrir la tapa (C).
2. Llene el dosificador (A) hasta que el abrillantador llegue a la marca "MAX".
3. Limpie el abrillantador con un paño absorbente para evitar que se forme demasiada espuma.
4. Cierre la tapa. Asegúrese de que el botón de apertura se bloquea en su posición.



Puede girar el selector de la cantidad (B) entre la posición 1 (menor cantidad) y la posición 4 o 6 (mayor cantidad).



### PRECAUCIÓN!

El compartimento (A) es solo para abrillantador. No lo llene con detergente.



### PRECAUCIÓN!

Utilice exclusivamente abrillantador diseñado específicamente para lavavajillas.

## 9. USO DIARIO

1. Abra el grifo.
2. Pulse el botón On/Off para encender el aparato.

Asegúrese de que el aparato se encuentra en modo de selección de programa.

- Si el indicador de sal está encendido, llene el depósito de sal.
- Si el indicador de abrillantador está encendido, llene el dosificador de abrillantador.

3. Cargue los cestos.
4. Añada el detergente.
5. Ajuste e inicie un programa adecuado para el tipo de carga y el grado de suciedad.

### 9.1 Uso del detergente

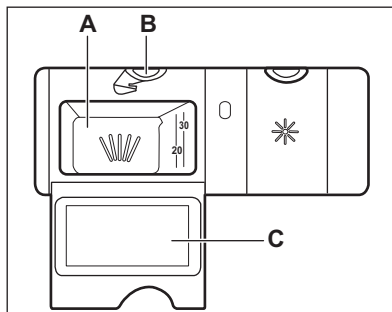

### PRECAUCIÓN!

Utilice exclusivamente detergente diseñado específicamente para lavavajillas.

1. Pulse el botón de apertura (B) para abrir la tapa (C).
2. Coloque el detergente en polvo o pastillas en el compartimento (A).



3. Si el programa tiene una fase de prelavado, ponga una pequeña cantidad de detergente en la parte interior de la puerta del aparato.
4. Cierre la tapa. Asegúrese de que el botón de apertura se bloquea en su posición.



Para obtener más información sobre la dosis de detergente, consulte las instrucciones del fabricante del envase del producto. Normalmente, 20 - 25 ml de detergente en gel son adecuados para lavar una carga con suciedad normal.



No llene el compartimento (A) con más de 30 ml de detergente en gel.

## 9.2 Ajuste e inicio de un programa

### La función Auto off

Esta función reduce el consumo de energía desactivando automáticamente el aparato cuando no se utiliza.

La función se pone en marcha:

- Cuando el programa ha finalizado.
- Tras 5 minutos si el programa no se ha iniciado.

### Inicio de un programa



1. Pulse el botón On/Off para encender el aparato. Asegúrese de que el aparato se encuentra en modo de selección de programa.
2. Cierre la puerta del aparato.
3. Pulse el botón **P** repetidamente hasta que se encienda el indicador del programa deseado.

La pantalla mostrará la duración del programa.

4. Ajuste las opciones aplicables que desee.
5. Pulse el botón  para iniciar el programa.
  - El indicador de la fase en curso se enciende.

- La duración del programa cuenta atrás en minutos.

### Inicio de un programa con inicio diferido

1. Ajuste un programa.
2. Pulse  repetidamente hasta que la pantalla muestre el retardo que desee (entre 1 y 24 horas).
3. Pulse  para iniciar la cuenta atrás.
  - El indicador  está encendido.
  - El tiempo restante comienza a descontar en horas. La hora final se muestra en minutos.

Cuando finaliza la cuenta atrás, se inicia el programa y se enciende el indicador de la fase en curso. El indicador  está apagado.

### Apertura de la puerta mientras está funcionando el aparato

Si abre la puerta mientras se realiza un programa, el aparato se detiene. Puede afectar al consumo de energía y a la duración del programa. Cuando cierre la puerta, el aparato continuará a partir del punto de interrupción.





Si la puerta se abre más de 30 segundos durante la fase de secado, el programa en funcionamiento se termina. Esto no sucede si la puerta se abre mediante la función AirDry.





No intente cerrar la puerta del aparato durante 2 minutos después de que AirDry la abra automáticamente, porque puede causar daños en el aparato. Si, después, la puerta está cerrada al menos 3 minutos, el programa en curso termina.

## Cancelación del inicio diferido mientras está en marcha la cuenta atrás

Si cancela el inicio diferido, debe volver a ajustar un programa y las opciones.

Mantenga pulsados simultáneamente  y  hasta que el aparato se encuentre en modo de selección de programa.

## Cancelación del programa

Mantenga pulsados simultáneamente  y  hasta que el aparato se encuentre en modo de selección de programa.

Compruebe que hay detergente en el dosificador antes de iniciar un nuevo programa.

## Fin del programa

Cuando el programa ha finalizado, la Auto off función apaga el aparato automáticamente.

Todos los botones está inactivos, excepto el botón de encendido/apagado.

Cierre el grifo.

# 10. CONSEJOS

## 10.1 General

Siga estos consejos para obtener un resultado de limpieza de secado óptimo en el uso diario y proteger el medio ambiente.

- Lavar los platos en el lavavajillas como se indica en el manual de instrucciones suele consumir menos agua y energía que lavar los platos a mano.
- Cargue el lavavajillas a su máxima capacidad para ahorrar agua y energía. Para obtener los mejores resultados de limpieza, coloque los artículos en las cestas como se indica en el manual de usuario y no sobrecargue los cestos.
- No enjuague los platos a mano. Aumenta el consumo de agua y energía. Cuando sea necesario, seleccione un programa con fase de prelavado.
- Quite los residuos más grandes de comida de los platos y vacíe las tazas y vasos antes de ponerlos dentro del aparato.
- Remoje o frote ligeramente los utensilios de cocina con restos de comida cocinada u horneada pegada antes de lavarlos en el aparato.
- Asegúrese de que los objetos de los cestos no se tocan entre sí ni se cubren unos a otros. Solo entonces el

agua puede llegar a todos los platos y lavarlos completamente.

- Puede utilizar detergente para lavavajillas, abrillantador y sal por separado o pastillas múltiples (p. ej. "Todo en 1"). Siga las instrucciones que aparecen en el paquete.
- Seleccione un programa según el tipo de carga y el grado de suelo. **ECO** ofrece el uso más eficiente del consumo de agua y energía.
- Para prevenir la acumulación de cal dentro del aparato:
  - Rellene el depósito de sal siempre que sea necesario.
  - Use la dosis recomendada de detergente y abrillantador.
  - Asegúrese de que el nivel actual del descalcificador coincide con la dureza de su suministro de agua.
  - Siga las instrucciones del capítulo "**Mantenimiento y limpieza**".

## 10.2 Utilización de sal, abrillantador y detergente

- Utilice únicamente sal, abrillantador y detergente diseñados para lavavajillas. El aparato podría dañarse con otros productos.
- En las zonas con agua dura y muy dura, se recomienda usar solo detergente para lavavajillas (polvo, gel, pastillas que no contengan

agentes adicionales), abrillantador y sal por separado para unos resultados de limpieza y secado óptimos.

- Las pastillas de detergente no se disuelven completamente con programas cortos. Para evitar restos de detergente en la vajilla, se recomienda usar pastillas de detergente con los programas largos.
- Utilice siempre la cantidad correcta de detergente. Una dosis insuficiente de detergente puede dar lugar a resultados de limpieza deficientes y a películas o manchas de agua dura en los artículos. El uso de demasiado detergente con agua blanda o descalcificada produce residuos de detergente en los platos. Ajuste la cantidad de detergente en función de la dureza del agua. Consulte las instrucciones del envase del detergente.
- Use siempre la cantidad correcta de abrillantador. Una dosis insuficiente de abrillantador disminuye los resultados del secado. Usar demasiado abrillantador produce capas azuladas.
- Asegúrese de que el nivel del descalcificador de agua es correcto. Si el nivel es demasiado alto, el aumento de la cantidad de sal en el agua podría oxidar los cubiertos.

### 10.3 Qué hacer si desea dejar de usar pastillas de detergente

Antes de volver a utilizar por separado detergente, sal y abrillantador, realice estos pasos:

1. Ajuste el nivel más alto del descalcificador.
2. Asegúrese de llenar el depósito de sal y el dosificador de abrillantador.
3. Inicie el programa más corto que incluya una fase de aclarado. No agregue detergente ni cargue platos en los cestos.
4. Cuando termine el programa, ajuste el descalcificador según la dureza del agua de su zona.
5. Ajuste la cantidad de abrillantador.
6. Active la notificación de abrillantador vacío.

### 10.4 Cómo cargar los cestos

- Utilice siempre todo el espacio disponible en los cestos.
- Utilice el aparato, exclusivamente, para el lavado de utensilios del hogar aptos para lavavajillas.
- No lave en el aparato utensilios de madera, marfil, aluminio, estaño ni cobre, ya que podrían agrietarse, deformarse, decolorarse o picarse.
- No lave en el aparato objetos que puedan absorber agua (esponjas, paños de limpieza, etc.).
- Coloque los recipientes huecos (por ejemplo, tazas, vasos o cazuelas) boca abajo.
- Asegúrese de que las piezas de cristalería no estén en contacto.
- Coloque los objetos ligeros en el cesto superior. Asegúrese de que los objetos no se mueven.
- Coloque los cubiertos y los objetos pequeños en el cajón de cubiertos.
- Eleve el cesto superior para que quepan los elementos de gran tamaño en el cesto inferior.
- Antes de iniciar un programa, compruebe que el brazo aspersor gira sin obstrucción.

### 10.5 Antes de iniciar un programa

Antes de iniciar el programa seleccionado, asegúrese de que:

- Los filtros están limpios e instalados correctamente.
- La tapa del depósito de sal está bien cerrada.
- Los brazos aspersores no están obstruidos.
- Hay suficiente sal y abrillantador (a menos que utilice pastillas de detergentes combinadas).
- La disposición de los utensilios en los cestos es correcta.
- El programa es adecuado para el tipo de carga y el grado de suciedad.
- Se utiliza la cantidad correcta de detergente.

### 10.6 Descarga de los cestos

1. Deje enfriar la vajilla y cristalería antes de retirarla del aparato. Los

artículos calientes son sensibles a los golpes.

2. Vacíe primero el cesto inferior y a continuación el superior.



Después de terminar el programa, todavía puede quedar agua en las superficies interiores del aparato.

## 11. MANTENIMIENTO Y LIMPIEZA



### ADVERTENCIA!

Antes de realizar tareas de mantenimiento, apague el aparato y desenchúfelo de la toma de corriente.



Los filtros sucios y los brazos aspersores obstruidos reducen los resultados de lavado. Revíselos periódicamente y, si fuera necesario, límpielos.

### 11.1 Limpieza del interior

- Limpie el interior del aparato con un paño suave humedecido.
- No utilice productos abrasivos, estropajos abrasivos o duros, utensilios afilados, productos químicos agresivos ni disolventes.
- Limpie la puerta, incluida la junta de goma, una vez por semana.
- Para mantener el funcionamiento óptimo del aparato, utilice un producto específico de limpieza para lavavajillas al menos cada dos meses. Siga atentamente las instrucciones del envase del producto.
- Utilice el programa de limpieza automática para obtener resultados óptimos.
- El uso regular de programas de corta duración puede provocar la acumulación de grasa y cal dentro del aparato. Realice programas de larga duración al menos dos veces al mes para evitar la acumulación.

### 11.2 Eliminación de cuerpos extraños

Revise los filtros y el sumidero después de cada uso del lavavajillas. Los cuerpos extraños (como trozos de vidrio, plástico,

huesos, palillos de dientes, etc.) disminuyen el rendimiento de la limpieza y pueden causar daños en la bomba de desagüe.



### PRECAUCIÓN!

Si no puede retirar los cuerpos extraños, póngase en contacto con un Centro de servicio técnico autorizado.

1. Desmonte el sistema de filtros como se indica en este capítulo.
2. Retire manualmente cualquier cuerpo extraño.
3. Vuelva a montar los filtros como se indica en este capítulo.

### 11.3 Limpieza del exterior

- Limpie el aparato con un paño suave humedecido.
- Utilice solo detergentes neutros.
- No utilice productos abrasivos, estropajos duros ni disolventes.

### 11.4 Limpieza de los filtros

El sistema de filtro está hecho de 3 piezas.

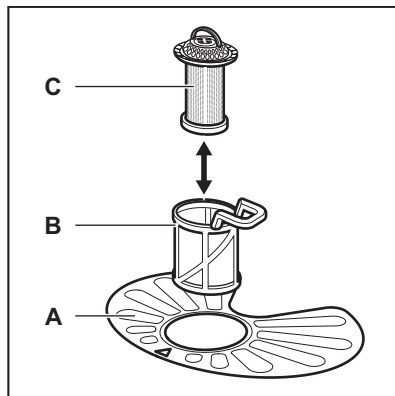

1. Gire el filtro (B) hacia la izquierda y extráigalo.

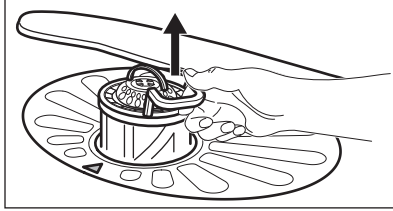
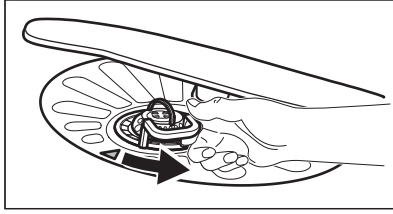

2. Extraiga el filtro (C) del filtro (B).
3. Extraiga el filtro plano (A).

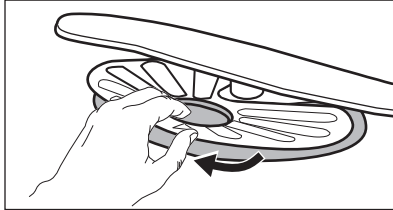

4. Lave los filtros.

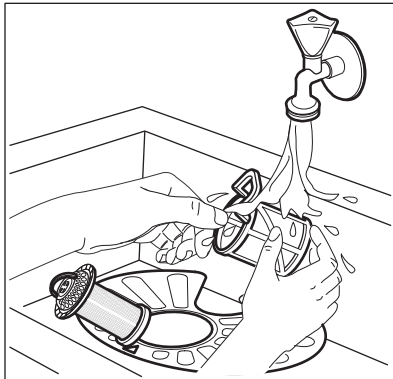

5. Asegúrese de que no haya restos de comida ni suciedad alrededor del borde del sumidero.
6. Vuelva a colocar el filtro plano (A). Asegúrese de que esté bien colocado bajo las 2 guías.

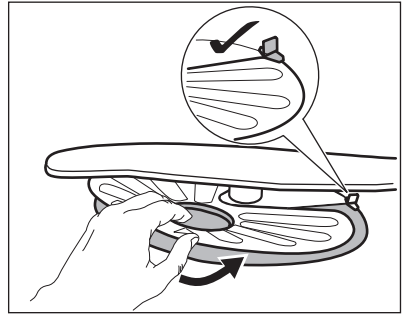

7. Vuelva a montar los filtros (B) y (C).
8. Vuelva a colocar el filtro (B) en el filtro plano (A). Gírelo hacia la derecha hasta que encaje.

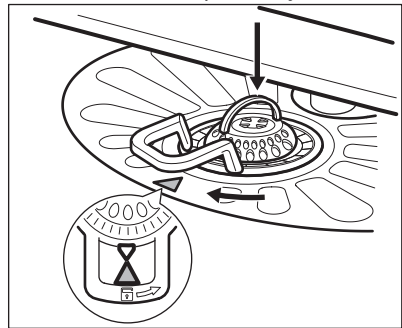

### PRECAUCIÓN!

Una posición incorrecta de los filtros puede dañar el aparato y provocar resultados de lavado no satisfactorios.

## 11.5 Limpieza del brazo aspersor inferior

Recomendamos limpiar periódicamente el brazo aspersor inferior para que la suciedad no obstruya los orificios.

Unos orificios obstruidos pueden provocar resultados de lavado insatisfactorios.

1. Para quitar el brazo aspersor inferior, tire hacia arriba.

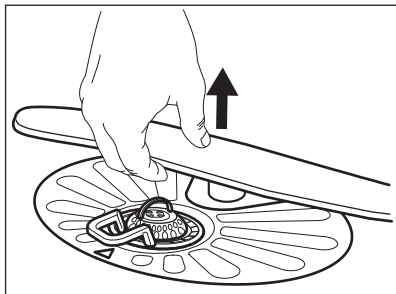

2. Lave el brazo aspersor bajo el agua corriente. Retire las partículas de suciedad de los orificios mediante un objeto afilado, como un palillo.

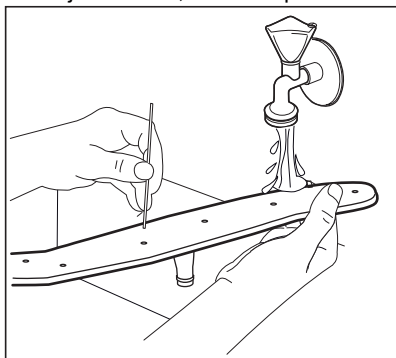

3. Para instalar el brazo aspersor de vuelta, presiónelo hacia abajo.

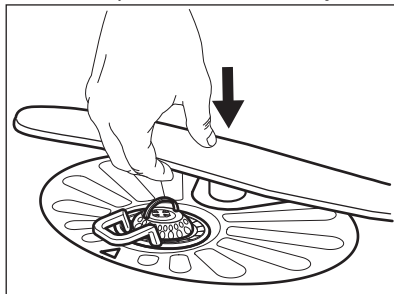

### 11.6 Limpieza del brazo aspersor superior

No retire el brazo superior del aspersor. Si los orificios del brazo aspersor están obstruidos, quite los restos de suciedad con un objeto fino y afilado, como por ejemplo un palillo de dientes.

## 12. SOLUCIÓN DE PROBLEMAS



### ADVERTENCIA!

Una reparación inadecuada del aparato puede suponer un riesgo para la seguridad del usuario. Cualquier reparación debe llevarla a cabo personal cualificado.

**necesidad de ponerse en contacto con el Centro de servicio técnico.**

Si tiene alguna duda, consulte la tabla siguiente.

Con algunos problemas, la pantalla muestra un código de alarma.

**La mayoría de los problemas que pueden surgir se resuelven sin**

Problema y código de alarma	Posible causa y solución
No se puede encender el aparato.	<ul style="list-style-type: none"> <li>• Asegúrese de que el enchufe está conectado a la toma de corriente.</li> <li>• Asegúrese de que no haya fusibles dañados en la caja de fusibles.</li> </ul>

Problema y código de alarma	Posible causa y solución
El programa no se inicia.	<ul style="list-style-type: none"> <li>• Asegúrese de que la puerta del aparato esté cerrada.</li> <li>• Pulse la tecla de inicio.</li> <li>• Si se ha ajustado el inicio diferido, cancele dicho ajuste o espere hasta el final de la cuenta atrás.</li> <li>• El aparato recarga la resina dentro del descalcificador de agua. La duración del proceso es de aproximadamente 5 minutos.</li> </ul>
El aparato no carga agua. La pantalla muestra <b>i10</b> o <b>i11</b> .	<ul style="list-style-type: none"> <li>• Compruebe que el grifo esté abierto.</li> <li>• Asegúrese de que la presión del suministro de agua no es demasiado baja. Para esta información, póngase en contacto con la empresa local de suministro de agua.</li> <li>• Compruebe que el grifo no está obstruido.</li> <li>• Asegúrese de que el filtro de la manguera de entrada no está obstruido.</li> <li>• Asegúrese de que la manguera de entrada no esté doblada ni retorcida.</li> </ul>
El aparato no desagua. La pantalla muestra <b>i20</b> .	<ul style="list-style-type: none"> <li>• Asegúrese de que el desagüe no está obstruido.</li> <li>• Compruebe que el filtro de desagüe no está obstruido.</li> <li>• Asegúrese de que la manguera de desagüe no esté doblada ni retorcida.</li> </ul>
El dispositivo contra inundación se ha activado. La pantalla muestra <b>i30</b> .	<ul style="list-style-type: none"> <li>• Cierre el grifo.</li> <li>• Asegúrese de que el aparato está instalado correctamente.</li> <li>• Asegúrese de que los cestos se cargan según las instrucciones del manual de usuario.</li> </ul>
Fallo de funcionamiento del sensor de detección del nivel de agua. La pantalla muestra <b>i41</b> - <b>i44</b> .	<ul style="list-style-type: none"> <li>• Asegúrese de que los filtros están limpios.</li> <li>• Apague y encienda el aparato.</li> </ul>
Fallo de funcionamiento de la bomba de lavado o de la bomba de desagüe. La pantalla muestra <b>i51</b> - <b>i59</b> o <b>i5A</b> - <b>i5F</b> .	<ul style="list-style-type: none"> <li>• Apague y encienda el aparato.</li> </ul>
La temperatura del agua dentro del aparato es demasiado alta o se ha producido un fallo de funcionamiento del sensor de temperatura. La pantalla muestra <b>i61</b> o <b>i69</b> .	<ul style="list-style-type: none"> <li>• Asegúrese de que la temperatura del agua de entrada no exceda los 60 °C.</li> <li>• Apague y encienda el aparato.</li> </ul>

Problema y código de alarma	Posible causa y solución
Fallo técnico del aparato. La pantalla muestra <b>iC0</b> o <b>iC3</b> .	<ul style="list-style-type: none"> <li>• Apague y encienda el aparato.</li> </ul>
El nivel de agua dentro del aparato es demasiado alto. La pantalla muestra <b>iF1</b> .	<ul style="list-style-type: none"> <li>• Apague y encienda el aparato.</li> <li>• Asegúrese de que los filtros están limpios.</li> <li>• Asegúrese de que la manguera de salida esté instalada a la altura correcta sobre el suelo. Consulte las instrucciones de instalación.</li> </ul>
El aparato se detiene y se pone en marcha más veces durante el funcionamiento.	<ul style="list-style-type: none"> <li>• Es normal. Proporciona resultados de limpieza óptimos y ahorra energía.</li> </ul>
El programa dura demasiado.	<ul style="list-style-type: none"> <li>• Si se ha ajustado la opción de inicio retardado, cancele dicho ajuste o espere hasta el final de la cuenta atrás.</li> </ul>
La duración del programa en pantalla es diferente a la duración de la tabla de valores de consumo.	<ul style="list-style-type: none"> <li>• La presión y temperatura del agua, las variaciones del suministro de energía, las opciones, la cantidad de platos y el grado de suciedad pueden alterar la duración del programa.</li> </ul>
En la pantalla aumenta el tiempo restante y salta casi hasta el fin del tiempo del programa.	<ul style="list-style-type: none"> <li>• Esto no es un defecto. El aparato funciona correctamente.</li> </ul>
Pequeña fuga de la puerta del aparato.	<ul style="list-style-type: none"> <li>• El aparato no está nivelado. Afloje o apriete las patas ajustables (en su caso).</li> <li>• La puerta del aparato no está centrada en la cuba. Ajuste la pata trasera (en su caso).</li> </ul>
Es difícil cerrar la puerta del aparato.	<ul style="list-style-type: none"> <li>• El aparato no está nivelado. Afloje o apriete las patas ajustables (en su caso).</li> <li>• Hay partes de la vajilla que sobresalen de los cestos.</li> </ul>
La puerta del aparato se abre durante el ciclo de lavado.	<ul style="list-style-type: none"> <li>• La AirDry función está activada. Puede desactivar la función. Consulte "<b>Ajustes</b>".</li> </ul>
Sonidos de traqueteo o golpeteo dentro del aparato.	<ul style="list-style-type: none"> <li>• La vajilla no está colocada correctamente en los cestos. Consulte el folleto sobre carga del cesto.</li> <li>• Asegúrese de que los brazos aspersores pueden rotar libremente.</li> </ul>
El aparato dispara el disyuntor.	<ul style="list-style-type: none"> <li>• El amperaje no es suficiente para el suministro simultáneo de todos los aparatos. Compruebe el amperaje de la toma y la capacidad del medidor o apague uno de los aparatos.</li> <li>• Fallo eléctrico interno del aparato. Póngase en contacto con el Servicio técnico oficial.</li> </ul>





Consulte otras posibles causas en "**Antes del primer uso**", "**Uso diario**" o "**Consejos**".

Una vez comprobado el aparato, apáguelo y enciéndalo. Si el problema se vuelve a producir, póngase en contacto con el Servicio técnico oficial.

Para los códigos de alarma no descritos en la tabla, póngase en contacto con el Servicio técnico oficial.





### ADVERTENCIA!

No recomendamos usar el aparato hasta que el problema se haya solucionado por completo. Desenchufe el aparato y no lo vuelva a conectar hasta que esté seguro de que funciona correctamente.

## 12.1 Los resultados del lavado y el secado no son satisfactorios

Problema	Posible causa y solución
Mal resultado de lavado.	<ul style="list-style-type: none"> <li>• Consulte "<b>Uso diario</b>", "<b>Consejos</b>" y el folleto sobre cómo cargar el cesto.</li> <li>• Utilice un programa de lavado más intenso.</li> <li>• Active la opción ExtraPower para mejorar el resultado de lavado del programa seleccionado.</li> <li>• Limpie las boquillas del brazo aspersor y el filtro. Consulte "<b>Mantenimiento y limpieza</b>".</li> </ul>
Malos resultados de secado.	<ul style="list-style-type: none"> <li>• Se ha dejado la vajilla demasiado tiempo dentro del aparato cerrado. Active la función AirDry para ajustar la apertura automática de la puerta y mejorar el rendimiento de secado.</li> <li>• No hay abrillantador o la dosificación del abrillantador es insuficiente. Llene el dosificador de abrillantador o ajuste la dosificación de abrillantador a un nivel superior.</li> <li>• La calidad del abrillantador puede ser la causa.</li> <li>• Utilice siempre abrillantador, incluso con pastillas multiusos.</li> <li>• Los objetos de plástico pueden tener que secarse con un paño.</li> <li>• El programa no tiene la fase de secado. Consulte "<b>Resumen de los programas</b>".</li> </ul>
Hay rayas o capas azuladas en vasos y platos.	<ul style="list-style-type: none"> <li>• La dosificación del abrillantador es demasiado alta. Reduzca la dosificación de abrillantador.</li> <li>• La cantidad de detergente es demasiada.</li> </ul>
Hay manchas y gotas de agua en vasos y platos.	<ul style="list-style-type: none"> <li>• La cantidad de abrillantador es insuficiente. Aumente la dosificación de abrillantador.</li> <li>• La calidad del abrillantador puede ser la causa.</li> </ul>
El interior del aparato está mojado.	<ul style="list-style-type: none"> <li>• Esto no es un defecto del aparato. La humedad se condensa en las paredes del aparato.</li> </ul>

Problema	Posible causa y solución
Espuma inusual durante el lavado.	<ul style="list-style-type: none"> <li>• Utilice detergente diseñado específicamente para lavavajillas.</li> <li>• Utilice un detergente de otro fabricante.</li> <li>• No preenjuague los platos bajo el agua corriente.</li> </ul>
Rastros de óxido en los cubiertos.	<ul style="list-style-type: none"> <li>• Hay demasiada sal en el agua que se utiliza para lavar. Consulte <b>"El descalcificador de agua"</b>.</li> <li>• Los cubiertos de plata y acero inoxidable se han colocado juntos. No coloque juntos los cubiertos de plata y acero inoxidable.</li> </ul>
Quedan restos de detergente en el dosificador al final del programa.	<ul style="list-style-type: none"> <li>• La pastilla de detergente se ha quedado pegada en el dosificador y no se ha disuelto en el agua.</li> <li>• El agua no puede lavar el detergente del dosificador. Compruebe que los brazos aspersores no estén bloqueados o atascados.</li> <li>• Asegúrese de que los objetos de los cestos no impiden que se abra la tapa del dosificador de detergente.</li> </ul>
Olores en el interior del aparato.	<ul style="list-style-type: none"> <li>• Consulte <b>"Limpieza interna"</b>.</li> <li>• Active el programa  con un descalcificador o producto de limpieza diseñado para lavavajillas.</li> </ul>
Depósitos calcáreos en la vajilla, la cuba y el interior de la puerta.	<ul style="list-style-type: none"> <li>• El nivel de sal es bajo, consulte el indicador de rellenado.</li> <li>• La tapa del depósito de sal está suelta.</li> <li>• El agua del grifo es dura. Consulte <b>"El descalcificador de agua"</b>.</li> <li>• Utilice agua y ajuste la regeneración del descalcificador de agua aunque use pastillas multiusos. Consulte <b>"El descalcificador de agua"</b>.</li> <li>• Active el programa  con un descalcificador diseñado para lavavajillas.</li> <li>• Si los depósitos de cal persisten, limpie el aparato con los detergentes adecuados.</li> <li>• Pruebe con otro detergente.</li> <li>• Contacte con el fabricante del detergente.</li> </ul>
Vajilla mate, descolorida o agrietada.	<ul style="list-style-type: none"> <li>• Asegúrese de lavar en el aparato únicamente elementos aptos para lavavajillas.</li> <li>• Cargue y descargue con cuidado el cesto. Consulte el folleto sobre carga del cesto.</li> <li>• Coloque los objetos delicados en el cesto superior.</li> <li>• Active la opción GlassCare para asegurar un cuidado especial de la cristalería y objetos delicados.</li> </ul>

 Consulte otras posibles causas en **"Antes del primer uso"**, **"Uso diario"** o **"Consejos"**.

## 13. INFORMACIÓN TÉCNICA

Dimensiones	Ancho / alto / fondo (mm)	598 / 850 / 622
Conexión eléctrica <sup>1)</sup>	Tensión (V)	220 - 240
	Frecuencia (Hz)	50
Presión del suministro de agua	Mín. / máx. bar (MPa)	0.5 (0.05) / 10 (1.0)
Suministro de agua	Agua fría o caliente <sup>2)</sup>	mín. 5 - máx. 60 °C
Capacidad	Coloque los cubiertos	13

<sup>1)</sup> Consulte la placa de datos técnicos para otros valores.

<sup>2)</sup> Si el agua caliente procede de una fuente de energía alternativa (por ejemplo, paneles solares), utilice la toma de agua caliente para reducir el consumo de energía.

### 13.1 Enlace a la base de datos EPREL de la UE

El código QR de la etiqueta energética suministrada con el aparato proporciona un enlace web para el registro de este aparato en la base de datos de EU EPREL. Guarde la etiqueta de energía como referencia junto con el manual de usuario y todos los demás documentos que se proporcionan con este aparato.

Es posible encontrar información relacionada con el rendimiento del

producto en la base de datos EPREL de la UE utilizando el enlace <https://eprel.ec.europa.eu> y el nombre del modelo y el número de producto que se encuentra en la placa de características del aparato. Consulte el capítulo "Descripción del producto".

Para obtener información más detallada sobre la etiqueta energética, visite [www.theenergylabel.eu](http://www.theenergylabel.eu).

## 14. ASPECTOS MEDIOAMBIENTALES

Recicle los materiales con el símbolo . Coloque el material de embalaje en los contenedores adecuados para su reciclaje. Ayude a proteger el medio ambiente y la salud pública, así como a reciclar residuos de aparatos eléctricos y electrónicos. No deseche los aparatos

marcados con el símbolo  junto con los residuos domésticos. Lleve el producto a su centro de reciclaje local o póngase en contacto con su oficina municipal.



[www.electrolux.com/shop](http://www.electrolux.com/shop)



156818950-A-052023

