

▶ TR939M4OBC

ES Manual de instrucciones  
Secadora de tambor

# USER MANUAL

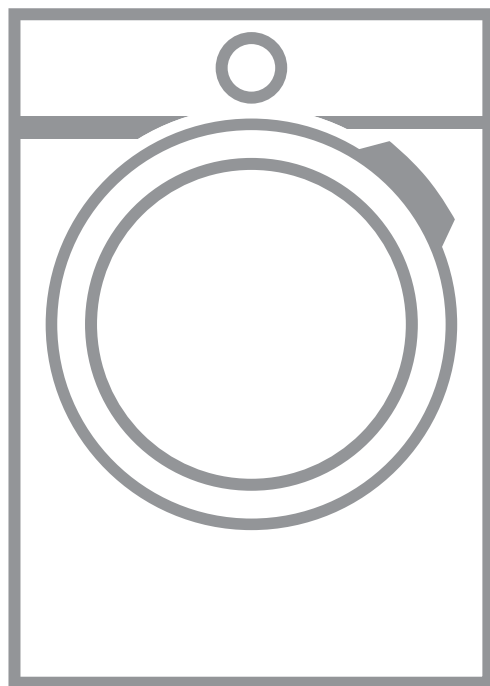

**AEG**

# CONTENIDO

1. INFORMACIÓN SOBRE SEGURIDAD .....	3
2. INSTRUCCIONES DE SEGURIDAD .....	7
3. DESCRIPCIÓN DEL PRODUCTO .....	9
4. PANEL DE CONTROL .....	10
5.  WI-FI - CONFIGURACIÓN DE CONECTIVIDAD .....	12
6. PROGRAMAS .....	15
7. OPCIONES .....	19
8. ANTES DEL PRIMER USO .....	21
9. USO DIARIO .....	22
10. CONSEJOS .....	26
11. MANTENIMIENTO Y LIMPIEZA .....	28
12. SOLUCIÓN DE PROBLEMAS .....	30
13. DATOS TÉCNICOS .....	34
14. HOJA DE INFORMACIÓN DEL PRODUCTO EN REFERENCIA A LA REGULACIÓN DE E.U. 1369/2017 .....	35
15. ASPECTOS MEDIOAMBIENTALES .....	37

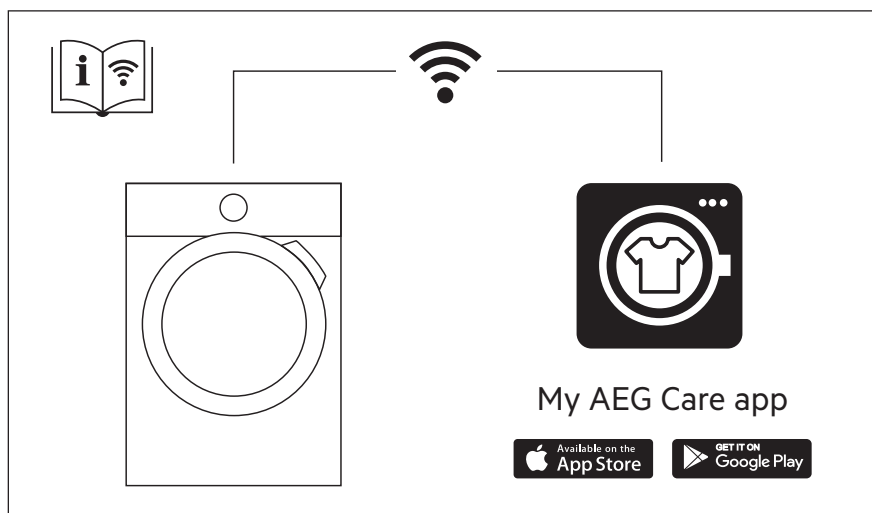

## PARA UNOS RESULTADOS PERFECTOS

Gracias por elegir este producto AEG. Lo hemos creado para brindarle un rendimiento impecable durante muchos años, con tecnologías innovadoras que lo ayudan a simplificar la vida, características que quizás no encuentre en los electrodomésticos comunes. Dedique unos minutos a leer este documento para sacarle el máximo partido.

Visite nuestro sitio web para:



Obtener consejos, folletos, soluciones a problemas e información de servicio y reparación:

**[www.aeg.com/support](http://www.aeg.com/support)**



Registrar su producto para recibir un mejor servicio:

**[www.registeraeg.com](http://www.registeraeg.com)**



Comprar accesorios, artículos de consumo y piezas de recambio originales para su aparato:

**[www.aeg.com/shop](http://www.aeg.com/shop)**

## ATENCIÓN AL CLIENTE Y SERVICIO

Le recomendamos que utilice recambios originales.

Cuando se ponga en contacto con nuestro Centro de servicio técnico, asegúrese de tener los siguientes datos disponibles: Modelo, código numérico del producto (PNC), número de serie.

La información se encuentra en la placa de características.

 Advertencia / Precaución - Información sobre seguridad

 Información general y consejos

 Información relativa al medioambiente

Salvo modificaciones.

### 1. INFORMACIÓN SOBRE SEGURIDAD



Antes de comenzar la instalación y el uso de este aparato, lea atentamente las instrucciones suministradas.

El fabricante no se hace responsable de lesiones o daños producidos como resultado de una instalación o un uso incorrectos. Conserve siempre estas instrucciones en lugar seguro y accesible para futuras consultas.



Advertencia: Riesgo de incendio / Materiales inflamables.

El aparato contiene un gas inflamable, propano (R290), un gas con alto grado de compatibilidad

medioambiental. Mantenga el fuego y las fuentes de ignición lejos del aparato. Tenga cuidado para no dañar el circuito de refrigerante que contiene propano.

## 1.1 Seguridad de niños y personas vulnerables



### ADVERTENCIA!

Existe riesgo de sufrir asfixia, lesiones o incapacidad permanente.

- Este aparato puede ser utilizado por niños de 8 años en adelante y personas cuyas capacidades físicas, sensoriales o mentales estén disminuidas o que carezcan de la experiencia y conocimientos suficientes para manejarlo, siempre que cuenten con las instrucciones o la supervisión sobre el uso del electrodoméstico de forma segura y comprendan los riesgos.
- Es necesario mantener alejados del aparato a los niños de entre 3 y 8 años, así como a las personas con minusvalías importantes y complejas, salvo que estén bajo supervisión continua.
- Es necesario mantener alejados del aparato a los niños de menos de 3 años salvo que estén bajo supervisión continua.
- No deje que los niños jueguen con el aparato.
- Mantenga todo el material de embalaje fuera del alcance de los niños y deséchelo de forma adecuada.
- Mantenga los detergentes fuera del alcance de los niños.
- Mantenga a los niños y mascotas alejados del aparato cuando la puerta se encuentre abierta.
- Si este aparato tiene un bloqueo de seguridad para niños, debe activarlo.
- La limpieza y mantenimiento de usuario del producto no podrán ser realizados por niños sin supervisión.

## 1.2 Instrucciones generales de seguridad

- Este aparato está diseñado únicamente para secar prendas a máquina a nivel doméstico.
- No utilice la función de secado si la colada se ha ensuciado con productos químicos industriales.
- Este aparato está diseñado para uso doméstico en interiores.
- Este aparato se puede utilizar en oficinas, habitaciones de hotel, habitaciones de Bed&Breakfast, casas de campo y otros alojamientos similares donde dicho uso no exceda (en promedio) los niveles de uso doméstico.
- No cambie las especificaciones de este aparato.
- Si la secadora se coloca encima de una lavadora, utilice el kit de apilamiento. El kit de apilado, disponible en su proveedor autorizado, solamente puede usarse con el aparato especificado en las instrucciones que se suministran con el accesorio. Léalas atentamente antes de la instalación (consulte el folleto de instalación).
- El aparato se puede instalar de forma independiente o debajo de una encimera con el espacio adecuado (consulte el folleto de instalación).
- El aparato no se debe instalar detrás de puertas que puedan bloquearse, de puertas correderas o de puertas con bisagras por el lado contrario al del aparato que impidan la apertura completa de la puerta.
- Vigile que ninguna alfombra, estera ni cualquier otra cobertura del suelo obstruya las aberturas de ventilación de la base.
- **ADVERTENCIA:** El aparato no se debe alimentar a través de un dispositivo de conmutación externo, como un temporizador, ni conectarse a un circuito que se encienda y apague regularmente por un servicio público.

- Conecte el enchufe a la toma de corriente únicamente cuando haya terminado el proceso de instalación. Asegúrese de que el enchufe esté accesible después de la instalación.
- Asegúrese de que la sala donde se instala el aparato esté bien ventilada para evitar el reflujo de gases no deseados al recinto procedentes de aparatos que utilicen otros combustibles, como llamas abiertas.
- **ADVERTENCIA:** No instale el aparato en un entorno sin intercambio de aire.  
El aparato contiene un gas inflamable, propano (R290), un gas con alto grado de compatibilidad medioambiental. Mantenga el fuego y las fuentes de ignición lejos del aparato. Tenga cuidado para no dañar el circuito de refrigerante que contiene propano.
- **ADVERTENCIA:** En la carcasa del aparato o en la estructura integrada, mantenga la abertura de ventilación libre de obstrucciones.
- **ADVERTENCIA:** No dañe el circuito de refrigerante.
- Si el cable de alimentación sufre algún daño, el fabricante, su servicio técnico autorizado o un profesional tendrán que cambiarlo para evitar riesgos.
- No supere la carga máxima de 9,0 kg (consulte el capítulo "Tabla de programas").
- Limpie las pelusas por los restos de embalaje que se hayan acumulado alrededor del aparato.
- No utilice la máquina sin un filtro. Limpie el filtro de pelusas antes o después de cada uso.
- No seque prendas no lavadas en la secadora.
- Las prendas que se hayan ensuciado con sustancias como aceite de cocina, acetona, alcohol, gasolina, queroseno, quitamanchas, aguarrás, ceras y quitaceras se deben lavar en agua caliente con una cantidad adicional de detergente antes de secarlas en la secadora.
- Las prendas como gomaespuma (espuma de látex), gorros de ducha, tejidos impermeables, prendas y

- artículos forrados de goma o almohadas con rellenos de gomaespuma no se deben secar en la secadora.
- Los suavizantes o productos similares se deben utilizar tal y como se especifica en las instrucciones del fabricante del producto.
  - Retire todos los objetos que puedan suponer riesgo de incendio, como encendedores o cerillas.
  - **ADVERTENCIA:** No detenga nunca una secadora de tambor antes de finalizar el ciclo de secado a menos que todas las prendas se retiren rápidamente y se extiendan para disipar el calor.
  - Antes de realizar tareas de mantenimiento, apague el aparato y desenchúfelo de la toma de corriente.

## 2. INSTRUCCIONES DE SEGURIDAD

### 2.1 Instalación



**Advertencia:** Riesgo de incendio / Materiales inflamables.

- Retire todo el embalaje.
- No instale ni utilice un aparato dañado.
- Siga las instrucciones de instalación suministradas con el aparato.
- No instale el aparato en un entorno sin intercambio de aire.  
El aparato contiene un gas inflamable, propano (R290), un gas con alto grado de compatibilidad medioambiental. Mantenga el fuego y las fuentes de ignición lejos del aparato. Tenga cuidado para no dañar el circuito de refrigerante que contiene propano.
- Tenga cuidado al mover el aparato, porque es pesado. Utilice siempre guantes de protección y calzado cerrado.
- No instale ni utilice el aparato en lugares con temperaturas que puedan ser inferiores a 5 °C o superiores a 35°C.
- El área del suelo donde se instala el aparato debe ser plana, estable, resistente al calor y limpia.
- Compruebe que el aire circula libremente entre el aparato y el suelo.

- Mantenga siempre vertical del aparato cuando se desplace.
- La superficie posterior del aparato se debe colocar contra una pared.
- Cuando el aparato esté colocado en su posición permanente, compruebe si está correctamente nivelado con ayuda de un nivel de burbuja. De no estarlo, ajuste las patas hasta que lo esté.

### 2.2 Conexión eléctrica



#### **ADVERTENCIA!**

Riesgo de incendios y descargas eléctricas.

- Conecte el enchufe a la toma de corriente únicamente cuando haya terminado la instalación. Asegúrese de tener acceso al enchufe del suministro de red una vez finalizada la instalación.
- **ADVERTENCIA:** Este aparato está diseñado para instalarse/conectarse a una conexión a tierra del edificio.
- Asegúrese de que los parámetros de la placa de características son compatibles con los valores eléctricos del suministro eléctrico.
- Utilice siempre una toma con aislamiento de conexión a tierra correctamente instalada.

- No utilice adaptadores de enchufes múltiples ni cables prolongadores.
- No desconecte el aparato tirando del cable de conexión a la red. Tire siempre del enchufe.
- No toque el cable de red ni el enchufe con las manos mojadas.

## 2.3 Uso del aparato



### ADVERTENCIA!

Podrían producirse lesiones, descargas eléctricas, incendios, quemaduras o daños en el aparato.



Advertencia: Riesgo de incendio / Materiales inflamables. El aparato contiene un gas inflamable, propano (R290), un gas con alto grado de compatibilidad medioambiental. Mantenga el fuego y las fuentes de ignición lejos del aparato. Tenga cuidado para no dañar el circuito de refrigerante que contiene propano.

- Este aparato está diseñado exclusivamente para uso doméstico (en interiores).
- No seque prendas dañadas (rasgadas, deshilachadas) que tengan acolchados o rellenos.
- Si ha lavado la ropa con un quitamanchas, realice un ciclo de aclarado adicional antes de iniciar el ciclo de secado.
- Seque únicamente prendas aptas para secar en el aparato. Siga las instrucciones de limpieza de la etiqueta de la prenda.
- No beba ni prepare alimentos con el agua de condensación/destilada. Puede provocar problemas de salud en las personas y los animales domésticos.
- No se siente ni se ponga de pie sobre la puerta abierta del aparato.
- No seque prendas empapadas en el aparato.

## 2.4 Iluminación interna



### ADVERTENCIA!

Existe riesgo de lesiones.

- Radiación de LED visible; no mire directamente al haz de luz.
- Antes de cambiar la luz interna, diríjase al servicio técnico autorizado.

## 2.5 Mantenimiento y limpieza



### ADVERTENCIA!

Podría sufrir lesiones o dañar el aparato.



Advertencia: Riesgo de incendio / Materiales inflamables. El aparato contiene un gas inflamable, propano (R290), un gas con alto grado de compatibilidad medioambiental. Mantenga el fuego y las fuentes de ignición lejos del aparato. Tenga cuidado para no dañar el circuito de refrigerante que contiene propano.

- No utilice pulverizadores ni vapor de agua para limpiar el aparato.
- Limpie el aparato con un paño suave humedecido. Utilice solo detergentes neutros. No utilice productos abrasivos, estropajos duros, disolventes ni objetos metálicos.
- Tenga cuidado al limpiar el aparato para evitar daños al sistema de refrigeración.

## 2.6 Compresor



### ADVERTENCIA!

Podría dañar el aparato.

- El compresor y su sistema en la secadora de tambor contiene un agente especial sin flúor-cloro-hidrocarburos. Este sistema debe quedar hermético. Los daños al sistema pueden provocar fugas.

## 2.7 Asistencia técnica

- Para reparar el aparato, póngase en contacto con el centro de servicio autorizado.
- Utilice solamente piezas de recambio originales.
- En cuanto a la(s) bombilla(s) de este producto y las de repuesto vendidas por separado: Estas bombillas están destinadas a soportar condiciones físicas extremas en los aparatos



domésticos, como la temperatura, la vibración, la humedad, o están destinadas a señalar información sobre el estado de funcionamiento del aparato. No están destinadas a utilizarse en otras aplicaciones y no son adecuadas para la iluminación de estancias domésticas.

- Desconecte el aparato de la red eléctrica y del suministro de agua.
- Corte el cable eléctrico cerca del aparato y deséchelo.
- El aparato contiene gas inflamable (R290). Póngase en contacto con las autoridades locales para saber cómo desechar correctamente el aparato.
- Retire el pestillo de la puerta para evitar que los niños o las mascotas queden atrapados en el tambor.
- Deseche el aparato de acuerdo con los requisitos de la normativa local con respecto residuos de aparatos eléctricos y electrónicos (WEEE/ RAEE).

### 2.8 Eliminación



**ADVERTENCIA!**  
Existe riesgo de lesiones o asfixia.



Advertencia: Riesgo de incendio / Riesgo de daños materiales y daños en el aparato.

## 3. DESCRIPCIÓN DEL PRODUCTO

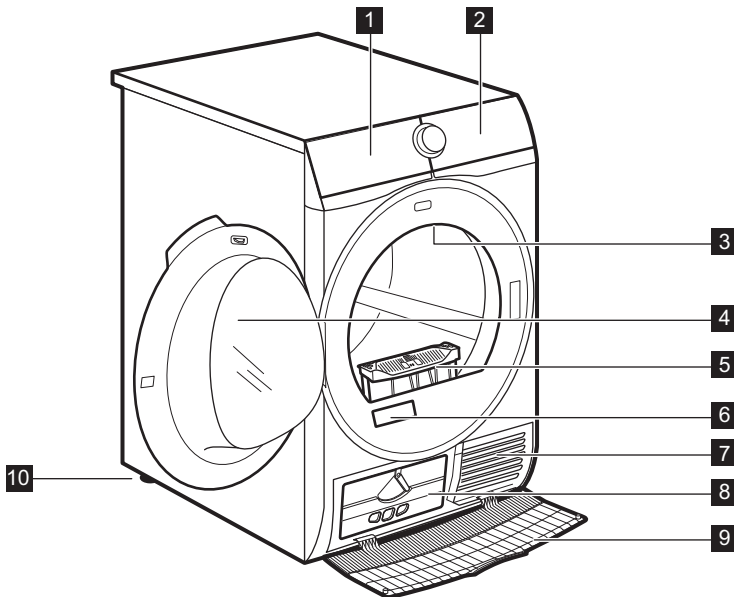

- 1** Depósito de agua
- 2** Panel de control
- 3** Iluminación interna
- 4** Puerta del aparato

- 5** Filtro
- 6** Placa de características y código QR
- 7** Ranuras de ventilación
- 8** Tapa del condensador

**9** Cubierta del condensador**10** Patas ajustables

Para facilitar la carga de la colada o la instalación, la puerta es reversible (consulte el folleto adjunto).

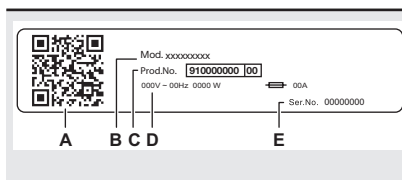
**La placa de características informa:**

- A. Código QR
- B. nombre del modelo
- C. número de producto
- D. clasificaciones eléctricas
- E. número de serie

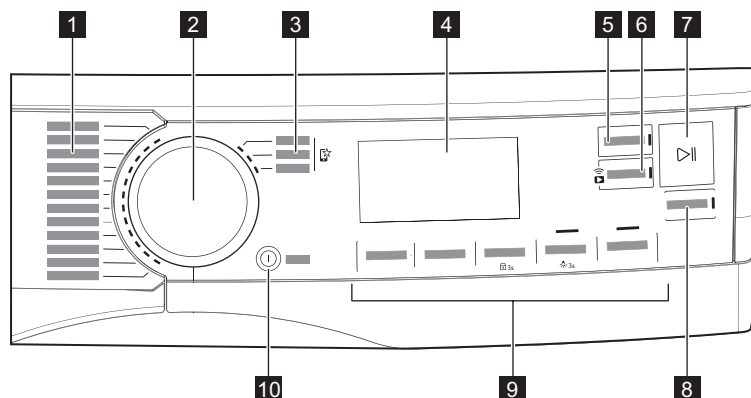

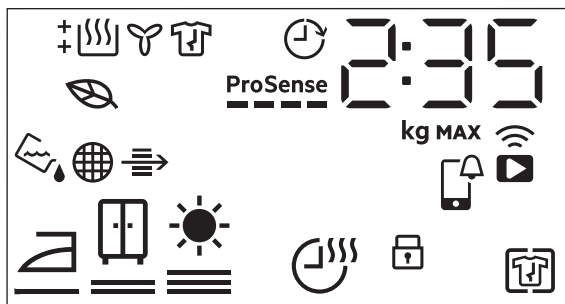

**4. PANEL DE CONTROL**

- 1** Programas
- 2** Selector de programas
- 3** Programas favoritos
- 4** Pantalla
- 5** Tecla Terminar en/em
- 6** Tecla Inici. Remoto/Remota
- 7** Tecla Inicio/Pausa
- 8** Tecla SyncDry
- 9** Opciones
- 10** Tecla On/Off con *Auto Offfunción*

## 4.1 Pantalla



Símbolo en la pantalla	Descripción del símbolo
2 : 35	indicación de tiempo de ciclo
80 kg MAX	carga máxima
0h-24h	terminar en la selección (hasta 24 h)
📶	conexión inalámbrica
📶🔒	mando a distancia
📱🔔	Notificación de APP a comprobar
👕	opción Anti-arrugas/Rugas activada
🔒	bloqueo de seguridad activado
👕🗄️☀️	secado de la colada: Seco plancha, Seco armario o Seco extra
🕒🌀	opción Tiempo/Tempo sec. activada
👉🔍	indicador: <i>vaciar el depósito de agua</i>
🌐	indicador: <i>limpiar el filtro</i>
👉➡️	indicador: <i>comprobar el condensador</i>
🌿	<i>ECO</i> modo de secado

Símbolo en la pantalla	Descripción del símbolo
	indicador: <i>fase de secado</i>
	indicador: <i>fase de enfriado</i>
	indicador: <i>fase antiarrugas</i>
	opción Terminar en/em activada
<b>ProSense</b> 	Indicador <b>ProSense</b>
<b>MAX</b>	indicador: carga <i>máxima excedida</i>

## 5. WI-FI - CONFIGURACIÓN DE CONECTIVIDAD

En este capítulo se describe cómo conectar el dispositivo inteligente a la red Wi-Fi y enlazarlo a dispositivos móviles.

Mediante esta funcionalidad poder recibir notificaciones, supervisar y controlar la secadora desde dispositivos móviles.

La funcionalidad Wi-Fi está desactivada como ajuste por defecto de fábrica.

Para conectar el aparato y disfrutar de todas las características y servicios necesita:

- Red inalámbrica doméstica con conexión a Internet activada.
- Dispositivo móvil conectado a la red inalámbrica.

<b>Frecuencia</b>	2.412 - 2.472 GHz para el mercado europeo
<b>Protocolo</b>	IEEE 802.11b/g/n
<b>Potencia máx</b>	< 20dBm

### 5.1 Código QR en la placa de características

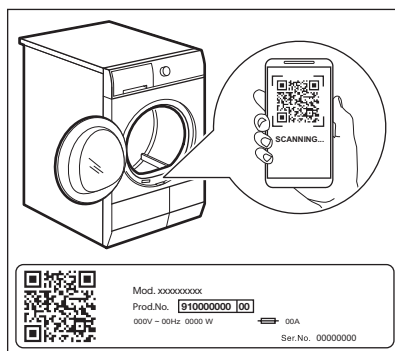

El código QR se puede utilizar de dos maneras:

- Escanee el código QR con la app de cámara integrada para descargar la My AEG Care aplicación desde la App Store en tu dispositivo inteligente y siga los pasos necesarios.
- Emparejamiento de su dispositivo inteligente con un dispositivo para simplificar el proceso. Escanee el código QR con la app My AEG Care de escáner de código QR incorporada.

## 5.2 Instalación de My AEG Care

Al conectar la secadora a la aplicación, sitúese cerca de ella con su dispositivo inteligente.





Asegúrese de que su dispositivo inteligente está conectado a la red inalámbrica.

1. Vaya a la App Store en su dispositivo inteligente o escanee el código QR (*consulte el capítulo "Código QR en la placa de características"*).
2. Descargue e instale la aplicación My AEG Care.
3. Asegúrese de haber iniciado una conexión Wi-Fi en la secadora. Si no es así, vaya a la sección siguiente.
4. Inicie la aplicación. Seleccione el país y el idioma e inicie sesión con su correo electrónico y contraseña. Si no dispone aún de cuenta, créela siguiendo las instrucciones indicadas en My AEG Care.



## 5.3 Configuración de la conexión inalámbrica

Antes de comenzar la configuración, descargue e instale la aplicación My AEG Care en su dispositivo inteligente.

1. Pulse el botón On/Off para encender el aparato.
2. Espere aproximadamente 8 segundos.
3. Mantenga pulsado el botón Inici. Remoto/Remota durante unos 3 segundos hasta que oiga un solo "clic".

Los símbolos:  y  aparecerán en la pantalla. Después de unos segundos, solo permanece el símbolo:  parpadeando. El aparato está iniciando la conexión; el módulo inalámbrico tarda unos 10 segundos en activarse. Cuando esté listo, el símbolo:  (**Access Point**) aparece en la pantalla. **Access Point** está abierto durante unos 3 minutos.

4. Configure la aplicación My AEG Care en su dispositivo inteligente y siga las instrucciones para conectar el aparato a su red Wi-Fi.

5. Si se establece la conexión, el símbolo  está apagado y el icono de Wi-Fi  permanece encendido de forma constante.



Cada vez que enciende el aparato, este intenta conectarse a la red automáticamente. Cuando se establece la conexión, el símbolo:  deja de parpadear.

**Para apagar la conexión inalámbrica,** mantenga pulsado el botón Inici. Remoto/Remota hasta que oiga un solo "clic". El símbolo:  aparece en la pantalla.



El dispositivo almacena la última configuración de conexión. Para utilizar las funciones inalámbricas del aparato, la conexión inalámbrica debe estar en modo .

**Para eliminar las credenciales inalámbricas,** mantenga pulsado el botón Inici. Remoto/Remota unos 10 segundos hasta que escuche 2 pitidos. El símbolo:  aparece en la pantalla.

## 5.4 Inicio remoto



My AEG Care le permite controlar la colada a través de un dispositivo móvil. Contiene un gran número de programas, características útiles e información sobre el producto perfectamente adaptada al aparato. A través de la app se pueden seleccionar los programas ya disponibles en el panel de control del aparato, además de desbloquear programas adicionales disponibles solo desde un dispositivo móvil. Los programas adicionales pueden cambiar con el tiempo junto con nuevas versiones de la app. Es un cuidado de la ropa personalizado, todo desde tu dispositivo móvil.

El inicio remoto le permite iniciar un ciclo en el mando a distancia.



El mando a distancia se activa automáticamente al pulsar el botón Inicio/Pausa para iniciar el programa, pero también es posible iniciar un programa de lavado de forma remota.

## Inicio remoto

Al tocar rápidamente este botón, se activa la función de inicio diferido, que permite iniciar, pausar y detener el aparato de forma remota.

El LED correspondiente se enciende y el icono correspondiente aparece en la pantalla.



Si ajusta un programa a través de la app y no coincide con la posición del mando, el texto  aparece alternando con la duración del programa.

Mantenga pulsado este botón durante más tiempo para proporcionar otras dos funciones:

- Manténgalo pulsado durante 3 segundos siempre que suene un clic: el wifi está encendido y apagado.
- Manténgalo pulsado durante 10 segundos siempre que suene un pitido doble y  aparezca en la pantalla: para restablecer las credenciales de red.

## 5.5 Actualización inalámbrica



### ADVERTENCIA!

Durante la actualización se recomienda encarecidamente no apagar ni desenchufar el aparato.

La app puede proponer una actualización para descargar nuevas funciones.

La actualización solo se acepta a través de app.

Si se está ejecutando un programa, la app notifica que la actualización comenzará al final del programa.

Durante la actualización, el aparato muestra  en la pantalla.

El aparato podrá volver a utilizarse al final de la actualización, sin que se notifique que la actualización se ha realizado correctamente.

Si se produce un error, el aparato muestra  en la pantalla: simplemente presione cualquier botón o gire el mando para volver al uso normal.

## 5.6 Wifi siempre conectado

La función Wi-Fi siempre conectada (Always On) solo se puede activar a través de la aplicación My AEG Care.

Esta función mantiene el aparato conectado a la red incluso cuando está apagado, para que siempre pueda activarse y gestionarse a distancia desde su dispositivo.

El indicador  se enciende y apaga intermitentemente (1 segundo encendido, 5 segundos apagado).

Es posible encender el aparato pulsando el On/Off botón o a través de la app.



La función 'Wifi siempre conectado' puede afectar a su consumo de energía. La función Wi-Fi siempre conectada está desactivada por defecto.

## 6. PROGRAMAS

### 6.1 Aplicación My AEG Care y programas ocultos adicionales

La aplicación My AEG Care le ofrece **una amplia selección de programas ocultos adicionales**. Conecte el aparato a My AEG Care y podrá escoger el programa de secado que más se adapte a sus necesidades.

También puede memorizar cualquiera de los ciclos ocultos en las posiciones de programa favorito . Para seleccionar el programa directamente desde el aparato, consulte el párrafo "Programas favoritos " del apartado "Opciones".







Los nombres de los programas están sujetos a cambios en función de los requisitos del mercado sin previo aviso. La aplicación My AEG Care le proporcionará una descripción completa de cada programa.







Sports	Almohadas	Seda
Entreno Diario	Toallas	Ropa de bebé
Futbol/Rugby	Pelo de Mascota	Lino
Esquí-Montaña	Plancha fácil	Refrescar
Zapatillas de Running	Anti-Alergia	Cesto de secado
Cortinas	Tela Vaquera	

### 6.2 Programas

Programas	Carga <sup>1)</sup>	Propiedades / Marca de tejido <sup>2)</sup>
MixDry	5,0 kg	Diseñado para el secado rutinario de lo que se lava sin separar. Seca uniformemente la ropa de algodón, mezclas de algodón y sintéticos de uso diario. /
<sup>3)</sup> Algod. Eco	9,0 kg	Programa de tejidos de algodón diseñado para un máximo ahorro de energía. /



Programas	Carga <sup>1)</sup>	Propiedades / Marca de tejido <sup>2)</sup>
Algod.	9,0 kg	Programa de tejidos de algodón en blanco y color. El ajuste por defecto es para un nivel de secado listo para guardar. / 
Sintéticos	4,0 kg	Prendas de tejido mezclado que contienen principalmente fibras sintéticas como poliéster, poliamida, etc. / 
Delicados	2,0 kg	Recomendado para tejidos delicados en general, como viscosa, rayón, acrílicos y sus mezclas. / 
  Lana/Lãs	1,0 kg	<p>Seca suavemente tejidos de lana lavables a mano y a máquina. Retire inmediatamente las prendas cuando el programa haya finalizado.</p> <div style="text-align: center;">   <p><b>WOOL HAND WASH SAFE</b></p> </div> <p>El ciclo de secado de prendas de lana de esta lavadora ha sido aprobado por The Woolmark Company para el secado de productos con la etiqueta de la prenda "lavado a mano" siempre que las prendas se sequen de acuerdo con las instrucciones indicadas por el fabricante de esta lavadora. Siga lo que indica la etiqueta de la prenda para el secado y demás instrucciones de la colada. M2140 El símbolo Woolmark es una marca de certificación en muchos países.</p>
Rápido 3kg.	3,0 kg	Ciclo rápido para ropa de algodón, mezclas de algodón y sintéticos de uso diario. Ideal para artículos ligeros. / 
Ropa de Cama/ Lençóis XL	4,5 kg	Seca hasta tres juegos de cama a la vez. Reduce al mínima los pliegues y enredos en los artículos de gran tamaño para garantizar que cada pieza de cama se pueda secar uniformemente y sin puntos húmedos. / 



Programas	Carga <sup>1)</sup>	Propiedades / Marca de tejido <sup>2)</sup>
 Outdoor	2,0 kg	Mantiene la funcionalidad de las prendas para exteriores hechas de tejido técnico y restaura la repelencia al agua en chaquetas impermeables y chaquetas con forros extraíbles (adecuados para secar en secadora). / 
 Higienizar	5,0 kg	Seca e higieniza sus prendas y otros artículos manteniendo la temperatura por encima de 60°C con el tiempo, eliminando el 99,9 % de las bacterias y virus <sup>4)</sup> . Nota: Este ciclo solo debe utilizarse para artículos húmedos. No apto para prendas delicadas. / 
Edredón/Edredão	3,0 kg	Garantiza un secado adecuado del interior de edredones, almohadas y mantas acolchadas simples o dobles. / 
 Plumas/Casaco Penas	2,0 kg	Un programa automático que seca con precisión incluso el aislamiento interno de chaquetas con relleno de plumas, plumón o fibras sintéticas. Mantiene el aspecto de la prenda y la funcionalidad térmica / 



1) El peso máximo se refiere a los artículos secos.























2) Para entender el significado de las marcas del tejido, consulte el capítulo *USO DIARIO: Preparación del lavado*.

3) El programa  Algod. ECO en combinación con la selección *seco armario*  Nivel de Sec. corresponde al "Programa de algodón estándar", conforme al Reglamento de la Comisión Europea N.º 392/2012. Es adecuado para el secado de ropa húmeda de algodón normal y es el programa más eficiente en términos de consumo de energía para secar la ropa de algodón húmeda.

4) Probado para *Candida albicans*, bacteriófago MS2 y *Escherichia coli* en una prueba externa realizada por Swisstat Testmaterialien AG en 2021 (Informe de prueba n.º 20212038).

## Compatibilidad de selección de Programas y opciones

Programas <sup>1)</sup>	Opciones			
	Nivel de Sec.	Tiempo/Tempo sec.	Anti-arrugas/Rugas	Silencioso
MixDry	 	■	■	■



Opciones					
Programas <sup>1)</sup>	Nivel de Sec.	Tiempo/Tempo sec.	Anti-arrugas/Rugas	Silencioso	
 Algod. Eco			■		
Algod.	  	■	■	■	
Sintéticos	  	■	■	■	
Delicados	 <sup>2)</sup>		■		
  Lana/Lãs		■ <sup>3)</sup>			
Rápido 3kg.	 <sup>2)</sup>		■		
Ropa de Cama/Lençóis XL	  	■	■		
 Outdoor	 <sup>2)</sup>		■		
 Higienizar	 <sup>2)</sup>		■		
Edredón/Edredão	 <sup>2)</sup>		■		
 Plumas/Casaco Penas	 		■		



1) Además del programa, puede establecer una o más opciones al mismo tiempo.

2) Ajustado por defecto

3) Consulte el capítulo OPCIONES: Tiempo/Tempo sec. en programa Lana/Lãs

## Valores de consumo

Los ajustes de programas	Centrifugado a / humedad residual	Tiempo de secado <sup>1)</sup>	Consumo de energía <sup>2)</sup>
Algod. <b>Eco</b> 9,0 kg			
 <i>seco armario</i>	1400 rpm / 50%	163 min	1,46 kWh
	1000 rpm / 60%	199 min	1,68 kWh
Algod. 9,0 kg			
 <i>seco plancha/engomar</i>	1400 rpm / 50%	113 min	0,96 kWh
	1000 rpm / 60%	136 min	1,19 kWh
Algod. <b>Eco</b> 4,5 kg			



Los ajustes de programas	Centrifugado a / humedad residual	Tiempo de secado <sup>1)</sup>	Consumo de energía <sup>2)</sup>
 <i>seco armario</i>	1400 rpm / 50%	87 min	0,72 kWh
	1000 rpm / 60%	110 min	0,86 kWh
Sintéticos 4,0 kg			
 <i>seco armario</i>	1200 rpm / 40%	68 min	0,53 kWh
	800 rpm / 50%	76 min	0,62 kWh

1) Para cargas parciales, el tiempo de ciclo es más corto y el dispositivo consume menos energía.

2) La temperatura ambiente inadecuada o la ropa poco centrifugada pueden prolongar el tiempo del ciclo y aumentar el consumo de energía.

## 7. OPCIONES

### 7.1 Nivel de Sec.

Esta opción le ayuda a conseguir el secado necesario. Puede seleccionar el nivel de secado:	
	- listo para planchar - nivel <b>seco plancha</b>
	- listo para guardar - nivel <b>seco armario<sup>1)</sup></b>
	- listo para guardar - nivel <b>extra seco</b>

1) Selección predeterminada que está en relación con el programa

### 7.2 Tiempo/Tiempo sec.

Para: Programas Algod., Ropa de Cama/Lençóis **XL**, Sintéticos y MixDry. Permite que el usuario ajuste el secado desde un mínimo de 10 min hasta un máximo de 2 horas (a intervalos de 10 min). Cuando esta opción está al máximo, el indicador de carga desaparece.

 El ciclo dura el tiempo de secado establecido, independientemente del tamaño de la carga y de su nivel de secado.

RECOMENDACIÓN DE TIEMPO DE SECADO	
hasta 10 min	acción de aire frío solamente (sin calentador).
10 - 40 min	secado adicional para mejorar el secado después del ciclo de secado anterior.
> 40 min	secado completo de las pequeñas cargas de ropa hasta 4 kg, bien centrifugadas (> 1200 rpm).

### Tiempo/Tiempo sec. programa Lana/Lãs encendido

Opción aplicable para el programa Lana/Lãs y para ajustar el nivel de secado final a más o menos seco.

### 7.3 Anti-arrugas/Rugas

Prolonga hasta 120 minutos la fase de antiarrugas extra (30 minutos) al final del ciclo de secado. Después de la fase de secado, el tambor gira de vez en cuando para evitar arrugas. La colada se puede retirar durante la fase antiarrugas.

## 7.4 Silencioso

El aparato funciona con un nivel bajo de ruido y sin afectar a la calidad de secado. El aparato funciona despacio con un mayor tiempo de ciclo.

## 7.5 Alarm.

La señal acústica suena:

- al final del ciclo
  - al inicio y fin de la fase antiarrugas
- La señal acústica está siempre activada por defecto. Puede utilizar esta opción para activar o desactivar la señal acústica.

## 7.6 Terminar en/em



Esta opción permite elegir el tiempo en el cual debe finalizar un programa. Una vez activada, la máquina espera el momento adecuado para comenzar el proceso de secado.

Terminar en/em tiempo es la suma del tiempo de espera y el tiempo de secado.

Para establecer la opción Terminar en/em:

1. Ajuste el programa de secado y las opciones.
2. Toque Terminar en/em repetidamente hasta que la pantalla muestre la hora deseada dentro del programa debería finalizar (p. ej.,  si el programa tiene que terminar en 12 horas).
3. Toque el botón Inicio/Pausa. El tambor empieza a girar para realizar la estimación **ProSense**, si se prevé en el programa seleccionado.
4. El aparato inicia la cuenta atrás hasta el final del programa y el programa se inicia en el momento adecuado para finalizar.

## 7.7 Programas favoritos

Estas posiciones del selector están disponibles después de que el aparato se haya conectado al wifi.

Los programas favoritos se pueden ajustar y guardar a través de la aplicación, eligiendo solo entre los disponibles, que se dividen en las tres categorías indicadas en el panel de control.

Una vez ajustados los programas favoritos, puede seleccionar uno a través de la app o girando el selector de programas a la posición correspondiente: se enciende el LED correspondiente y la información en la pantalla se actualiza en consecuencia.



Los programas favoritos se pueden cancelar mediante el comando de la app relacionado o pulsando la combinación de teclas Factory Default.

## 7.8 función SyncDry

Esta función permite que su secadora de tambor decida automáticamente el programa más adecuado que coincida con el último programa de lavado realizado. Todo lo que tiene que hacer es iniciar el programa de secado una vez que la secadora esté cargada. No hacen falta otros ajustes ni opciones de programa de la secadora.

Una vez terminado el programa de lavado, la lavadora transfiere los datos del programa a través del enrutador doméstico Wi-Fi a la nube de AEG, así como a su secadora.



Para utilizar la función SyncDry, la secadora y la lavadora AEG deben estar conectadas a la misma red doméstica y emparejadas con la aplicación My AEG Care.

Para activar la función :

1. Una vez finalizado el ciclo de lavado, ponga la ropa limpia en la secadora.
2. Toque el botón **SyncDry**.
3. Todos los símbolos de la pantalla permanecerán apagados, salvo el icono **Wi-Fi** y **ProSense** las barras que reproducen una animación durante unos segundos mientras el

- dispositivo recupera datos de la nube.
4. La pantalla se actualizará automáticamente con el programa sugerido. Transcurridos 10 segundos, si la recuperación de datos no se realiza correctamente, el LED del botón se apaga y la máquina emite una señal acústica de error. A continuación se restaura el programa seleccionado anteriormente.
  5. Toque el botón **Inicio/Pausa** para empezar el proceso de secado.



Una vez ajustado el programa **SyncDry**, el usuario puede cambiar las opciones o seleccionar otro programa distinto girando el mando o utilizando la aplicación. En estos casos, el LED del botón **SyncDry** se apagará para indicar que el programa ya no será el sugerido; se puede seleccionar de nuevo el programa automático **SyncDry** pulsando el botón correspondiente hasta que los datos estén disponibles en la nube.

## 8. ANTES DEL PRIMER USO



Los bloqueos traseros del tambor se eliminan automáticamente al activar la secadora por primera vez. Es posible oír algún ruido.

### Para desbloquear los bloqueos traseros del tambor:

1. Encienda el electrodoméstico.
2. Ajuste cualquier programa.
3. Pulse el botón Inicio/Pausa. El tambor empieza a girar. Los bloqueos traseros del tambor se desactivan automáticamente.

### Antes de usar el aparato para secar prendas:

- Limpie el tambor de la secadora con un paño húmedo.
- Inicie un programa de 1 hora con ropa húmeda.



Al inicio del ciclo de secado (3-5 min.), es posible que se produzca un sonido ligeramente más alto. Esto se debe a la puesta en marcha del compresor. Es algo normal en aparatos que los utilizan, como frigoríficos y congeladores.

### 8.1 Olor extraño

El aparato está bien embalado.

Después de desembalar el producto se puede emitir un olor inusual. Esto es normal en los productos nuevos.

Los aparatos están contruidos con varios tipos de materiales diferentes que en conjunto pueden generar un olor extraño.

Con el tiempo de uso, después de unos pocos ciclos de secado, el olor desaparece gradualmente.

### 8.2 Ruidos



Se pueden oír diferentes ruidos en diferentes momentos del ciclo de secado. Son sonidos de funcionamiento normales.

### Compresor en funcionamiento.

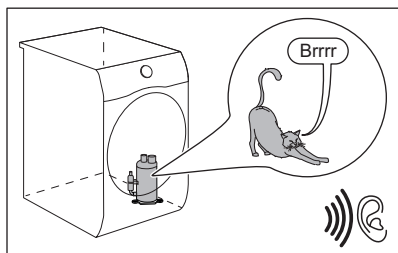

**Tambor girando.**

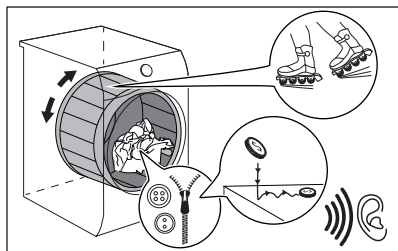

**Ventiladores en funcionamiento.**

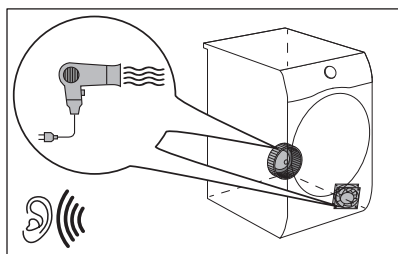

**Bomba en funcionamiento y transferencia del condensado al depósito.**

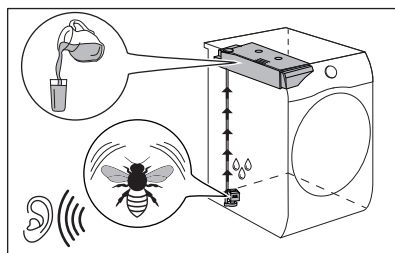

## 9. USO DIARIO

### 9.1 Preparación de la colada







Muy a menudo la ropa después del ciclo de lavado se enreda por completo. El secado de ropa enredada es ineficiente.

Para asegurar un flujo de aire adecuado y un secado uniforme, se recomienda agitar y cargar una por una las prendas en la secadora.

Para asegurar un proceso de secado adecuado:

- Cierre las cremalleras.
- Cierre las fundas de edredones.
- No seque cintas ni lazos sueltos (por ejemplo, de delantales). Átelos antes de iniciar un programa.
- Vacíe todos los bolsillos.
- Dé la vuelta a las prendas que tengan una capa interna de algodón. La capa de algodón debe quedar hacia fuera.
- Ajuste siempre el programa apropiado para el tipo de colada.
- No mezcle colores claros y oscuros.
- Utilice un programa apropiado para algodón, jerséis y ropa de punto para reducir el encogido.
- No supere la carga máxima indicada en el capítulo de programas o mostrada en pantalla.

- Seque solamente prendas aptas para secadora de tambor. Consulte la etiqueta de las prendas.
- No seque prendas grandes y pequeñas juntas. Las prendas pequeñas pueden introducirse dentro de las grandes seguir mojadas.
- Agite la ropa y las telas grandes antes de colocarlas en la secadora. Es para evitar áreas húmedas en el interior del tejido después del ciclo de secado.

Etiqueta del tejido	Descripción
	La colada es adecuada para secadora de tambor.
	La colada es adecuada para secadora de tambor a alta temperatura.
	La colada es adecuada para secadora de tambor a baja temperatura solamente.
	La colada no es adecuada para secadora de tambor.

## 9.2 Para obtener los mejores resultados de secado

- El programa seleccionado debe ser adecuado al tipo de ropa seca.
- El filtro debe estar limpio. El filtro obstruido hace que el secado sea ineficiente.
- Se recomienda sacudir los artículos antes de cargarlos. Los artículos sueltos son más propensos a secarse.
- Se debe respetar la carga recomendada de productos secos.
- Las ranuras de flujo de aire deben estar limpias.

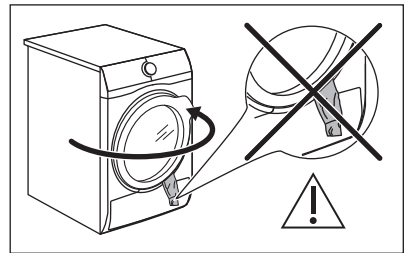

1. Tire de la puerta del aparato y ábrala.
2. Cargue las prendas una a una.
3. Cierre la puerta del aparato.

## 9.3 Cargar la colada



### PRECAUCIÓN!

Asegúrese de que la colada no se queda atrapada entre la puerta del aparato y la junta de goma.

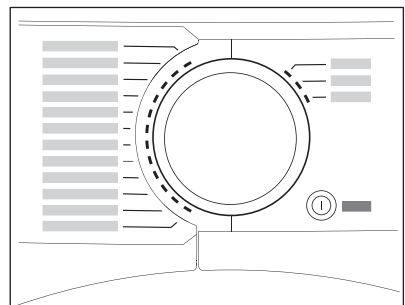

Para encender el aparato:

Pulse el botón On/Off.

Si el aparato está encendido, aparecerán varios indicadores en la pantalla.

## 9.5 Función Auto Off

Para reducir el consumo de energía, la función Auto Off apaga automáticamente el aparato:

- si el botón táctil Inicio/Pausa no se toca durante 5 minutos.
- 5 minutos después de terminar el ciclo.

Pulse el botón On/Off para encender el aparato.

Si el aparato está encendido, aparecerán varios indicadores en la pantalla.

## 9.6 Configurar un programa

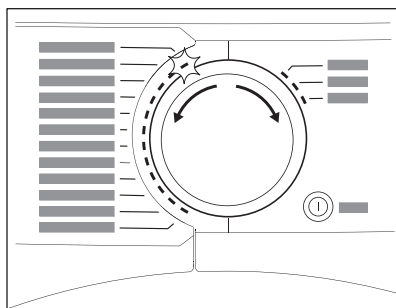

Utilice el selector de programas para ajustar el programa necesario. En la pantalla aparece la duración aproximada del programa.



El tiempo de secado real depende del tipo de carga (cantidad y composición), de la temperatura de la estancia y de la humedad de la colada tras el centrifugado.

## 9.7 Opciones

Junto con el programa se pueden ajustar 1 o más opciones.

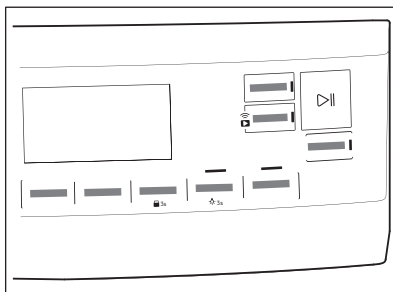

Para activar o desactivar una opción, toque la tecla correspondiente.

su símbolo aparece en la pantalla o el LED de encima del botón correspondiente se enciende.

## 9.8 Opción de bloqueo para niños

El bloqueo de seguridad para niños se puede ajustar para evitar que los niños jueguen con el aparato. La opción de bloqueo para niños bloquea todas las teclas táctiles y el selector de programas (esta opción no bloquea la tecla **On/Off**).

Puede activar la opción de bloqueo para niños:

- antes de tocar la tecla **Inicio/Pausa**; el aparato no puede empezar
- después de tocar la tecla **Inicio/Pausa**; la selección de opciones y programas no está disponible.

## Activación de la opción de bloqueo de seguridad para niños:



1. Encienda la secadora.
2. Seleccione uno de los programas disponibles.
3. Mantenga pulsado el botón **Anti-arrugas/Rugas** unos 3 segundos.

El símbolo  aparece en la pantalla.

4. Para desactivar el bloqueo de seguridad para niños, toque el botón



anterior hasta que desaparezca el símbolo.

## 9.9 Inicio de un programa

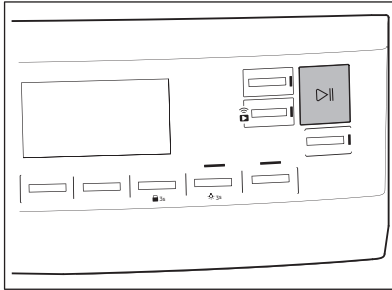

Para iniciar el programa:

Toque la tecla **Inicio/Pausa**.

El aparato se inicia y el LED situado sobre la tecla deja de parpadear y se queda encendido.

## 9.10 Detección de ProSensecarga

- i** La tecnología **ProSense** ProSense detecta el tamaño de la colada y ajusta la duración del programa.

Después de ajustar un programa de secado, el **ProSense** icono se enciende en la pantalla si el programa lo admite.

Al tocar el botón Inicio/Pausa, ProSense inicia la detección de carga de colada:

1. El aparato detecta la carga en el primer minuto: el indicador **ProSense** parpadea, las barras debajo del icono se mueven hacia delante y hacia atrás y el tambor gira en breve.
2. Cuando el tambor deja de girar, la pantalla muestra la nueva duración del programa ajustada según la carga detectada. El número de barras, de 1 a 4, representa la cantidad de carga estimada. 4 barras representan la cantidad de carga máxima para el programa seleccionado.



En caso de **sobrecarga del tambor**, el indicador de carga máxima declarada se vuelve a encender con el

indicador **MAX** parpadeando. En este caso, y durante otros 30 segundos, es posible abrir la puerta y quitar las prendas que sobran. Una vez quitadas, toque el botón Inicio/Pausa para empezar el programa de nuevo. Si la cantidad de colada no se reduce, el programa se inicia de todos modos. En este caso, no es posible garantizar los mejores resultados.

## 9.11 Cambio de programa

Para cambiar un programa:

1. Pulse la tecla On/Off para apagar el aparato.
2. Pulse de nuevo la tecla On/Off para encender el aparato.
3. Ajuste de un nuevo programa.

## 9.12 Fin de programa



Limpie el filtro y vacíe el depósito de agua después de cada ciclo de secado. (Consulte el capítulo MANTENIMIENTO Y LIMPIEZA.)

Cuando se termina el ciclo de secado, el símbolo  aparece en la pantalla. Si se ha activado la opción Alarm., suena una señal acústica de forma intermitente durante un minuto.



Si no apaga el aparato, se inicia la fase antiarrugas (no activa en todos los programas). El símbolo  intermitente señala que se está ejecutando la fase antiarrugas. La colada se puede retirar durante esta fase.

Para retirar la colada:

1. Pulse la tecla On/Off durante 2 segundos para apagar el aparato.
2. Abra la puerta del aparato.
3. Retire las prendas.
4. Cierre la puerta del aparato.

Posibles causas de resultados de secado insatisfactorios:

- Los ajustes predeterminados del nivel de sequedad son inadecuados. Véase el capítulo *Ajuste del nivel de sequedad por defecto*
- La temperatura es demasiado baja o demasiado alta. La temperatura ambiente óptima es entre 18 °C y 25 °C.

## 10. CONSEJOS

### 10.1 Consejos ecológicos

- Centrifugue bien la ropa antes de secarla.
- No supere los tamaños de carga que se especifican en el capítulo Programas.
- Limpie el filtro después de cada ciclo de secado.
- No utilice suavizante para lavar y después secar. En la secadora, las prendas se suavizan automáticamente.
- El agua del depósito de agua puede utilizarse para planchar la ropa. Primero hay que filtrar el agua para eliminar las fibras textiles remanentes (basta con un simple filtro de café).
- Mantenga siempre libres las ranuras de ventilación situadas en la base del aparato.
- Asegúrese de que haya una buena ventilación donde se vaya a instalar el aparato.

### 10.2 Ajuste del nivel de secado predeterminado

Para cambiar el nivel de secado predeterminado:

1. Encienda el electrodoméstico.
2. Seleccione 1 de los programas disponibles.

## 9.13 Luz del tambor encendida

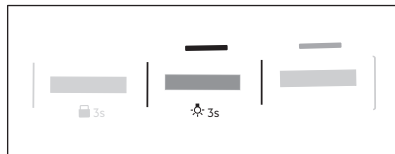

Mantenga pulsado el botón **Silencioso** unos 3 segundos.

La luz del interior del tambor está encendida.

3. Mantenga pulsados al mismo tiempo los botones **Tiempo/Tiempo sec.** and **Anti-arrugas/Rugas**.

En la pantalla aparece uno de estos símbolos:

[ 0 ] - Secado máximo

[ 0 = ] - Secado extra

[ 0 E ] - Secado estándar

4. Toque el botón **Inicio/Pausa** varias veces hasta que llegue al nivel de secado deseado.

Nivel de secado	Símbolo en pantalla	
Secado máximo	+ [ 0 ]	[ 0 ]
Secado extra	+ [ 0 = ]	[ 0 = ]
Secado estándar	[ 0 E ]	[ 0 E ]

5. Para memorizar el ajuste, mantenga pulsados simultáneamente los botones **Tiempo/Tiempo sec.** y **Anti-arrugas/Rugas** unos 2 segundos.



En el caso de las máquinas conectadas a la red Wi-Fi, se realiza una animación de **ProSense** barras durante unos segundos para indicar que su dispositivo está actualizando los datos a la nube.

Si en su lugar se cambia el modo con la rotación del mando o se apaga la máquina, la sincronización de datos se realizará durante la primera reconexión a la Wi-Fi.





### 10.3 Desactivación del indicador del depósito

*El indicador del depósito de agua está activado por defecto. Se ilumina al final del ciclo de secado o durante el ciclo si el depósito de agua está lleno. Si el kit de desagüe se ha instalado, el depósito de agua se descarga automáticamente y el indicador puede desactivarse.*

Para desactivar el indicador:

1. Encienda el electrodoméstico.
2. Seleccione 1 de los programas disponibles.
3. Mantenga pulsados al mismo tiempo los botones **Silencioso** y **Alarm..**

Son posibles una de 2 configuraciones:

- el indicador tanque/depósito :  está encendido si aparece el símbolo  : el indicador del depósito de agua está permanentemente **activado**
- el indicador tanque/depósito :  está apagado si aparece el símbolo  : el indicador del depósito de agua está permanentemente **desactivado**

### 10.4 Contador de horas de funcionamiento

Esta función permite mostrar el tiempo de funcionamiento total del aparato en horas, contado desde el momento en que se pone en marcha por primera vez. Se muestra el tiempo de funcionamiento

real de los ciclos (no incluye pausas ni tiempos de inicio retardado).

Para visualizar este valor, proceda del modo siguiente:

1. Encienda el aparato pulsando el botón **On/Off**.
2. Mantenga pulsados los botones **Tiempo/Tempo sec.** y **Nivel de Sec.** durante unos segundos.
3. Transcurridos 3 segundos, se muestra en la pantalla el total de horas de funcionamiento del aparato: por ejemplo, si el tiempo de funcionamiento es de **1276** horas, la pantalla muestra el texto **Hr** durante 2 segundos y, a continuación, **12** durante 2 segundos, seguido de **76**. Este valor se muestra con una secuencia de dos dígitos a la vez: los dos primeros dígitos indican miles y cientos, los dos segundos dígitos indican decenas y unidades.

Para salir de este modo, pulse cualquier botón, gire el mando selector o apague el aparato.

### 10.5 Fallos de fábrica

Esta función permite restaurar los ajustes por defecto de fábrica. Se restablecerán las opciones y los modos de trabajo guardados. Esta función también eliminará las credenciales de red Wi-Fi de la memoria del dispositivo y restablecerá los ajustes personalizados del programa.

Para **activar** esta opción, siga los pasos a continuación:

1. Encienda el aparato pulsando el botón **On/Off**.
2. Espere aproximadamente 8 segundos.
3. Mantenga pulsados los botones **Silencioso** y **Anti-arrugas/Rugas** durante unos segundos.
4. El aparato reconocerá el funcionamiento indicando **- - -**.

- i** Si el procedimiento no funciona (puede deberse al tiempo de espera o a una combinación incorrecta de teclas), apague el aparato y repita la secuencia desde el principio.

## 11. MANTENIMIENTO Y LIMPIEZA

### 11.1 Limpieza del filtro

Al final de cada ciclo, aparece el símbolo  *filtro* en la pantalla y se debe limpiar el filtro.

- i** El filtro recoge las pelusas durante el ciclo de secado.
- i** Para conseguir las mejores prestaciones de secado, limpie el filtro regularmente. Los filtros atascados provocan ciclos más largos y un aumento del consumo de energía. Limpie el filtro a mano y, si es necesario, una aspiradora.



#### PRECAUCIÓN!

Evite el uso de agua para limpiar el filtro. En su lugar, tire la pelusa en el cubo de basura (evite la dispersión de la fibra plástica en el ambiente de agua).

1. Abra la puerta. Tire del filtro hacia arriba.

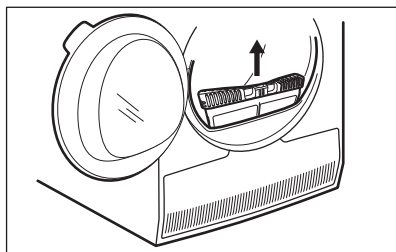

2. Empuje el gancho para abrir el filtro.

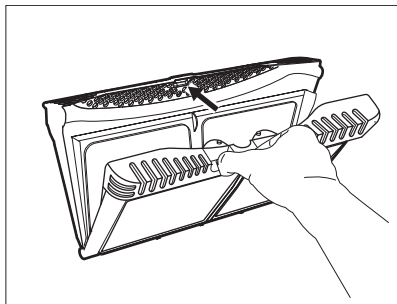

3. Recoja las hilachas con la mano de ambas partes internas del filtro.

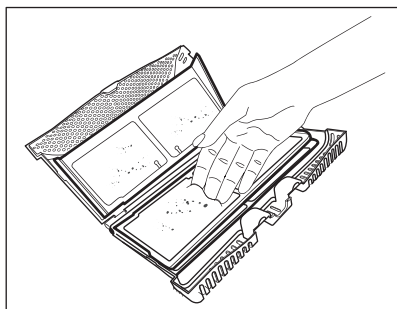
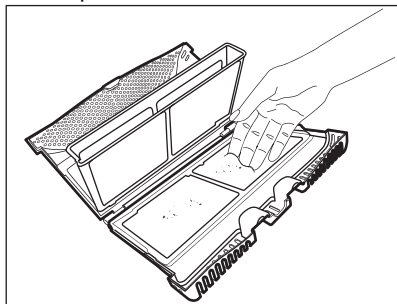

- Vacíe las hilachas en una papelera.
4. Si es necesario, limpie el filtro con una aspiradora. Cierre el filtro.
  5. Si fuera necesario, quite la pelusa de la zona del filtro y la junta. Puede

utilizar una aspiradora. Coloque el filtro dentro de la zona del filtro.

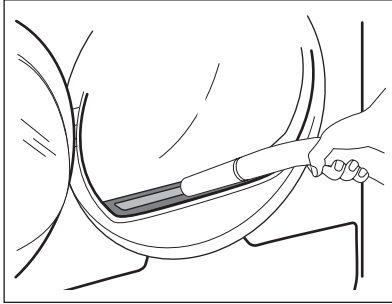

## 11.2 Cómo vaciar el depósito de agua

Vacíe el depósito para agua de condensación después de cada ciclo de secado.

Si el depósito de agua de condensación está lleno, el programa se detiene automáticamente. Aparece el símbolo  *tanque/depósito* en la pantalla y se debe vaciar el depósito de agua.

Para vaciar el agua de depósito:

1. Tire del depósito de agua y manténgalo en posición horizontal.

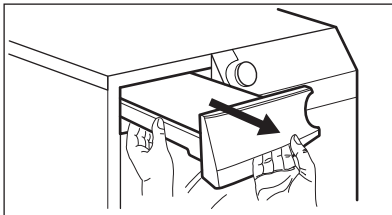

2. Saque la conexión de plástico y vacíe el agua en un fregadero o recipiente equivalente.

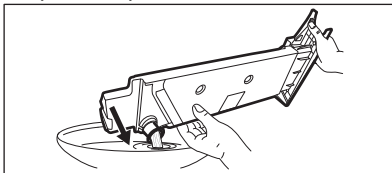

3. Vuelva a colocar la conexión de plástico en su sitio y ponga el contenedor de agua en su posición.
4. Para continuar el programa, pulse el botón Inicio/Pausa.

## 11.3 Limpieza del condensador

Si el símbolo  *condensador* parpadea en la pantalla, examine el condensador y su compartimento. Si está sucio, límpielo. Compruébelo como mínimo una vez cada 6 meses.



### ADVERTENCIA!

No toque el cable de la corriente con las manos húmedas. Existe riesgo de sufrir heridas. Llevar guantes de protección. Limpie con cuidado para no dañar la superficie de metal.

Para realizar la inspección:

1. Abra la puerta. Tire del filtro hacia arriba.

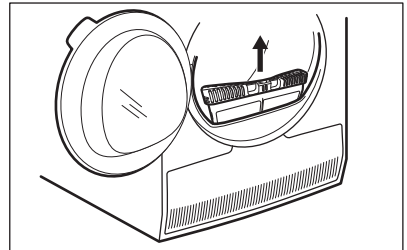

2. Abra la cubierta del condensador.

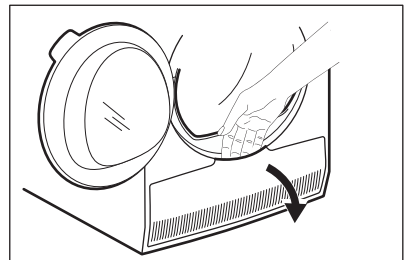

3. Gire la palanca para soltar la tapa del condensador.

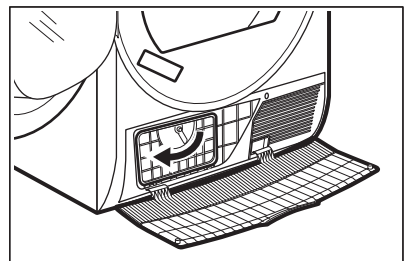

4. Baje la tapa del condensador.

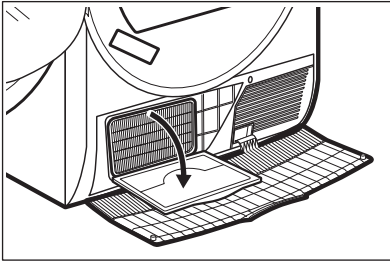

5. Si fuera necesario, quite la pelusa del condensador y su compartimento. Puede utilizar una aspiradora con un accesorio de cepillo.

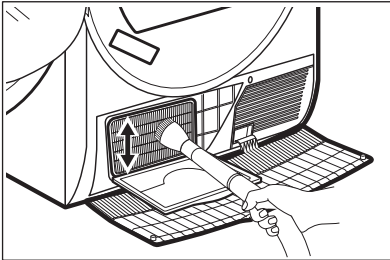

6. Cierre la tapa del condensador.  
7. Gire la palanca hasta que encaje en su posición.  
8. Vuelva a colocar el filtro.

## 11.4 Limpieza del tambor



**ADVERTENCIA!**  
Desconecte el aparato antes de limpiarlo.

Utilice un detergente de jabón neutro estándar para limpiar la superficie interior del tambor y sus elevadores. Seque las superficies limpias con un paño suave.



**PRECAUCIÓN!**  
No utilice productos abrasivos ni estropajos de acero para limpiar el tambor.

## 11.5 Limpieza del panel de control y la carcasa

Utilice un detergente de jabón neutro estándar para limpiar el panel de control y la carcasa.

Utilice un paño húmedo para limpiar. Seque las superficies limpias con un paño suave.



**PRECAUCIÓN!**  
No utilice productos limpiamuebles ni productos de limpieza que puedan provocar corrosión.

## 11.6 Limpieza de las ranuras de ventilación

Utilice una aspiradora para eliminar la pelusa de las ranuras de ventilación.

# 12. SOLUCIÓN DE PROBLEMAS



**ADVERTENCIA!**  
Consulte los capítulos sobre seguridad.

## 12.1 Códigos de error

El aparato no se pone en marcha o se detiene durante su funcionamiento.

Primero, intente buscar una solución al problema (consulte la tabla). Si el problema continúa, póngase en contacto con el Centro de servicio técnico.



**ADVERTENCIA!**  
Desconecte el aparato antes de realizar cualquier comprobación.

**En caso de problemas, se activan las señales acústicas, la pantalla muestra un código de error y el Inicio/Pausa botón puede parpadear de forma continua:**

Código de error	Posible causa	Solución
<b>E50</b>	Motor del aparato sobrecargado. Demasiada ropa o atasco en el tambor.	El programa no se completó. Saque la ropa del tambor, ajuste el programa y reinicie el ciclo.
<b>E90 o E91</b>	Fallo interno. No hay comunicación entre los elementos electrónicos del aparato.	El programa no ha terminado correctamente o el aparato se ha apagado demasiado pronto. Apague y encienda el aparato. Si el código de error vuelve a aparecer, póngase en contacto con el Centro de servicio técnico.
<b>EH0</b>	La corriente eléctrica es inestable.	Cuando el aparato muestre <b>EH0</b> , por favor, espere hasta que la alimentación sea estable, entonces presione el botón de inicio. Si el aparato interrumpe el ciclo sin ninguna indicación, entonces pulse el botón de inicio de ciclo. Si se produce la advertencia, compruebe la integridad del cable de alimentación / enchufe o la alimentación principal.

Si la pantalla muestra otros códigos de error, apague y encienda el aparato. Si el problema continúa, póngase en contacto con el Centro de servicio técnico.

En caso de que haya algún problema con la secadora de tambor, consulte la siguiente tabla para ver las posibles soluciones.

## 12.2 Solución de problemas

Problema	Posible causa	Solución
La secadora de tambor no funciona.	La secadora no está conectada a la corriente eléctrica.	Conéctela a la toma de corriente. Compruebe el fusible de la caja de fusibles (instalación doméstica).
	La puerta está abierta.	Cierre la puerta.
	No se ha pulsado el botón On/Off.	Pulse el botón On/Off.
	No se ha tocado el botón Inicio/Pausa.	Toque el botón Inicio/Pausa.
	El aparato está en modo de espera.	Pulse el botón On/Off.

Problema	Posible causa	Solución
Resultado de secado insatisfactorio.	Selección de programa incorrecta.	Seleccione un programa adecuado. <sup>1)</sup>
	El filtro está obstruido.	Limpie el filtro. <sup>2)</sup>
	La opción Nivel de Sec. se ha establecido en  <i>seco plancha/engomar</i> . <sup>3)</sup>	Cambie la opción Nivel de Sec. a un nivel más alto.
	La carga era demasiado grande.	No cargue la lavadora por encima de la carga máxima.
	Las ranuras de ventilación están obstruidas.	Limpie las ranuras de ventilación de la base del aparato.
	Hay algo de suciedad en el sensor de humedad del tambor.	Limpie la superficie frontal del tambor.
La puerta de carga no se cierra	El nivel de secado no está ajustado al nivel deseado.	Ajuste el nivel de secado. <sup>4)</sup>
	El condensador está obstruido.	Limpie el condensador. <sup>2)</sup>
	El filtro no está fijado en su posición.	Coloque el filtro en la posición correcta.
	La colada está atascada entre la puerta y la junta.	Quite las prendas atascadas y cierre la puerta.
	No se puede cambiar el programa ni las opciones.	Una vez iniciado un ciclo no se puede cambiar el programa o la opción.
	No se puede seleccionar una opción. Se emite una señal acústica.	Apague y encienda la secadora de tambor. Cambie el programa o la opción según sea necesario.
No se puede seleccionar una opción. Se emite una señal acústica.	Apague y encienda la secadora de tambor. Cambie el programa o la opción según sea necesario.	
No hay luz del tambor.	Luz del tambor defectuosa.	Apague y encienda la secadora de tambor. Cambie el programa o la opción según sea necesario.
Aparece un tiempo de duración inesperado en la pantalla.	Luz del tambor defectuosa.	Póngase en contacto con el servicio técnico para cambiar la bombilla del tambor.
Un programa está inactivo.	La duración de secado se calcula según el tamaño de la carga y la humedad.	Está automatizado: el aparato funciona correctamente.
	El depósito de agua está lleno.	Vacíe el depósito de agua y pulse el botón Inicio/Pausa. <sup>2)</sup>



Problema	Posible causa	Solución
El ciclo de secado es demasiado corto.	El tamaño de la carga es pequeño.	Seleccione un programa por duración. El valor de tiempo debe estar relacionado con la carga. Para secar una prenda o una pequeña colada recomendamos usar tiempos de secado cortos.
	La colada está demasiado seca.	Seleccione un programa de la duración adecuada o un nivel de secado más alto (por ejemplo, ☀️ <i>extra seco</i> )
Ciclo de secado demasiado largo <sup>5)</sup>	El filtro está obstruido.	Limpie el filtro.
	La carga es demasiado grande.	No cargue la lavadora por encima de la carga máxima.
	La colada no ha centrifugado lo suficiente.	Vuelva a centrifugar la colada en la lavadora.
	Temperatura ambiente demasiado baja o alta; esto no es una avería del aparato.	Asegúrese de que la temperatura ambiente esté entre +5°C y +35°C. La temperatura ambiente óptima para conseguir los mejores resultados de secado se encuentra entre 18°-25°C.
La pantalla muestra: 	Todos los botones están inactivos, excepto Inicio/Pausa.	El aparato descarga las actualizaciones de la APP. Espere hasta que el proceso de actualización haya terminado. Si desactiva el aparato durante la actualización, se reanudará cuando vuelva a activarlo.
A menudo, no hay conexión inalámbrica o la conexión se corta.	La red inalámbrica doméstica no funciona.	Compruebe la configuración de la red doméstica inalámbrica. Reinicie el router. Si el problema persiste, póngase en contacto con su proveedor de servicios inalámbricos.
	El dispositivo inteligente, el aparato o ambos no están emparejados con la red inalámbrica.	Repita los pasos de configuración de la conexión en el dispositivo inteligente, en el aparato o en ambos.

Problema	Posible causa	Solución
La conexión con el aparato a través de la aplicación My AEG Care falla a menudo.	La conexión entre la secadora y el router es deficiente o inexistente.	Asegúrese de que la conexión entre el aparato y el router doméstico sea correcta. Acerque el router al aparato. Equipe su red doméstica con un repetidor inalámbrico. Evite utilizar el microondas y el mando a distancia a la vez. El horno de microondas puede interrumpir la señal de conexión.

1) Siga la descripción de los programas; consulte el capítulo PROGRAMAS.

2) Consulte el capítulo *CUIDADO Y LIMPIEZA* para obtener más información.

3) Solo secadoras con la opción Nivel de Sec..

4) Consulte el capítulo CONSEJOS.

5) Nota: El ciclo de secado finaliza automáticamente después de un máximo de 6 horas.

### 12.3 Posibles causas de resultados de secado insatisfactorios:

- El filtro está obstruido. El filtro obstruido hace que el secado sea ineficiente.
- Las ranuras de ventilación están obstruidas.
- El tambor está sucio.

- Los ajustes predeterminados del nivel de sequedad son inadecuados. Véase el capítulo *Ajuste del nivel de sequedad por defecto*
- La temperatura es demasiado baja o demasiado alta. La temperatura ambiente óptima es entre 18 °C y 25 °C.

## 13. DATOS TÉCNICOS

Altura x Anchura x Profundidad	850 x 596 x 638 mm (máximo 663 mm)
Fondo máx. con la puerta del aparato abierta	1108 mm
Anchura máx. con la puerta del aparato abierta	958 mm
Altura ajustable	850 mm (+ 15 mm - regulación de patas)
Volumen del tambor	118 L
Volumen de carga máxima	<b>9,0</b> kg
Voltaje	230 V
Frecuencia	50 Hz
Nivel de potencia de sonido	63 dB
Energía total	700 W
Clase de eficiencia energética	<b>A+++</b>

Consumo energético del programa estándar de algodón con carga total. <sup>1)</sup>	<b>1,68 kWh</b>
Consumo energético del programa estándar de algodón con carga parcial. <sup>2)</sup>	<b>0,86 kWh</b>
Consumo de energía anual <sup>3)</sup>	194,10 kWh
Absorción de energía en el modo sin apagar <sup>4)</sup>	0,05 W
Absorción de energía en modo Apagado <sup>4)</sup>	0,05 W
Consumo de energía en modo de espera en red <sup>5)4)</sup>	2,0 W
Tiempo hasta el modo de espera en red <sup>4)</sup>	15 min.
Tipo de uso	Entrada de agua
Temperatura ambiente permitida	+5 °C a +35 °C
Nivel de protección contra la entrada de partículas sólidas y humedad asegurada por la tapa protectora, excepto cuando el equipo de baja tensión no tiene protección contra la humedad	<b>IPX4</b>
Designación del gas	R290
Peso	0,149 kg

<sup>1)</sup> Con referencia a EN 61121. 9,0 kg de algodón centrifugado a 1.000 rpm.

<sup>2)</sup> Con referencia a EN 61121. 4,5 kg de algodón centrifugado a 1.000 rpm.

<sup>3)</sup> Consumo de energía en kWh al año, sobre la base de 160 ciclos de secado del programa de algodón normal con carga completa y con carga parcial, y del consumo de los modos de bajo consumo. El consumo real de energía por ciclo dependerá de cómo se use el aparato (REGLAMENTO (UE) No. 392/2012).

<sup>4)</sup> Con referencia a EN 61121.

<sup>5)</sup> El consumo de energía de la función conectada es de aproximadamente 17,5 kWh al año. Para desconectar esta función, consulte el capítulo "Wi-Fi - Configuración de la conectividad".

La información que se proporciona en el cuadro anterior cumple con el Reglamento de la Comisión de la UE 392/2012 que implementa la Directiva 2009/125/EC.

## 14. HOJA DE INFORMACIÓN DEL PRODUCTO EN REFERENCIA A LA REGULACIÓN DE E.U. 1369/2017

Hoja de información del producto	
Marca registrada	AEG

Modelo	TR939M4OBC PNC916099330
Capacidad asignada en kg	9,0
Secadora de tambor de ventilación o de condensación	Condensador
Clase de eficiencia energética	A+++
Consumo de energía en kWh al año, sobre la base de 160 ciclos de secado del programa de algodón normal con carga completa y con carga parcial, y del consumo de los modos de bajo consumo. El consumo real de energía por ciclo depende de cómo se utilice el aparato.	194,10
Secadora de tambor automática o secadora de tambor no automática	Automático
Consumo energético en el programa normal de algodón con carga completa en kWh	1,68
Consumo energético en el programa normal de algodón con carga parcial en kWh	0,86
Consumo eléctrico en el modo apagado en W	0,05
Consumo eléctrico del «modo sin apagar» en W	0,05
Duración del modo sin apagar en minutos	10
El «programa normal de algodón» utilizado con carga completa y con carga parcial es el programa de secado normal a que se refiere la información de la etiqueta y de la ficha, que dicho programa es apto para secar tejidos de algodón con humedad normal y que es el programa más eficiente en términos de consumo de energía para el algodón	
Duración ponderada del programa del «programa normal de algodón con carga completa y con carga parcial» en minutos	148
Duración del «programa normal de algodón con carga completa» en minutos	199
Duración del «programa normal de algodón con carga parcial» en minutos	110
Clase de eficiencia de la condensación en una escala de G (menos eficiente) a A (más eficiente)	A
Media de la eficiencia de la condensación en el programa de algodón normal con carga completa expresada en porcentaje	91
Media de la eficiencia de la condensación en el programa de algodón normal con carga parcial expresada en porcentaje	91
Eficiencia de la condensación ponderada para el «programa normal de algodón con carga completa y con carga parcial»	91

Nivel de potencia acústica en dB	63
Aparato encastrado S/N	No

La información que se proporciona en el cuadro anterior cumple con el Reglamento de la Comisión de la UE 392/2012 que implementa la Directiva 2009/125/EC.

## 15. ASPECTOS MEDIOAMBIENTALES

Recicle los materiales con el símbolo . Coloque el material de embalaje en los contenedores adecuados para su reciclaje. Ayude a proteger el medio ambiente y la salud pública, así como a reciclar residuos de aparatos eléctricos y electrónicos. No deseche los aparatos

marcados con el símbolo  junto con los residuos domésticos. Lleve el producto a su centro de reciclaje local o póngase en contacto con su oficina municipal.





www.aeg.com/shop



136992700-A-512022



The software in this product contains components that are based on free and open source software. AEG gratefully acknowledges the contributions of the open software and robotics communities to the development project.

To access the source code of these free and open source software components whose license conditions require publishing, and to see their full copyright information and applicable license terms, please visit:  
<http://aeg.opensourcerepository.com> (folder NIUS)

# AEG