



IKB6340SFB

CA	Manual d'usuari Placa	2
PT	Manual de instruções Placa	22
ES	Manual de instrucciones Placa de cocción	42



Le damos la bienvenida a AEG. Gracias por elegir nuestro aparato.



Obtener consejos, folletos, soluciones a problemas e información de servicio y reparación:
www.aeg.com/support

Salvo modificaciones.

CONTENIDO

1. INFORMACIÓN SOBRE SEGURIDAD.....	42
2. INSTRUCCIONES DE SEGURIDAD.....	45
3. INSTALACIÓN.....	47
4. DESCRIPCIÓN DEL PRODUCTO.....	48
5. USO DIARIO.....	50
6. CONSEJOS.....	54
7. MANTENIMIENTO Y LIMPIEZA.....	57
8. SOLUCIÓN DE PROBLEMAS.....	57
9. DATOS TÉCNICOS.....	59
10. EFICACIA ENERGÉTICA.....	60
11. ASPECTOS MEDIOAMBIENTALES.....	61

1. ⚠ INFORMACIÓN SOBRE SEGURIDAD

Antes de instalar y utilizar el aparato, lea atentamente las instrucciones facilitadas. El fabricante no se hace responsable de lesiones o daños producidos como resultado de una instalación o un uso incorrectos. Conserve siempre estas instrucciones en lugar seguro y accesible para futuras consultas.

1.1 Seguridad de niños y personas vulnerables

- Este aparato puede ser utilizado por niños de 8 años en adelante y personas cuyas capacidades físicas, sensoriales o mentales estén disminuidas o que carezcan de la experiencia y conocimientos suficientes para manejarlo, siempre que cuenten con las instrucciones o la supervisión sobre el uso del electrodoméstico de forma segura y comprendan los riesgos. Es necesario mantener alejados del aparato a los niños de menos de 8 años, así como a las

personas con minusvalías importantes y complejas, salvo que estén bajo supervisión continua.

- Es necesario vigilar a los niños para que no jueguen con el aparato.
- Mantenga todo el material de embalaje fuera del alcance de los niños y deséchelo de forma adecuada.
- **ADVERTENCIA:** El horno y las piezas accesibles se calientan mucho durante el funcionamiento. Mantenga a los niños y las mascotas alejados del aparato cuando esté en uso y cuando se enfríe.
- Si este aparato tiene un bloqueo de seguridad para niños, debe activarlo.
- La limpieza y mantenimiento de usuario del producto no podrán ser realizados por niños sin supervisión.

1.2 Instrucciones generales de seguridad

- Este aparato está diseñado exclusivamente para cocinar.
- Este aparato está diseñado para uso doméstico en interiores.
- Este aparato se puede utilizar en oficinas, habitaciones de hotel, habitaciones de Bed&Breakfast, casas de campo y otros alojamientos similares donde dicho uso no exceda (en promedio) los niveles de uso doméstico.
- **ADVERTENCIA:** El horno y las piezas accesibles se calientan mucho durante el funcionamiento. Preste mucha atención para no tocar las resistencias.
- **ADVERTENCIA:** Cocinar con grasa sin estar presente puede resultar peligroso, ya que podría ocasionarse un incendio.
- El humo es una indicación de sobrecalentamiento. No utilizar nunca agua para apagar el fuego de cocción. Apagar el aparato y cubrir las llamas del aparato con una manta ignífuga o una tapa.
- **ADVERTENCIA:** El aparato no se debe alimentar a través de un dispositivo de conmutación externo, como un

temporizador, ni conectarse a un circuito que se encienda y apague regularmente por un servicio público.

- **PRECAUCIÓN:** El proceso de cocción debe hacerse bajo supervisión. El proceso de cocción breve debe ser supervisado permanentemente.
- **ADVERTENCIA:** Peligro de incendio: No guarde objetos sobre las superficies de cocción.
- No coloque objetos metálicos, como cuchillos, tenedores, cucharas o tapaderas sobre la superficie de la placa, ya que podrían calentarse demasiado.
- No utilice el aparato antes de instalarlo en la estructura empotrada.
- No utilice un limpiador a vapor para limpiar el aparato.
- Tras el uso, apague la resistencia con el mando y no preste atención al detector de tamaño.
- **ADVERTENCIA:** Si la superficie está agrietada, apague el aparato para evitar la posibilidad de descarga eléctrica. Si el aparato está conectado directamente a la red eléctrica mediante una caja de empalmes, quite el fusible para desconectarlo de la alimentación eléctrica. En cualquier caso, póngase en contacto con el servicio técnico autorizado.
- Si el cable de alimentación está dañado, debe ser reemplazado por el fabricante, un servicio autorizado o personas cualificadas de manera similar para evitar un peligro.
- **ADVERTENCIA:** Utilice exclusivamente protecciones para la placa de cocción diseñadas por el fabricante del aparato o indicadas en sus instrucciones de uso como apropiadas, o bien las protecciones incluidas con el aparato. El uso de protectores inadecuados puede provocar accidentes.

2. INSTRUCCIONES DE SEGURIDAD

2.1 Instalación

ADVERTENCIA!

Solo un técnico cualificado puede instalar el aparato.

ADVERTENCIA!

Podría sufrir lesiones o dañar el aparato.

- Retire todo el embalaje.
- No instale ni utilice un aparato dañado.
- Siga las instrucciones de instalación suministradas con el aparato.
- Respete siempre la distancia mínima entre el aparato y los demás electrodomésticos y mobiliario.
- Tenga cuidado al mover el aparato, porque es pesado. Utilice siempre guantes de protección y calzado cerrado.
- Proteja las superficies cortadas del armario con un material sellante para evitar que la humedad las hinche.
- Proteja la parte inferior del aparato del vapor y la humedad.
- No instale el aparato junto a una puerta ni debajo de una ventana. De esta forma se evita que los utensilios de cocina calientes caigan del aparato cuando la puerta o la ventana estén abiertas.
- Cada aparato tiene ventiladores de refrigeración en la base.
- Si el aparato se instala sobre un cajón:
 - No guarde objetos pequeños u hojas de papel que puedan ser absorbidos, porque podrían dañar los ventiladores o perjudicar el sistema de refrigeración.
 - Mantenga una distancia mínima de 2 cm entre la base del aparato y los objetos guardados en el cajón.
- Retire los paneles separadores instalados en el armario por debajo del aparato.

2.2 Conexión eléctrica

ADVERTENCIA!

Riesgo de incendios y descargas eléctricas.

- Todas las conexiones eléctricas deben ser realizadas por un electricista cualificado.
- El aparato debe conectarse a tierra.
- Antes de efectuar cualquier tipo de operación, compruebe que el aparato esté desenchufado de la corriente eléctrica.
- Asegúrese de que los parámetros de la placa de características son compatibles con los valores eléctricos del suministro eléctrico.
- Asegúrese de que el aparato está instalado correctamente. Un cable de red o enchufe (en su caso) flojo o inadecuado puede provocar que el terminal se caliente.
- Utilice el cable de alimentación de red correcto.
- No deje que el cable de alimentación eléctrica se enrede.
- Asegúrese de que haya instalada una protección contra descargas eléctricas.
- Utilice la abrazadera de alivio de tensión del cable.
- Asegúrese de que el cable o el enchufe (en su caso) no toquen el aparato caliente ni utensilios de cocina calientes cuando conecte el aparato a una toma.
- No utilice adaptadores de enchufes múltiples ni cables prolongadores.
- Asegúrese de no dañar el enchufe de red (en su caso) ni el cable de red. Póngase en contacto con un electricista o con nuestro servicio técnico autorizado para cambiar un cable de alimentación dañado.
- Los mecanismos de protección contra descargas eléctricas de componentes con corriente y aislados deben fijarse de forma que no puedan aflojarse sin utilizar herramientas.
- Conecte el enchufe a la toma de corriente únicamente cuando haya terminado la instalación. Asegúrese de tener acceso al enchufe del suministro de red una vez finalizada la instalación.
- Si la toma de corriente está floja, no conecte el enchufe.
- No desconecte el aparato tirando del cable de conexión a la red. Tire siempre del enchufe.

- Use únicamente dispositivos de aislamiento apropiados: línea con protección contra los cortocircuitos, fusibles (tipo tornillo que puedan retirarse del soporte), dispositivos de fuga a tierra y contactores.
- La instalación eléctrica debe tener un dispositivo de aislamiento que permita desconectar el aparato de todos los polos de la red. El dispositivo de aislamiento debe tener una apertura de contacto con una anchura mínima de 3 mm.

2.3 Uso

ADVERTENCIA!

Riesgo de lesiones, quemaduras y descargas eléctricas.

- No cambie las especificaciones de este aparato.
- Retire todo el embalaje, el etiquetado y la película protectora (si procede) antes del primer uso.
- Asegúrese de que las aberturas de ventilación no están bloqueadas.
- No deje el aparato desatendido durante el funcionamiento.
- Apague las zonas de cocción después de cada uso.
- No coloque cubiertos ni tapaderas sobre las zonas de cocción. Pueden calentarse.
- No utilice el aparato con las manos mojadas ni con agua en contacto.
- No utilice el aparato como superficie de trabajo ni para depositar objetos.
- Si la superficie del aparato está agrietada, desconecte inmediatamente el aparato de la toma de corriente. Esto debe hacerse para evitar descargas eléctricas.
- Los usuarios que tengan marcapasos implantados deberán mantener una distancia mínima de 30 cm de las zonas de cocción por inducción cuando el aparato esté en funcionamiento.
- Cuando se coloca comida en aceite caliente, puede saltar.
- No ponga papel de aluminio ni otros materiales entre la superficie de cocción y el utensilio de cocina, a menos que el fabricante de este aparato indique lo contrario.

- Utilice únicamente en este aparato accesorios recomendados por el fabricante.

ADVERTENCIA!

Riesgo de incendio y explosión.

- Las grasas y el aceite pueden liberar vapores inflamables al calentarse. Mantenga cualquier llama u objeto caliente alejado de grasas y aceites cuando los use para cocinar.
- Los vapores que liberan los aceites muy calientes pueden provocar combustiones espontáneas.
- El aceite usado, que puede contener restos de alimentos, puede provocar fuego a menor temperatura que el aceite que se usa por primera vez.
- No coloque productos inflamables o artículos mojados con productos inflamables dentro, cerca o sobre el aparato.

ADVERTENCIA!

Riesgo de daños en el aparato.

- No coloque utensilios de cocina calientes sobre el panel de control.
- No coloque una tapa caliente sobre la superficie de cristal de la placa de cocción.
- No deje que el contenido de los recipientes hierva hasta evaporarse.
- Tenga cuidado de no dejar caer objetos ni utensilios de cocina sobre el aparato. La superficie puede dañarse.
- No encienda las zonas de cocción con utensilios de cocina vacíos ni sin utensilios de cocina.
- Los utensilios de cocina de hierro fundido que tengan la base dañada pueden causar arañazos en el vidrio o la cerámica de vidrio. Levante siempre estos objetos cuando tenga que moverlos sobre la superficie de cocción.

2.4 Cuidado y limpieza

- Limpie periódicamente el aparato para evitar el deterioro del material de la superficie.
- Apague el aparato y déjelo enfriar antes de limpiarlo

- No utilice agua pulverizada ni vapor para limpiar el aparato.
- Limpie el aparato con un paño suave humedecido. Utilice solo detergentes neutros. No utilice productos abrasivos, estropajos duros, disolventes ni objetos de metal, a menos que se indique lo contrario.

2.5 Asistencia tecnica

- Para reparar el aparato, póngase en contacto con el centro de servicio autorizado. Utilice solamente piezas de recambio originales.
- En cuanto a la(s) bombilla(s) de este producto y las de repuesto vendidas por separado: Estas bombillas están destinadas a soportar condiciones físicas extremas en los aparatos domésticos,

como la temperatura, la vibración, la humedad, o están destinadas a señalar información sobre el estado de funcionamiento del aparato. No están destinadas a utilizarse en otras aplicaciones y no son adecuadas para la iluminación de estancias domésticas.

2.6 Eliminación

⚠ ADVERTENCIA!

Existe riesgo de lesiones o asfixia.

- Contacte con las autoridades locales para saber cómo desechar correctamente el aparato.
- Desconecte el aparato de la red eléctrica.
- Corte el cable eléctrico cerca del aparato y deséchelo.

3. INSTALACIÓN

⚠ ADVERTENCIA!

Consulte los capítulos sobre seguridad.

3.1 Antes de la instalación

Antes de instalar la placa de cocción, anote la información siguiente de la placa de características. La placa de características está situada en la parte inferior de la placa de cocción.

Número de serie

3.2 Placas empotradas

Las placas de cocción que han de ir integradas en la cocina solo deben utilizarse una vez encastradas en los muebles adecuados y con las encimeras y superficies de trabajo apropiadas.

3.3 Cable de conexión

- La placa se suministra con un cable de conexión y .
- Para sustituir el cable de alimentación dañado, utilice cable tipo H05V2V2-F que resiste una temperatura de 90 °C o superior. Póngase en contacto con el Servicio técnico oficial. El cable de

conexión solo debe sustituirlo un electricista cualificado.

3.4 Montaje

Si instala la placa debajo de una campana, consulte las instrucciones de instalación de la campana para ver la distancia mínima entre los aparatos.

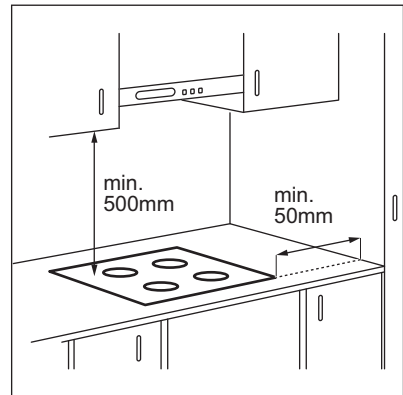

Si el aparato se instala sobre un cajón, la ventilación de la placa puede calentar el contenido del cajón durante el proceso de cocción.

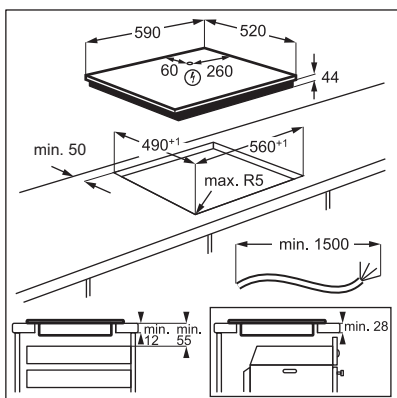

Para encontrar el tutorial de vídeo "Cómo instalar la placa de inducción AEG - Instalación en encimera", escriba el nombre completo indicado en el gráfico siguiente.

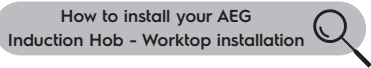

4. DESCRIPCIÓN DEL PRODUCTO

4.1 Disposición de las zonas de cocción

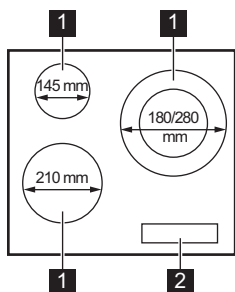





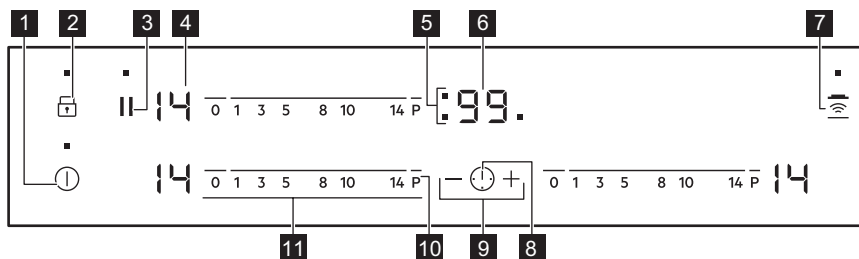

- 1 Zona de cocción por inducción
- 2 Panel de control











4.2 Disposición del panel de control



Utilice el aparato con los sensores. Las pantallas, indicadores y señales acústicas indican qué funciones están en funcionamiento.

Sensor	Función	Comentario
1 	Encendido/Apagado	Para activar y desactivar la placa.
2 	Bloqueo/ Dispositivo de seguridad para niños	Para bloquear y desbloquear el panel de control.
3 	Pausa	Para activar y desactivar la función.
4 -	Indicador del nivel de calor	Para mostrar el nivel de calor.
5 -	Indicadores de tiempo de las zonas de cocción	Muestra la zona para la que se ha ajustado la hora.
6 -	Indicador del temporizador	Para mostrar la hora en minutos.
7 	Hob²Hood	Para activar y desactivar el modo manual de la función.
8 	-	Para seleccionar una zona de cocción.
9 	-	Para aumentar o disminuir el tiempo.
10 	PowerBoost	Para activar la función.
11 -	Barra de control	Para ajustar la temperatura.

4.3 Indicación de la temperatura en pantalla

Pantalla	Descripción
	La zona de cocción está apagada.
	La zona de cocción está en funcionamiento.
	Pausa está en funcionamiento.
	Calentamiento automático está en funcionamiento.
	PowerBoost está en funcionamiento.
 + número	Hay un fallo de funcionamiento.
	OptiHeat Control (indicador de calor residual de 3 pasos): seguir cocinando / mantener caliente / calor residual.
	Bloqueo / Dispositivo de seguridad para niños está en funcionamiento.
	El recipiente es inadecuado o demasiado pequeño, o no se ha colocado ningún recipiente sobre la zona de cocción.
	Desconexión automática está en funcionamiento.

5. USO DIARIO

ADVERTENCIA!



Consulte los capítulos sobre seguridad.

5.1 Activación y desactivación

Toque  durante 1 segundo para encender o apagar el la placa de cocción.

5.2 Desconexión automática

La función desconecta automáticamente la placa de cocción siempre que:

- todas las zonas de cocción están apagadas,
- no se ajusta un nivel de calor después de encender la placa,
- se vierte algo o se coloca algún objeto sobre el panel de control durante más de 10 segundos (un recipiente, un trapo, etc.). Se emite una señal acústica y la placa de cocción se apaga. Retire el objeto o limpie el panel de control.
- la placa está demasiado caliente (por ejemplo, el contenido de un recipiente ha hervido hasta agotarse el líquido). Deje que la zona de cocción se enfríe antes de utilizar la placa de nuevo.
- está utilizando utensilios de cocina no adecuados. Se ilumina el símbolo  y la zona de cocción se apaga automáticamente después de 2 minutos.
- no apaga una zona de cocción ni cambia la temperatura. Al cabo de un cierto tiempo, se enciende  y se apaga la placa.

Relación entre el ajuste de temperatura y el tiempo tras el que se apaga la placa de cocción:

Ajuste del nivel de calor	La placa de cocción se apaga
 1 - 3	6 horas
4 - 7	5 horas
8 - 9	4 horas
10 - 14	1,5 hora

5.3 Ajuste de temperatura

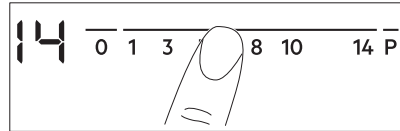

Para ajustar o cambiar la temperatura:

Toque la barra de control en el ajuste de temperatura adecuado o desplace el dedo a lo largo de la barra de control hasta llegar al ajuste de temperatura adecuado.



5.4 OptiHeat Control (indicador de calor residual de 3 pasos)

ADVERTENCIA!

 /  /  Mientras el indicador esté encendido, existe riesgo de quemaduras por el calor residual.

Las zonas de cocción por inducción generan el calor necesario para el proceso de cocción directamente en la base del recipiente. La vitrocerámica se calienta por el calor del utensilio.

Los indicadores aparecen cuando una zona de cocción está caliente. Muestran el nivel de calor residual de las zonas de cocción que está usando:

 - continuar cocinando,

 - mantener caliente,

 - calor residual.

También puede aparecer el indicador:

- para las zonas de cocción adyacentes, incluso si no las utiliza,
- cuando se colocan recipientes calientes en la zona de cocción fría,
- cuando la placa está desactivada pero la zona de cocción sigue caliente.

El indicador desaparece cuando la zona de cocción se enfría.

5.5 Calentamiento automático

Utilice la función para obtener el ajuste de temperatura deseado en menos tiempo. Cuando la función está activada, la zona de cocción opera al principio al valor de temperatura más alto y después continúa con el ajuste de temperatura deseado.



Para activar la función, la zona de cocción debe estar fría.

Para activar la función para una zona de cocción: toque **P** (se enciende **P**). Toque inmediatamente el ajuste de calor que desee. Después de 3 segundos se enciende **R**.

Para desactivar la función: cambie el ajuste de temperatura.

5.6 PowerBoost

Esta función suministra potencia adicional a las zonas de cocción por inducción. La función se puede activar para la zona de cocción por inducción durante un periodo de tiempo limitado. Transcurrido ese tiempo, la zona de cocción adopta automáticamente el nivel de temperatura más alto.



Consulte el capítulo "Datos técnicos".

Para activar la función de una zona de cocción: toque **P**. Se enciende **P**.

Para desactivar la función: cambie el ajuste de calor.

5.7 PowerBoost con una zona de cocción de anillo doble

La función del anillo interior se activa cuando la placa de cocción detecta que un utensilio de cocina con diámetro inferior al del anillo. La función del anillo exterior se activa cuando la placa de cocción detecta que el diámetro del utensilio de cocina es mayor al del anillo.

5.8 Temporizador

• Temporizador de cuenta atrás

Puede utilizar esta función para establecer la duración de una sola sesión de cocción.

Ajuste primero temperatura para la zona de cocción y después la función.

Para seleccionar la zona de cocción: toque varias veces hasta que parpadee el indicador de la zona de cocción que desee.

Para activar la función: toque la parte **+** del temporizador para programar el tiempo (00 - 99 minutos). La cuenta atrás comenzará cuando el indicador de la zona de cocción empiece a parpadear.

Para comprobar el tiempo restante: toque para seleccionar la zona de cocción. El indicador de la zona de cocción comienza a parpadear. La pantalla muestra el tiempo restante.

Para modificar el tiempo: toque para seleccionar la zona de cocción. Toque **+** o **-**.

Para desactivar la función: toque para seleccionar la zona de cocción y después **-**. El tiempo restante se sigue descontando hasta llegar a **00**. El indicador de la zona de cocción desaparece.



Al acabarse la cuenta atrás, suena una señal y **00** parpadea. Se apaga la zona de cocción.

Para detener la señal acústica: toque .



• CountUp Timer

Puede utilizar esta función para supervisar la duración de funcionamiento de la zona de cocción.

Para seleccionar la zona de cocción: toque varias veces hasta que parpadee el indicador de la zona de cocción que desee.



Para activar la función: toque **-** del temporizador; **U^P** aparece. La cuenta de cronómetro comienza cuando el indicador de la zona de cocción empieza a parpadear. La pantalla alterna entre **U^P** y el tiempo transcurrido (minutos).

Para ver el tiempo de funcionamiento de la zona de cocción: toque  para seleccionar la zona de cocción. El indicador de la zona de cocción comienza a parpadear. La pantalla muestra cuánto tiempo ha estado funcionando la zona.

Para desactivar la función: toque  y después  o . El indicador de la zona de cocción desaparece.

• **Avisador**

Puede utilizar esta función mientras la placa está activada y las zonas de cocción no funcionan. La pantalla de temperatura muestra .

Para activar la función: toque  y después  o  del temporizador para ajustar el tiempo. Al acabarse el tiempo, suena una señal y **00** parpadea.

Para detener la señal acústica: toque .



La función no afecta al funcionamiento de las zonas de cocción.

5.9 Pausa

Esta función ajusta todas las zonas de cocción en funcionamiento al nivel de temperatura más bajo.

Mientras la función está activa, todos los demás símbolos del panel de control están bloqueados.

La función no detiene las funciones del temporizador.

1. Para activar la función: pulse .



 se enciende. El ajuste de nivel de calor baja a 1.

2. Para desactivar la función: pulsa . Aparece el ajuste de temperatura anterior.

5.10 Bloqueo

Se puede bloquear el panel de control mientras funcionan las zonas de cocción. Evita el cambio accidental del nivel de temperatura.

Ajuste en primer lugar el nivel de calor que desee.

Para activar la función: toque   se enciende durante 4 segundos. El temporizador se mantiene activo.





Para desactivar la función: toque . Se enciende el ajuste de calor anterior.











La función también se desactiva cuando se apaga la placa.

5.11 Dispositivo de seguridad para niños



Esta función impide el uso accidental o indebido de la placa.



Para activar la función: encienda la placa de cocción con . No ajuste ningún nivel de calor. Pulse  durante 4 segundos.  se enciende. Apague la placa de cocción con .

Para desactivar la función: encienda la placa de cocción con . No ajuste ningún nivel de calor. Toque  durante 4 segundos.  se enciende. Apague la placa de cocción con .

Para anular la función solo durante el tiempo de cocción: encienda la placa de cocción con .  se enciende. Toque  durante 4 segundos. **Ajuste la temperatura antes de que transcurran 10 segundos.** Puede utilizar la placa de cocción. Cuando apague la placa de cocción con , la función vuelve a activarse.

5.12 OffSound Control (Activación y desactivación de los sonidos)

Apague la placa de cocción. Toque  durante 3 segundos. La pantalla se enciende y se apaga. Toque  durante 3 segundos.

 o  se encienden. Toque  en el temporizador para seleccionar una de las siguientes opciones:

-  - el sonido se desactiva

-  - el sonido se activa
Para confirmar su selección, espere hasta que la placa de cocción se desactive automáticamente.

Cuando esta función se ajusta en , solo se oye el sonido cuando:

- se toca 
- el Avisador baja
- el Temporizador de cuenta atrás baja
- se coloca algo en el panel de control.

5.13 Gestión de energía

Si hay activas varias zonas y la potencia consumida supera el límite del suministro eléctrico, esta función dividirá la potencia disponible entre todas las zonas de cocción (conectadas a la misma fase). La placa controla los ajustes de calor para proteger los fusibles de la instalación doméstica.

- Si la placa alcanza el límite máximo de potencia disponible (consulte la placa de características), la potencia de las zonas de cocción se reduce automáticamente.
- El ajuste de temperatura de la zona de cocción seleccionada siempre se prioriza. La potencia restante se divide entre las zonas de cocción previamente activadas en orden inverso de selección.
- La pantalla de ajuste de calor de las zonas reducidas cambia entre el ajuste de calor seleccionado inicialmente y el ajuste de calor reducido.
- Espere a que la pantalla deje de parpadear o reduzca el ajuste de calor de la zona de cocción seleccionada. Las zonas de cocción siguen funcionando con el ajuste de calor reducido. Si fuera necesario, cambie manualmente los ajustes de temperatura de las zonas de cocción.

5.14 Hob²Hood

Es una función automática avanzada que conecta la placa de cocción a una campana especial. La placa de cocción y la campana tienen un comunicador de señales infrarrojas. La velocidad del ventilador se determina automáticamente según el ajuste del modo que se usa y la temperatura del utensilio de cocina más caliente en la placa de cocción.

También puede operar manualmente el ventilador usando la placa de cocción.



Para la mayoría de las campanas, el sistema remoto se entrega desactivado de origen. ActíVELO antes de usar la función. Para más información, consulte el manual de instrucciones de la campana.

Utilización automática de la función

Para hacer que la función se active automáticamente, ajuste el modo automático a H1 – H6. La placa de cocción está ajustada originalmente en H5. La campana reacciona siempre que se utiliza la placa. La placa de cocción reconoce automáticamente la temperatura del utensilio de cocina y ajusta la velocidad del ventilador.

Modos automáticos

	Luz automática	Hervir ¹⁾	Freír ²⁾
H0	Apagado	Apagado	Apagado
H1	Encendido	Apagado	Apagado
H2 ³⁾	Encendido	Velocidad del ventilador 1	Velocidad del ventilador 1
H3	Encendido	Apagado	Velocidad del ventilador 1
H4	Encendido	Velocidad del ventilador 1	Velocidad del ventilador 1
H5	Encendido	Velocidad del ventilador 1	Velocidad del ventilador 2
H6	Encendido	Velocidad del ventilador 2	Velocidad del ventilador 3





1) La placa detecta el proceso de ebullición y activa la velocidad del ventilador según el modo automático.

2) La placa detecta el proceso de fritura y activa la velocidad del ventilador según el modo automático.

3) Este modo enciende el ventilador y la luz. No depende de la temperatura.

Cambio del modo automático

1. Apague la placa de cocción.

2. Pulse  durante 3 segundos. La pantalla se enciende y se apaga.
3. Pulse  durante 3 segundos.
4. Pulse  varias veces hasta que  se encienda.
5. Pulse  en el temporizador para seleccionar un modo automático.







Para utilizar la campana de extracción directamente en el panel de la campana de extracción, desactive el modo automático de la función.



Cuando termine de cocinar y apague la placa de cocción, el ventilador de la campana puede seguir funcionando durante un poco de tiempo. Tras ese tiempo, el sistema desactiva el ventilador automáticamente y evita la activación accidental del ventilador durante los siguientes 30 segundos.

Funcionamiento manual de la velocidad del ventilador

También puede operar la función manualmente. Para hacerlo, pulse  cuando

la placa de cocción esté activa. Esto desactiva el funcionamiento automático de la función y permite modificar manualmente la velocidad del ventilador. Al pulsar , se incrementa en un nivel la velocidad del ventilador. Cuando alcance un nivel intensivo y vuelva a pulsar , se ajustará la velocidad del ventilador a 0 y se apagará. Pulse  para volver a poner en marcha el ventilador a velocidad 1.



Para activar el funcionamiento automático, apague la placa de cocción y vuelva a encenderla.

Activación de la luz

La placa se puede encender automáticamente cuando se activa la placa. Para ello, ajuste el modo automático en H1 – H6.



La luz de la campana extractora se desactiva 2 minutos después de apagar la placa de cocción.

6. CONSEJOS



ADVERTENCIA!

Consulte los capítulos sobre seguridad.

6.1 Utensilios de cocina



En las zonas de cocción por inducción, un campo electromagnético fuerte crea un calor muy rápido en los utensilios de cocina.

Utilice las zonas de cocción por inducción con los utensilios de cocina adecuados.

- Para evitar el sobrecalentamiento y mejorar el rendimiento de las distintas zonas, el utensilio de cocina debe ser lo más grueso y plano posible.

- Asegúrese de que las bases de los utensilios estén limpias y secas antes de colocarlas sobre la placa de cocción.
- Tenga siempre cuidado de no deslizar ni frotar el utensilio de cocina por los bordes y las esquinas del vidrio, ya que podría astillar o dañar la superficie vitrocerámica.

Material del utensilio de cocina

- **correcto:** hierro fundido, acero, acero esmaltado y acero inoxidable con bases formadas por varias capas (indicados por el fabricante como aptos para inducción).
- **incorrecto:** aluminio, cobre, latón, cristal, cerámica, porcelana.

El utensilio de cocina es adecuado para cocinar con inducción si:

- el agua hierve muy rápido en una zona con el ajuste de calor máximo.

- un imán se coloca en la base del utensilio de cocina.

Dimensiones del utensilio de cocina

- Las zonas de cocción por inducción se adaptan automáticamente al tamaño de la base de los utensilios de cocina. Consulte "Datos técnicos" > "Especificaciones de las zonas de cocción" para ver las dimensiones correctas de los utensilios de cocina. Coloque el utensilio de cocina en el centro de la zona de cocción seleccionada.
- La eficiencia de una zona de cocción depende del diámetro del utensilio. Para conseguir una transferencia de calor óptima utilice utensilios de cocina con un diámetro inferior similar al tamaño de la zona de cocción (es decir, el valor máximo de diámetro de los utensilios de cocina indicados en "Datos técnicos" > "Especificaciones de las zonas de cocción").
 - Los utensilios de cocina de diámetro inferior a la de una zona de cocción determinada solo recibirán parte de la potencia generada, lo que significa que el calentamiento será más lento.
 - Por razones de seguridad y resultados de cocción óptimos, no utilice utensilios de cocina mayores que los indicados en la "Especificación de las zonas de cocción". Evite mantener los utensilios de cocina cerca del panel de control durante la sesión de cocción. Esto puede afectar al funcionamiento del panel de control o activar accidentalmente las funciones de la placa.



Consulte "Datos técnicos".

6.2 Ruidos durante el funcionamiento



Estos ruidos son normales y no indican fallo alguno. Los ruidos de los utensilios de cocina pueden variar dependiendo del material y del nivel de potencia.

Ruidos relacionados con utensilios de cocina:

- chasquidos: el utensilio de cocina está fabricado con distintos tipos de materiales (construcción por capas).
- silbidos: está utilizando una zona de cocción con una potencia muy elevada y con utensilios de cocina cuya base está hecha de distintos materiales (construcción por capas).
- zumbido: el nivel de potencia utilizado es elevado.

Ruidos relacionados con la placa:

- clic: se produce una conmutación eléctrica.
- silbido; zumbido: el ventilador está en funcionamiento.
- sonido rítmico: se detecta el utensilio de cocina.

6.3 Öko Timer (Temporizador Eco)

Con el fin de ahorrar energía, la resistencia de la zona de cocción se apaga antes de que suene la señal del temporizador de cuenta atrás. La diferencia en el tiempo de utilización depende de la temperatura de calentamiento y de la duración de la cocción.

6.4 Guía de cocción simplificada

La relación entre el ajuste de temperatura y el consumo de potencia de la zona de cocción no es lineal. Cuando se aumenta el ajuste de temperatura, no es proporcional al aumento del consumo de potencia. Significa que una zona de cocción con el ajuste de temperatura medio usa menos de la mitad de su potencia.



Los datos de la tabla son valores orientativos.

Ajuste de temperatura	Usar para:	Tiempo (min)	Consejos
 - 1	Mantener calientes los alimentos.	según sea necesario	Tapar los utensilios de cocina.
1 - 3	Salsa holandesa, fundir: mantequilla, chocolate o gelatina.	5 - 25	Mezcla de vez en cuando.
2 - 3	Solidificar: tortillas esponjosas, huevos al plato.	10 - 40	Cocina el plato con una tapa.
3 - 5	Arroces y platos cocinados con leche, calentar comidas preparadas.	25 - 50	Añadir al menos el doble de líquido que de arroz; los platos lácteos deben removerse a media cocción.
5 - 7	Verduras al vapor, pescado, carne.	20 - 45	Añada unas cucharadas de agua. Compruebe la cantidad de agua durante el proceso.
7 - 9	Patatas al vapor y otras verduras.	20 - 60	Cubra el fondo del utensilio con 1-2 cm de agua. Compruebe la cantidad de agua durante el proceso. Mantenga la tapa en el utensilio.
7 - 9	Cocinar grandes cantidades de alimentos, estofados y sopas.	60 - 150	Hasta 3 l de líquido más los ingredientes.
9 - 12	Fritura ligera: escalopes, cordon bleu de ternera, chuletas, hamburguesas, salchichas, hígado, rebozados, huevos, tortitas, rosquillas.	según sea necesario	Dele la vuelta cuando sea necesario.
12 - 13	Fritura fuerte: hash browns, filetes de lomo, bistecs.	5 - 15	Dele la vuelta cuando sea necesario.
14	Hervir agua, cocer pasta, dorar carne (gulash, asado), patatas fritas.		
P	Hervir grandes cantidades de agua. PowerBoost está activado.		

6.5 Consejos para Hob²Hood

Cuando utilice la placa de cocción con la función:

- Proteja el panel de la campana de la luz solar directa.
- No encienda la luz halógena del panel de la campana.
- No cubra el panel de control de la placa de cocción.
- No interrumpa la señal entre la placa de cocción y la campana (por ejemplo, con la mano, algún mango o un utensilio alto). Consulte la imagen.

La imagen de la campana que se muestra a continuación es solo para fines ilustrativos.

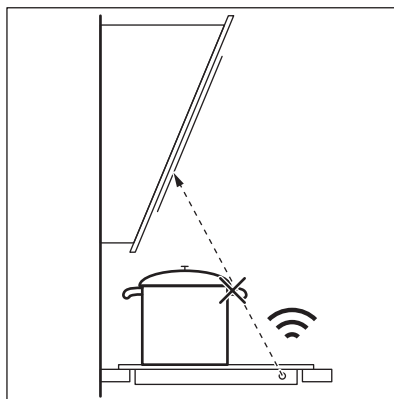



Otros aparatos controlados a distancia pueden bloquear la señal. No utilices ningún otro aparato cerca de la placa mientras Hob²Hood esté activado.

Campanas extractoras con la función Hob²Hood

Para encontrar toda la gama de campanas extractoras que usan esta función, consulte nuestro sitio web del consumidor. Las campanas extractoras AEG que usan esta función deben tener el símbolo .

7. MANTENIMIENTO Y LIMPIEZA



ADVERTENCIA!

Consulte los capítulos sobre seguridad.

7.1 Información general

- Limpie la placa después de cada uso.
- Utilice siempre recipientes cuya base esté limpia.
- Los arañazos o las marcas oscuras en la superficie no afectan al funcionamiento de la placa.
- Utilice un limpiador especial para placas vitrocerámicas.
- Utilice siempre un raspador recomendado para placas vitrocerámicas. Utilice el raspador solo como herramienta adicional para limpiar la superficie de vidrio después del procedimiento de limpieza estándar.



ADVERTENCIA!

No utilice cuchillos ni ninguna otra herramienta metálica afilada para limpiar la superficie vitrocerámica.

7.2 Limpieza de la placa vitrocerámica

- **Retirar inmediatamente:** plástico derretido, película de plástico, sal, azúcar y alimentos con azúcar; de lo contrario, la suciedad puede dañar la placa. Tenga cuidado para evitar quemaduras. Utilice un rascador especial sobre la superficie del cristal formando un ángulo agudo y arrastre la hoja para eliminar la suciedad.
- **Retirar cuando la placa esté lo suficientemente fría:** marcas de cal, marcas de agua, manchas de grasa o decoloración metálica brillante. Limpie la placa con un paño suave humedecido con agua y detergente no abrasivo. Después de la limpieza, seque la placa con un paño suave.
- **Eliminar la decoloración metálica brillante:** usar una solución de agua con vinagre y limpiar la superficie de vidrio con un paño.

8. SOLUCIÓN DE PROBLEMAS





ADVERTENCIA!

Consulte los capítulos sobre seguridad.

8.1 Qué hacer si...

Problema	Posible causa	Solución
La placa no se enciende o no funciona.	La placa no está conectada a un suministro eléctrico o está mal conectada.	Compruebe si la placa se ha conectado correctamente a la red eléctrica.

Problema	Posible causa	Solución
	Ha saltado el fusible.	Asegúrese de que el fusible es la causa del fallo de funcionamiento. Si el fusible se funde repetidamente, consulte a un electricista cualificado.
	No ha ajustado la temperatura antes de que transcurran 10 segundos.	Vuelva a encender la placa y ajuste el nivel de calor en menos de 10 segundos.
	Ha pulsado 2 o más sensores al mismo tiempo.	Toque solo un sensor.
	Pausa está en funcionamiento.	Consulte "Pausa".
	Hay agua o grasa en el panel de control.	Limpie el panel de control.
Se oye un pitido constante.	La conexión eléctrica no es correcta.	Desconecte la placa de cocción de la red eléctrica. Pida a un electricista cualificado que compruebe la instalación.
Se emite una señal acústica y la placa se apaga. Se emite una señal acústica cuando la placa se apaga.	Ha colocado uno o varios sensores.	Retire el objeto de los sensores.
La placa se apaga.	Ha colocado algo sobre el sensor ①.	Retire el objeto del sensor.
El indicador de calor residual no se enciende.	La zona no está caliente porque ha funcionado poco tiempo o el sensor está dañado.	Si la zona ha funcionado el tiempo suficiente como para estar caliente, consulte con el centro de servicio autorizado.
Hob ² Hood no funciona.	Ha tapado el panel de control.	Retire el objeto del panel de control.
	Puede estar utilizando un utensilio muy alto que bloquea la señal.	Utilice un utensilio más pequeño, cambie la zona de cocción o manipule manualmente la campana de cocción.
Calentamiento automático no funciona.	Se ha ajustado el nivel de calor más alto.	El nivel de cocción máximo tiene la misma potencia que la función.
	La zona está caliente.	Deje que la zona se enfríe lo suficiente.
El valor de la potencia varía entre dos niveles.	Gestión de energía está en funcionamiento.	Consulte "Uso diario".
El panel de control está caliente al tacto.	El utensilio de cocina es demasiado grande o está colocado demasiado cerca del panel de control.	Coloque los utensilios de cocina grandes en las zonas traseras si es posible.
No hay ningún sonido al pulsar los sensores del panel.	Los sonidos están desactivados.	Active los sonidos. Consulte "Uso diario".
Ⓛ se enciende.	Dispositivo de seguridad para niños o Bloqueo está en funcionamiento.	Consulte "Uso diario".
ⓕ se enciende.	No hay ningún utensilio de cocina sobre la zona.	Ponga un recipiente sobre la zona.

Problema	Posible causa	Solución
	El utensilio de cocina no es adecuado.	Utiliza utensilios de cocina adecuados para placas de inducción. Consulte "Consejos".
	El diámetro de la base del utensilio de cocina es demasiado pequeño para la zona.	Utilice el utensilio de cocina con las dimensiones adecuadas. Consulte "Datos técnicos".
Tarda mucho en calentar.	El utensilio de cocina es demasiado pequeño y solo recibe una parte de la potencia generada por la zona de cocción.	Para conseguir una transferencia de calor óptima utilice utensilios de cocina con un diámetro inferior similar al tamaño de la zona de cocción (es decir, el valor máximo de diámetro de los utensilios de cocina indicados en "Datos técnicos" > "Especificaciones de las zonas de cocción").
El anillo exterior está apagado.	El diámetro de la base del utensilio de cocina es demasiado pequeño.	Utilice utensilios con un mayor diámetro de base.
 y un número se encienden.	Se ha producido un error en la placa.	Apague la placa y vuelva a encenderla después de 30 segundos. Si vuelve a aparecer  , desconecte la placa de cocción de la red eléctrica. Espere 30 segundos antes de volver a conectar la placa. Si el problema continúa, póngase en contacto con el Centro de servicio técnico.

8.2 Si no encuentra una solución...

Si no logra subsanar el problema, póngase en contacto con su distribuidor o un centro de servicio técnico. Facilite los datos de la placa de características. Indique también el código de tres dígitos de la vitrocerámica (se encuentra en la esquina de la superficie del cristal) y aparece un mensaje de error.

Asegúrese de que manipula la placa correctamente. De lo contrario, el técnico de servicio o el distribuidor facturarán la reparación efectuada, incluso durante el periodo de garantía. La información sobre el periodo de garantía y los centros de servicio autorizados figuran en el folleto de garantía.

9. DATOS TÉCNICOS

9.1 Placa de datos técnicos

Modelo IKB6340SFB
 Tipo 61 B3A 02 AA
 Inducción 7.35 kW
 N° serie:
 AEG

Número de producto (PNC) 949 492 642 00
 220 - 240 V, 50 - 60 Hz
 Fabricado en: Rumanía
 7.35 kW



9.2 Especificaciones de la zona de cocción

Zona de cocción	Potencia nominal (ajuste de calor máx.) [W]	PowerBoost [W]	PowerBoost duración máxima [min]	Diámetro del utensilio de cocina [mm]
Delantera izquierda	2300	3700	10	180 - 210
Trasera izquierda	1400	2500	4	125 - 145
Parte del. der.	1800 / 3500	2800 / 5200	5 / 5	145 - 245/245 - 280

La potencia de las zonas de cocción puede variar ligeramente de los datos de la tabla. Cambia con el material y las medidas del utensilio.

Para conseguir una transferencia de calor y unos resultados de cocción óptimos utilice

utensilios de cocina con un diámetro inferior similar al tamaño de la zona de cocción (es decir, el valor máximo de diámetro de los utensilios de cocina indicados en la tabla). No utilice utensilios de cocina de diámetro mayor al de la zona de cocción.

10. EFICACIA ENERGÉTICA

10.1 Información del producto conforme a la normativa de diseño ecológico UE Ecodesign

Identificación del modelo	IKB6340SFB	
Tipo de placa	Placa empotrada	
Número de zonas de cocción	3	
Tecnología de calentamiento	Inducción	
Diámetro de las zonas de cocción circulares (Ø)	Delantera izquierda	21.0 cm
	Trasera izquierda	14.5 cm
	Parte del. der.	28.0 cm
Consumo energético por zona de cocción (EC electric cooking)	Delantera izquierda	178.4 Wh/kg
	Trasera izquierda	183.2 Wh/kg
	Parte del. der.	176.9 Wh/kg
Consumo energético de la placa (EC electric hob)	179.5 Wh/kg	

IEC / EN 60350-2 - Aparatos electrodomésticos de cocción - Parte 2:
Placas: Métodos de medición del rendimiento

10.2 Ahorro de energía

Puede ahorrar energía durante la cocción diaria si sigue los siguientes consejos.

- Cuando caliente agua, use solo la cantidad que necesite.

- Si es posible, coloque siempre las tapas en los utensilios de cocina.
- Coloque los utensilios de cocina directamente en el centro de la zona de cocción.
- Utilice el calor residual para mantener la comida caliente o para descongelarla.

10.3 Información de producto sobre consumo de energía y el tiempo máximo para alcanzar el modo de bajo consumo aplicable

Consumo de energía en modo apagado	0.3 W
Tiempo máximo necesario para que el equipo alcance automáticamente el modo de bajo consumo aplicable	2 min

11. ASPECTOS MEDIOAMBIENTALES

Recicle los materiales con el símbolo . Coloque el material de embalaje en los contenedores adecuados para su reciclaje. Ayude a proteger el medio ambiente y la salud pública, así como a reciclar residuos de aparatos eléctricos y electrónicos. No

deseche los aparatos marcados con el símbolo  junto con los residuos domésticos. Lleve el producto a su centro de reciclaje local o póngase en contacto con su oficina municipal.





aeg.com

867379223-C-162024



CE